



ISTRUZIONI PER L'USO

# CH180RFWIFI

CRONOTERMOSTATO WIRELESS  
TOUCH SCREEN  
CON CONNESSIONE WIFI



**FANTINI COSMI S.p.A.**

Via dell'Osio, 6 20090 Caleppio di Settala, Milano - ITALY  
Tel. +39 02 956821 | Fax +39 02 95307006 | info@fantinicosmi.it  
www.fantinicosmi.it

Grazie per aver acquistato un prodotto **FANTINI COSMI S.p.A.**

Leggere attentamente il presente manuale di istruzioni e tenerlo sempre a portata di mano per ogni eventuale consultazione.

La documentazione rispecchia le caratteristiche del prodotto, tuttavia per evoluzioni normative o di carattere commerciale, si consiglia ai clienti di verificare la disponibilità di aggiornamenti della presente documentazione sul sito web di FANTINI COSMI S.p.A. : [pdf.fantincosmi.it](http://pdf.fantincosmi.it)



## FUNZIONAMENTO

Il CH180RFWIFI è un cronotermostato con connessione WiFi per il controllo, diretto o da APP Intellliclima+ su smartphone e tablet, del sistema di termoregolazione multizona wireless.

Svolge le funzioni di supervisore per le diverse zone della casa, dialogando con i termostati ambiente CH120RF, con gli attuatori wireless per radiatore O60RF, con gli attuatori CH175 per caldaia o per elettrovalvola di zona.

Dispone di un programma personalizzato di temperatura, umidità e profili orari per ogni singola zona, modificabili secondo necessità.

Dotato di un sensore di temperatura ambiente e umidità, svolge inoltre la funzione di termostato di zona per il controllo termo-igrometrico dell'ambiente, comandando gli attuatori O60RF e CH175.

Può inoltre gestire un dispositivo elettrico ausiliario (es. impianto irrigazione, ventilazione, tende, ecc..) con comando ON/OFF tramite un CH175 esterno.

Ha un relè interno configurabile e sul display LCD positivo a retroilluminazione bianca è inoltre possibile visualizzare, attraverso un grafico intuitivo, i consumi energetici dell'intero sistema.

CH180RFWIFI può comunicare direttamente con 15 dispositivi wireless (termostati, attuatori) e gestire fino a 8 zone. In tutta la rete possono essere connessi massimo 114 dispositivi.

**NOTA:** la trasmissione wireless verso gli altri dispositivi avviene al massimo entro 2 minuti.

## SISTEMA MULTIZONA

Il sistema multizona permette di gestire diversi livelli di temperatura e umidità all'interno della stessa abitazione. I valori di ogni zona sono impostati sul master CH180RFWIFI e modificati localmente da uno o più dispositivi installati all'interno degli ambienti. La comunicazione tra tutti i dispositivi avviene tramite onde radio.

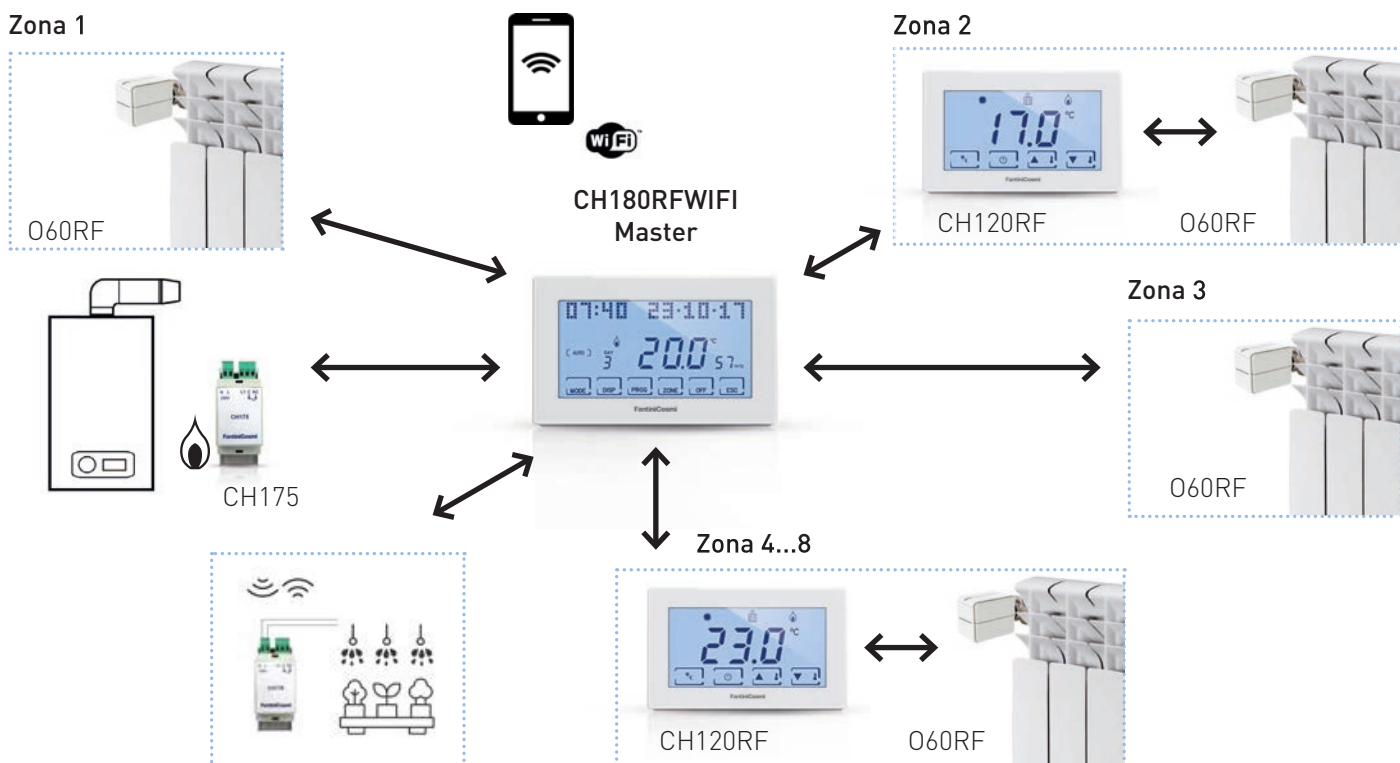

Una volta alimentato, il "MASTER" CH180RFWIFI deve essere incluso nella rete wireless del sistema Intellicomfort+; questa operazione richiede l'uso del configuratore (cod. 1590880) che, tramite il display di cui è dotato, fornisce le istruzioni operative. Quando richiesto dal messaggio sul display, si dovrà avvicinare la punta del configuratore al punto indicato del dispositivo da configurare per effettuare il riconoscimento per contatto.

Per maggiori dettagli si rimanda al manuale d'installazione del sistema Intellicomfort+.



## DESCRIZIONE TASTI DISPLAY

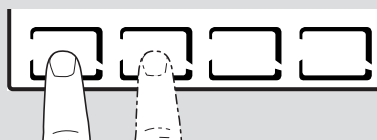

La prima pressione di un qualsiasi pulsante touch consente di attivare le funzioni dei pulsanti stessi e l'illuminazione del display.

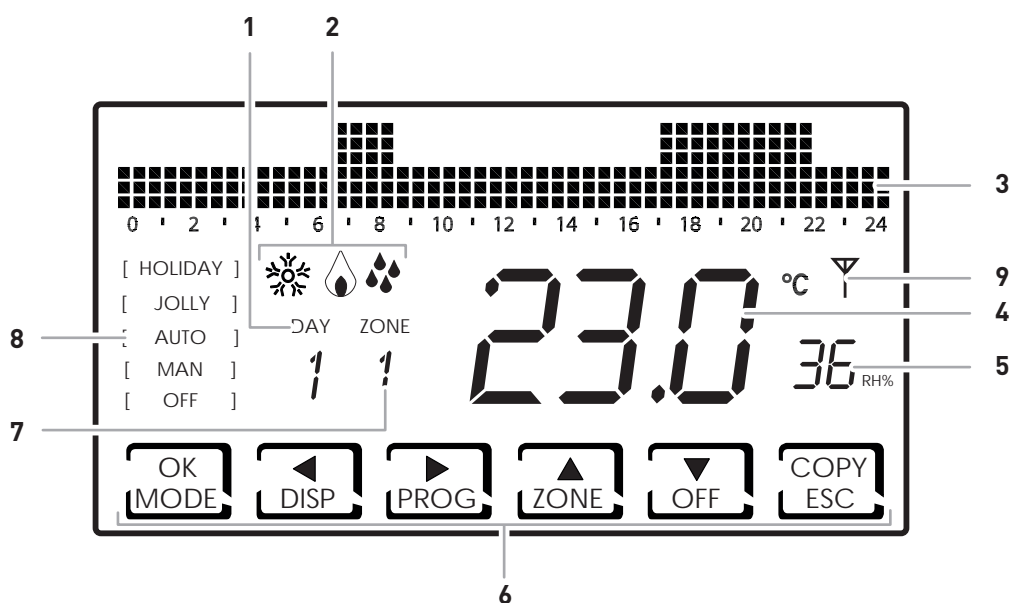

- |   |   |
|---|---|
| 1 | Giorno della settimana  |
| 2 | Stato di attivazione: riscaldamento, raffreddamento o deumidificazione        |
| 3 | Bar graph per visualizzazione dei messaggi e della programmazione giornaliera |
| 4 | Temperatura ambiente (Celsius / Fahrenheit) misurata                          |
| 5 | Umidità misurata  |
| 6 | Icone touch multifunzione   |
| 7 | Zona  |
| 8 | Modalità di funzionamento   |
| 9 | Icona anomalie varie  |

La funzione dei tasti multifunzione varia a seconda della situazione ed è descritta dal simbolo che appare sul display in corrispondenza al tasto.

## CARATTERISTICHE TECNICHE

Scala di regolazione temperatura	2 ÷ 40 °C, incremento 0,1°C
Scala misurazione / visualizzazione T ambiente	- 50 ÷ + 50 °C
Scala di regolazione umidità relativa	30 ÷ 70 %, incremento 0,1°C
Scala misurazione / visualizzazione umidità relativa ambiente	0 ÷ 100 %, incremento 1%
Alimentazione	230V 50 Hz
Tipo di uscita	1 relè con contatto in scambio (COM/NA/NC) libero da potenziale 3 morsetti a vite (chiuso + aperto)
Portata contatti	5(3)A 250 Vca
Tipo di azione	1 B.U. (micro di connessione)
Software	classe A
Differenziale minimo di regolazione	0,3 ÷ 5 K
Gradiente termico di riferimento	4 K/h
Temperatura massima ambiente	45°C
Temperatura di stoccaggio	-10°C ÷ +60°C
Connessione WIFI	2,4 GHz (802.11 b/g/n)
Porta di comunicazione router	1080
Frequenza di ricetrasmissione	868 MHz
Massima potenza a radiofrequenza trasmessa	< 10 mW
Isolamento elettrico	Doppio isolamento
Grado di protezione	IP40
Grado di inquinazione	2
Tensione d'impulso	4000V
Montaggio	a parete o su una scatola ad incasso
Dimensioni	127 x 82 x 24 mm
Conforme alle norme	<ul style="list-style-type: none"> <li>■ EN 60730-1 e parti seconde</li> <li>■ Direttiva 2014/53/UE (RED)</li> </ul>
Classificazione ErP	<ul style="list-style-type: none"> <li>■ ErP Class IV; 2% [Reg. EU 811/2013 - 813/2013]</li> <li>■ classe VIII; 5% se usato con attuatori O60RF per creare tre o più zone riscaldate</li> </ul>

## CONTENUTO DELLA CONFEZIONE

- n.1 cronotermostato
- n.2 viti per il fissaggio su scatola da incasso 503 con filettatura americana 6/32UNC (Ø 3.5mm circa)
- n.1 guida rapida

## Sommario

<b>FUNZIONAMENTO</b> .....	<b>2</b>	7.2 - INTENSITÀ ILLUMINAZIONE DISPLAY .....	26
<b>SISTEMA MULTIZONA</b> .....	<b>3</b>	7.3 - ORA LEGALE / SOLARE .....	27
<b>DESCRIZIONE TASTI DISPLAY</b> .....	<b>4</b>	7.4 - TEMPERATURA ANTIGELO.....	27
<b>CARATTERISTICHE TECNICHE</b> .....	<b>5</b>	7.5 - UMIDITÀ RELATIVA .....	28
<b>CONTENUTO DELLA CONFEZIONE</b> .....	<b>5</b>	7.6 - RELÈ .....	28
<b>1 - INSTALLAZIONE</b> .....	<b>7</b>	7.7 - NOMI ZONE.....	29
<b>2 - COLLEGAMENTO ELETTRICO</b> .....	<b>9</b>	7.8 - OFFSET .....	30
<b>3 - GUIDA RAPIDA ALLA PROGRAMMAZIONE (PROG)...</b>	<b>10</b>	7.9 - GESTIONE DIFFERENZIALE.....	30
3.1 - IMPOSTAZIONE DATA E ORA .....	10	7.10 - OTTIMIZZAZIONE .....	31
3.2 - IMPOSTAZIONE INVERNO/ESTATE .....	11	7.11 - INTEGRAZIONE.....	31
3.3 - IMPOSTAZIONE PROGRAMMAZIONE ORARIA (PROFILO) ..	11	7.12 - CELSIUS / FAHRENHEIT.....	32
3.4 - IMPOSTAZIONE AUX1 .....	13	7.13 - SCELTA LINGUA.....	32
3.5 - IMPOSTAZIONE BLOCCO TASTIERA CON PASSWORD .....	13	7.14 - SONDA ESTERNA .....	33
<b>4 - FUNZIONAMENTO (MODE)</b> .....	<b>15</b>	7.15 - COOL OFF .....	34
4.1 - PROGRAMMI DI FUNZIONAMENTO .....	15	7.16 - AUX1.....	35
4.2 - SELEZIONE DEL PROGRAMMA DI FUNZIONAMENTO .....	16	7.17 - ZONE DEU.....	36
4.3 - IMPOSTAZIONE PROGRAMMA "AUTO" .....	17	7.18 - ZONE INT .....	37
4.4 - IMPOSTAZIONE PROGRAMMA "JOLLY" GENERALE.....	18	7.19 - WIFI.....	38
4.5 - IMPOSTAZIONE PROGRAMMA "JOLLY" DI ZONA.....	18	7.20 - SLEEP .....	38
4.6 - IMPOSTAZIONE TEMPERATURA PROGRAMMI "AUTO" e "HOLIDAY" .....	19	7.21 - INFORMAZIONI .....	39
4.7 - IMPOSTAZIONE TEMPERATURA PROGRAMMA "MANUALE" E "JOLLY" .....	19	7.22 - REIMPOSTAZIONE PARAMETRI DI DEFAULT .....	39
<b>5 - VISUALIZZAZIONE PARAMETRI (DISP)</b> .....	<b>20</b>	<b>8 - PROGRAMMAZIONE REMOTA TRAMITE APP</b> .....	<b>40</b>
5.1 - MODALITÀ TEMPERTURA IMPOSTATA.....	20	8.1 - ATTIVAZIONE WIFI .....	40
5.2 - STAGIONE .....	20	8.2 - PROCEDURA D'INSTALLAZIONE .....	41
5.3 - SONDA ESTERNA .....	21	8.3 - PROBLEMI DI CONNESSIONE.....	42
5.4 - DEW POINT .....	22	<b>9 - SMALTIMENTO</b> .....	<b>43</b>
5.5 - ORE UTILIZZO.....	22	<b>10 - CONDIZIONI GENERALI DI GARANZIA</b> .....	<b>43</b>
5.6 - WIFI STATUS .....	23		
5.7 - RSSI .....	24		
5.8 - NUMERO DI SERIE .....	24		
5.9 - ANOMALIE .....	25		
<b>6 - BLOCCO PER PULIZIA SCHERMO (ESC)</b> .....	<b>25</b>		
<b>7 - FUNZIONI AVANZATE (PROG)</b> .....	<b>26</b>		
7.1 - TEMPO ACCENSIONE DISPLAY.....	26		

## 1 - INSTALLAZIONE



**ATTENZIONE!**

L'installazione deve essere effettuata da personale qualificato, nel rispetto delle prescrizioni riguardanti l'installazione di apparecchiatura elettrica.



**ATTENZIONE!**

Le operazioni di installazione devono essere effettuate a tensione elettrica d'impianto disinserita.

Il cronotermostato CH180RFWIFI deve essere installato a parete o su una scatola ad incasso, a 3 moduli o rotonda, ad un'altezza di circa 1,5 m dal pavimento, in posizione idonea a rilevare correttamente la temperatura dell'ambiente.

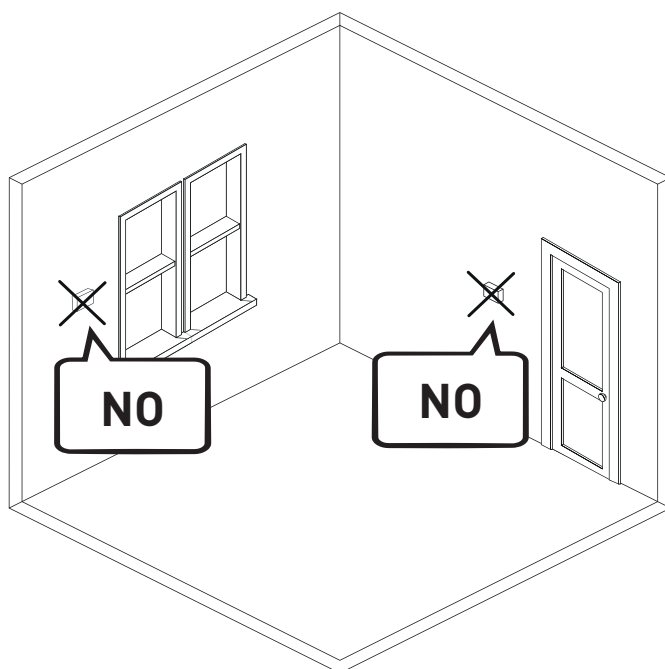
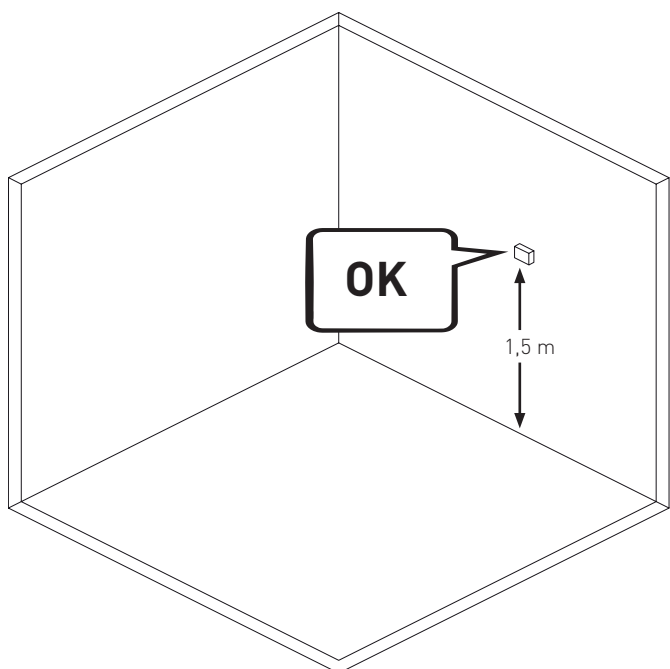
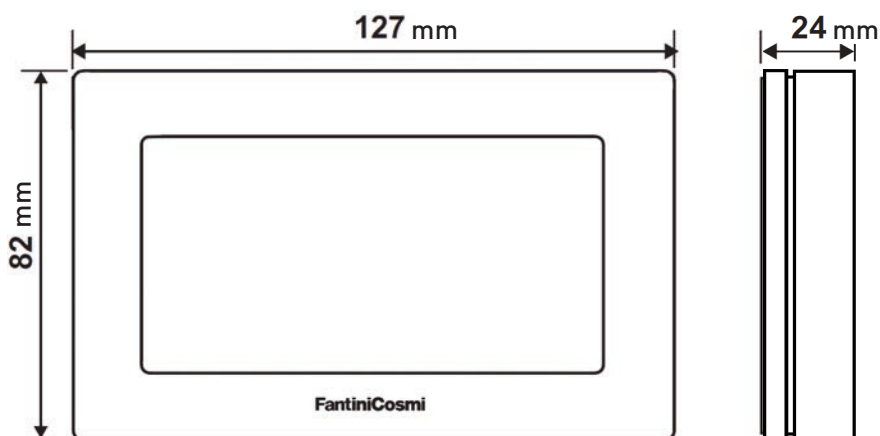

Dividere lo zoccolo posteriore dal corpo facendo leva sull'apposita fessura posta nella parte inferiore.

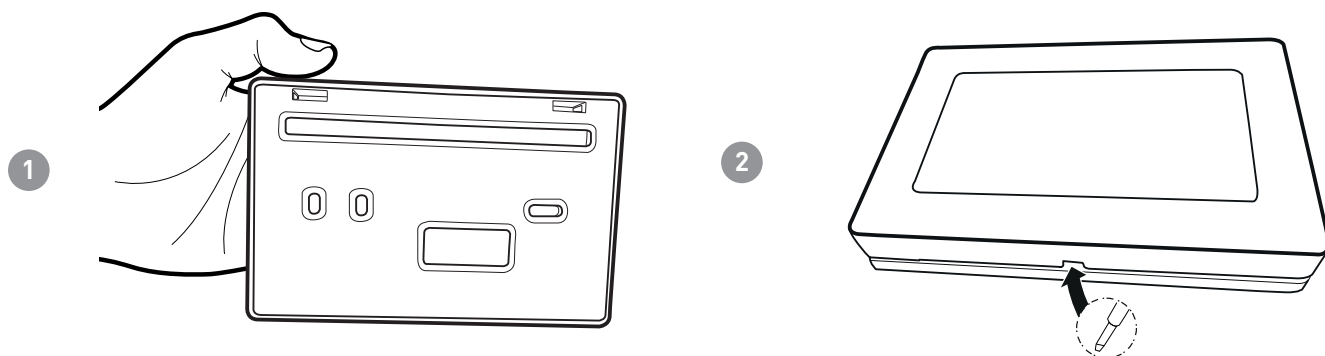

Rimuovere la protezione isolante, svitando l'apposita vite impermeabile.

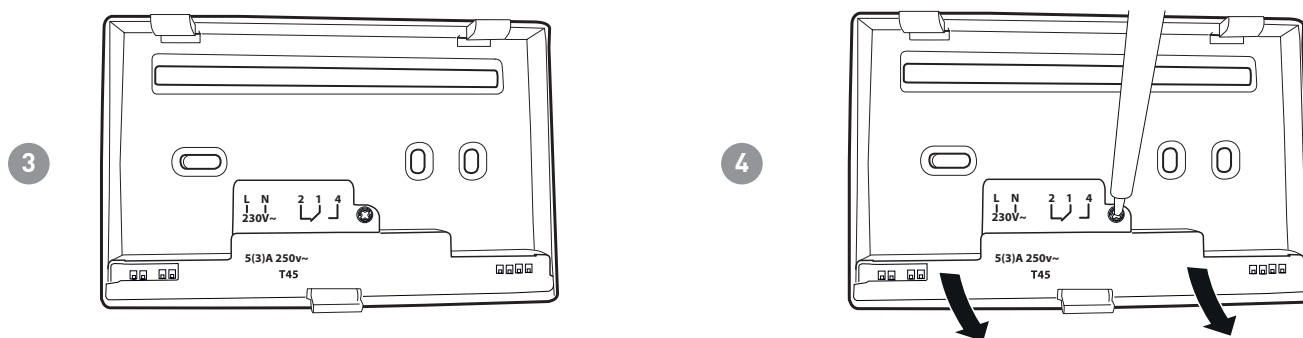

Eseguire i collegamenti elettrici (fare riferimento al paragrafo "Collegamenti elettrici") e fissare lo zoccolo a parete con le viti in dotazione.

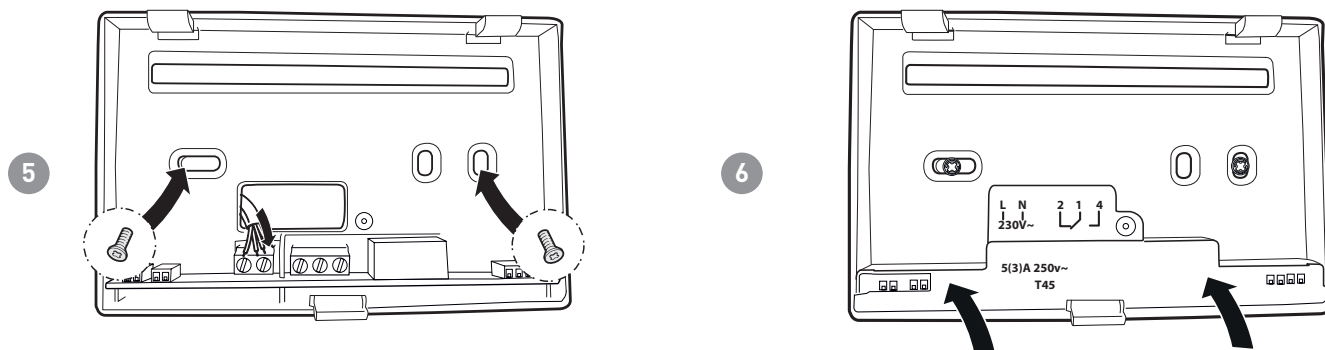

Avvitare la vite indicata e agganciare il corpo allo zoccolo a parete.

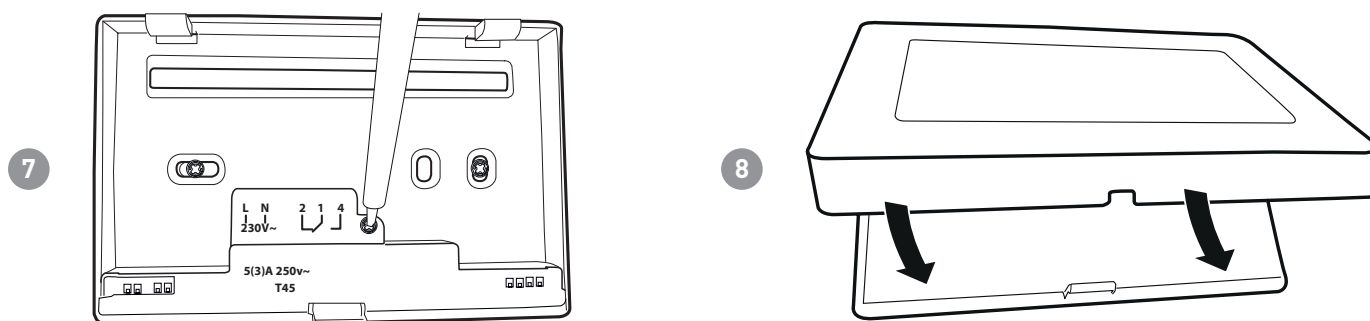



## 2 - COLLEGAMENTO ELETTRICO



**ATTENZIONE!**

Il collegamento elettrico deve essere effettuato da personale qualificato.



**ATTENZIONE!**

Le operazioni di collegamento elettrico devono essere effettuate a tensione elettrica d'impianto disinserita.

I collegamenti elettrici devono essere eseguiti facendo riferimento allo schema seguente.

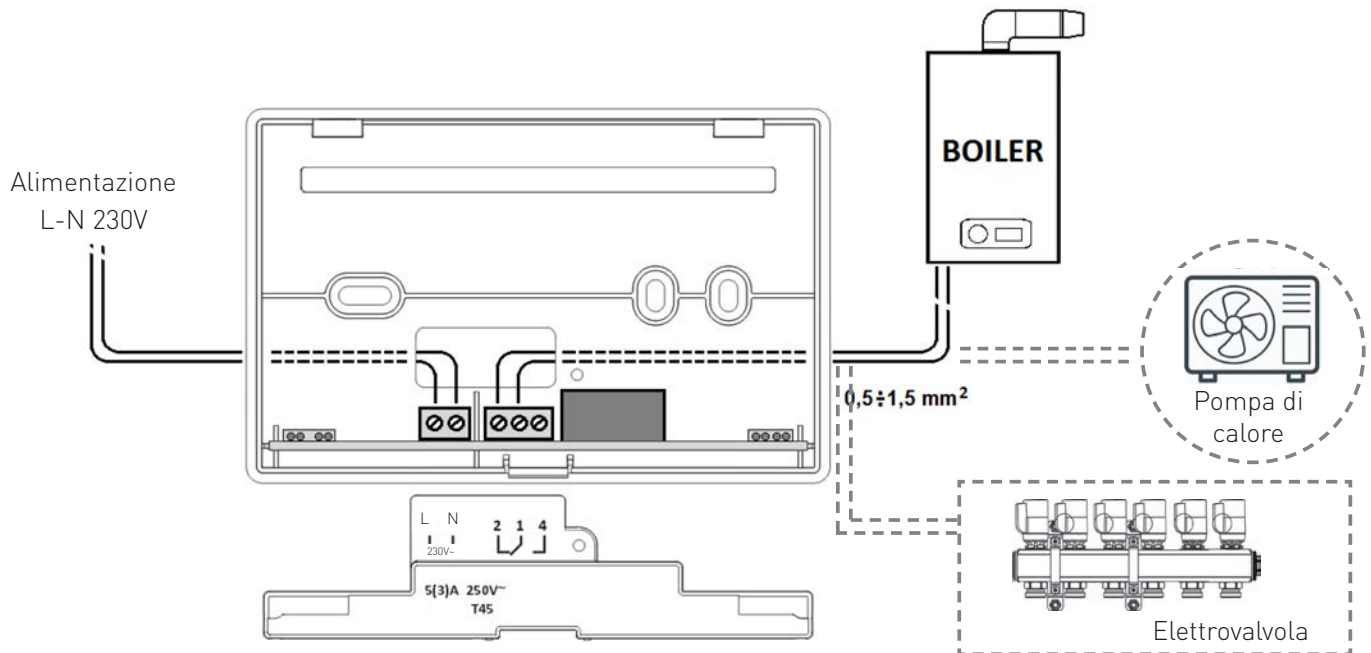

### 3 - GUIDA RAPIDA ALLA PROGRAMMAZIONE (PROG)

La prima pressione di un qualsiasi pulsante touch non provoca nessun effetto, se non quello di attivare le funzioni dei pulsanti stessi e l'illuminazione del display.

Dopo 30 secondi di inutilizzo, il display torna alla videata principale.

 = consente di CONFERMARE e USCIRE dalla schermata corrente       = consente di PROGRAMMARE

#### 3.1 - IMPOSTAZIONE DATA E ORA

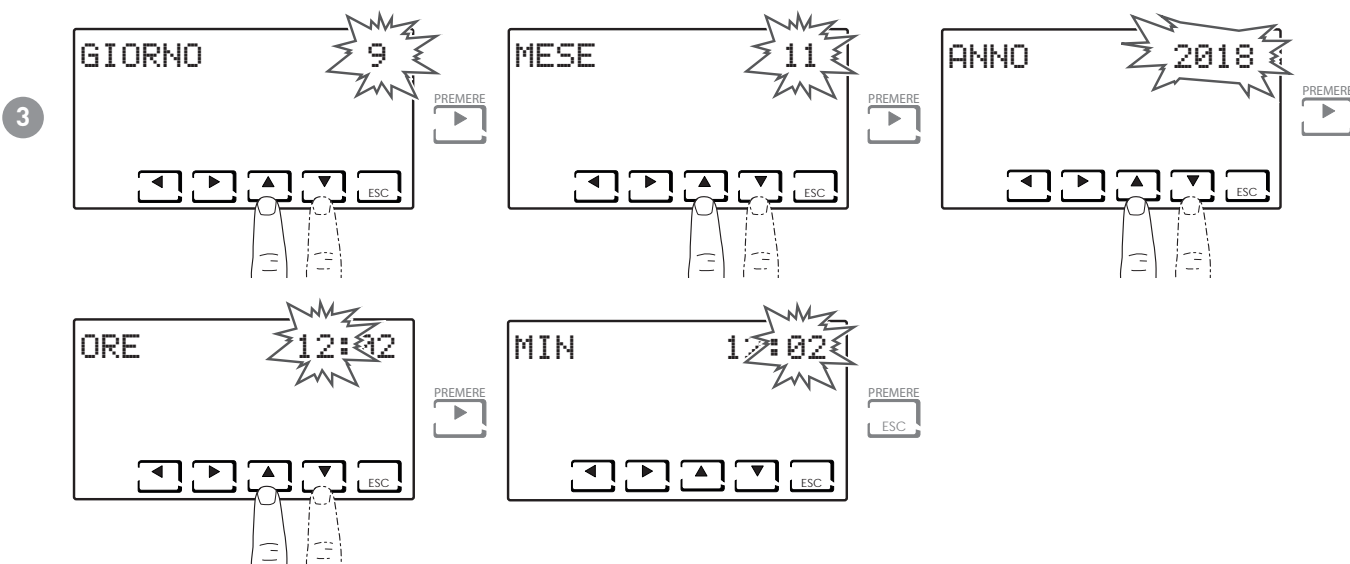
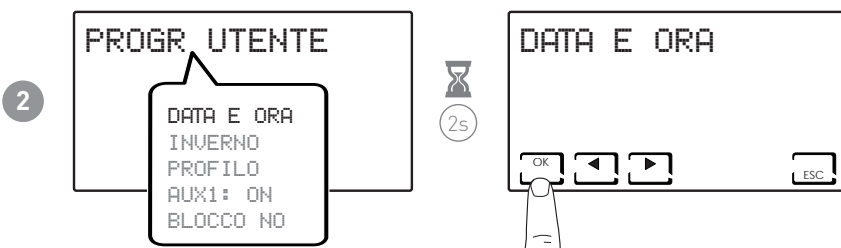
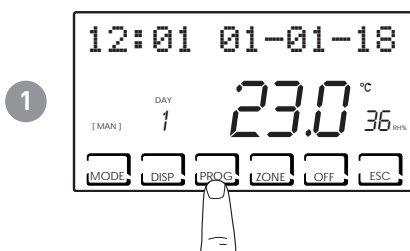

**Nota:** è sempre possibile tornare alla pagina precedente premendo il tasto 

### 3.2 - IMPOSTAZIONE INVERNO/ESTATE

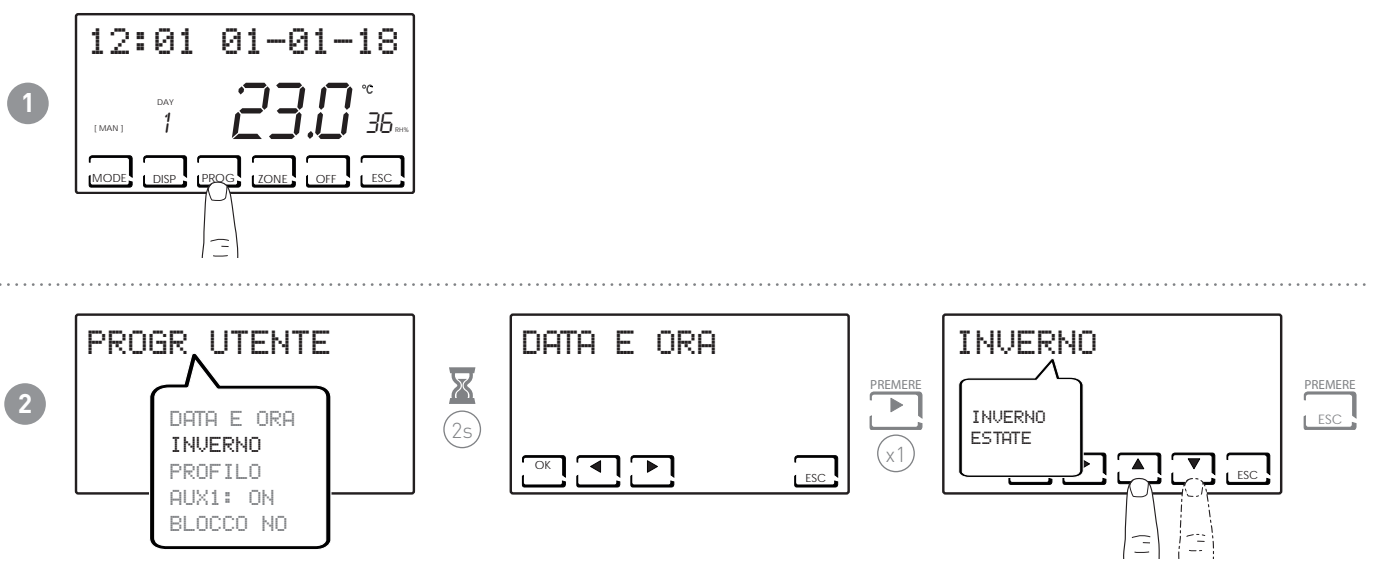

### 3.3 - IMPOSTAZIONE PROGRAMMAZIONE ORARIA (PROFILO)

L'impostazione dei profili viene effettuata in funzione della modalità INVERNO o ESTATE precedentemente selezionata.

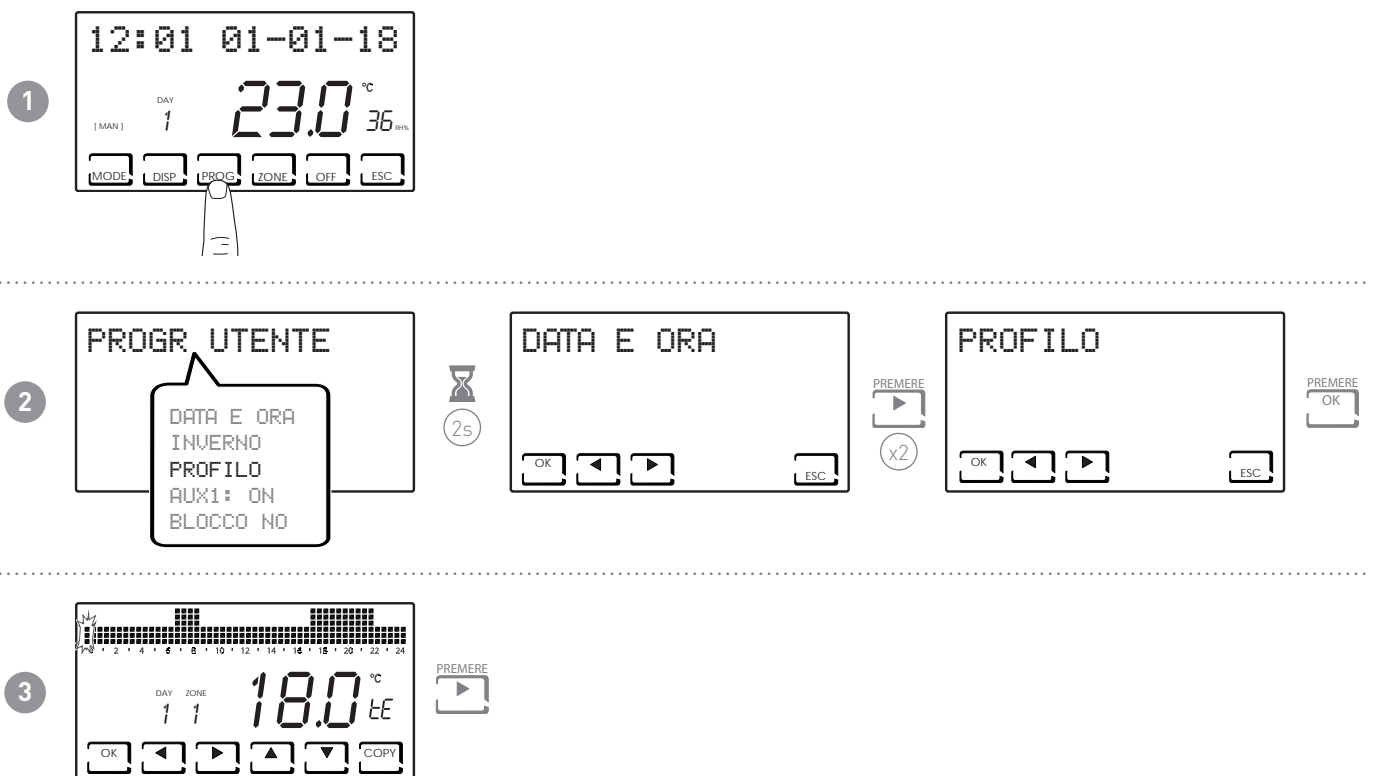

**Nota:** la pressione di ◀ o ▶ consente di spostarsi nelle fasce orarie.

4

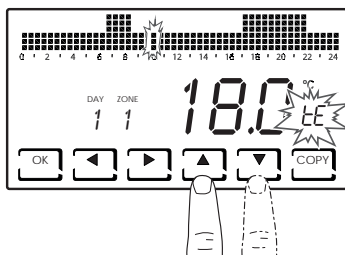

La pressione di ▲ o ▼ consente di selezionare il profilo in funzione dell'orario.

**PROFILI IMPOSTABILI:**

- tC (comfort) = ESTATE, INVERNO
- tE (economy) = ESTATE, INVERNO
- tA (antigelo) = solo per INVERNO
- OFF = solo per ESTATE

In inverno tE < tC; in estate tC < tE.

**Nota:**

- La pressione di OK consente di passare al giorno successivo.



- La pressione di COPY consente di copiare il profilo di temperatura visualizzato al giorno successivo.



- La pressione prolungata di OK consente di passare alla zona successiva.

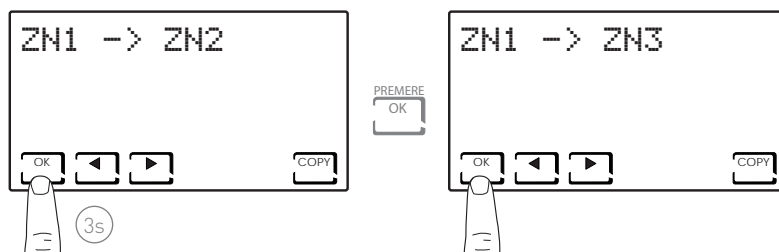

- Arrivati a DAY H (HOLIDAY), la pressione di OK permette di copiare il profilo di tutta la zona impostata su quella successiva.

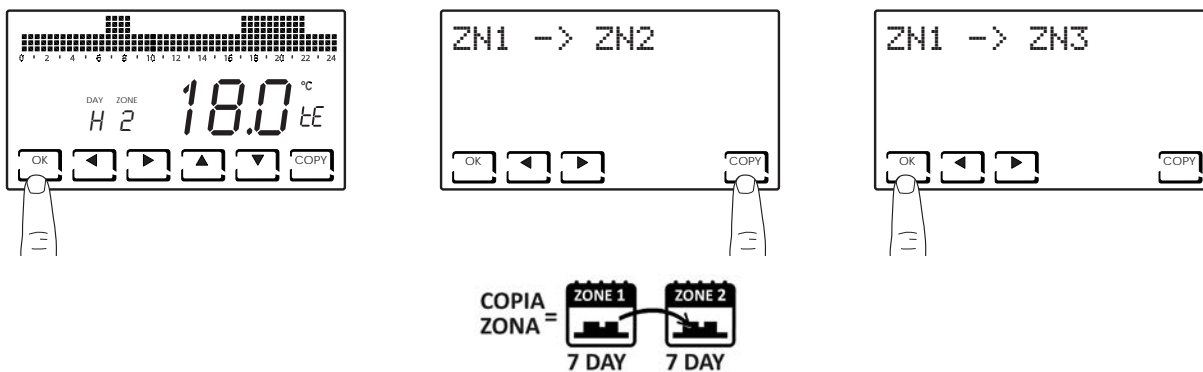

### 3.4 - IMPOSTAZIONE AUX1

All'interno del sistema multizona è possibile gestire in maniera autonoma un dispositivo ON/OFF aggiuntivo (es: impianto irrigazione, oscuramento tapparelle, luce esterna, ventilatore, condizionatore, etc...).

È necessario avere un CH175 collegato a tale dispositivo e configurarlo come attuatore ausiliario AUX1.

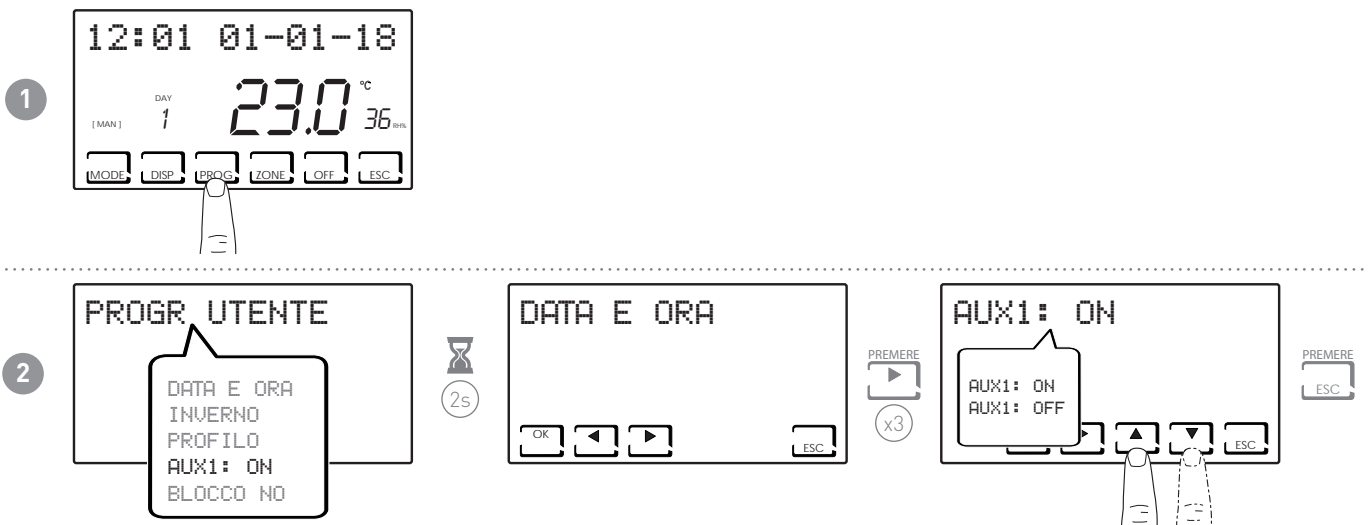

**Nota:** se sulla schermata è presente il simbolo ! significa che il comando è stato impostato con profilo orario e quindi non modificabile in questa pagina. Per la modifica seguire le indicazioni del paragrafo 7.14.

### 3.5 - IMPOSTAZIONE BLOCCO TASTIERA CON PASSWORD

Permette di bloccare la tastiera del CH180RFWIFI, e degli eventuali CH120RF inseriti nella rete, con un codice numerico a 3 cifre. Funziona solo una volta, poi va abilitata nuovamente.

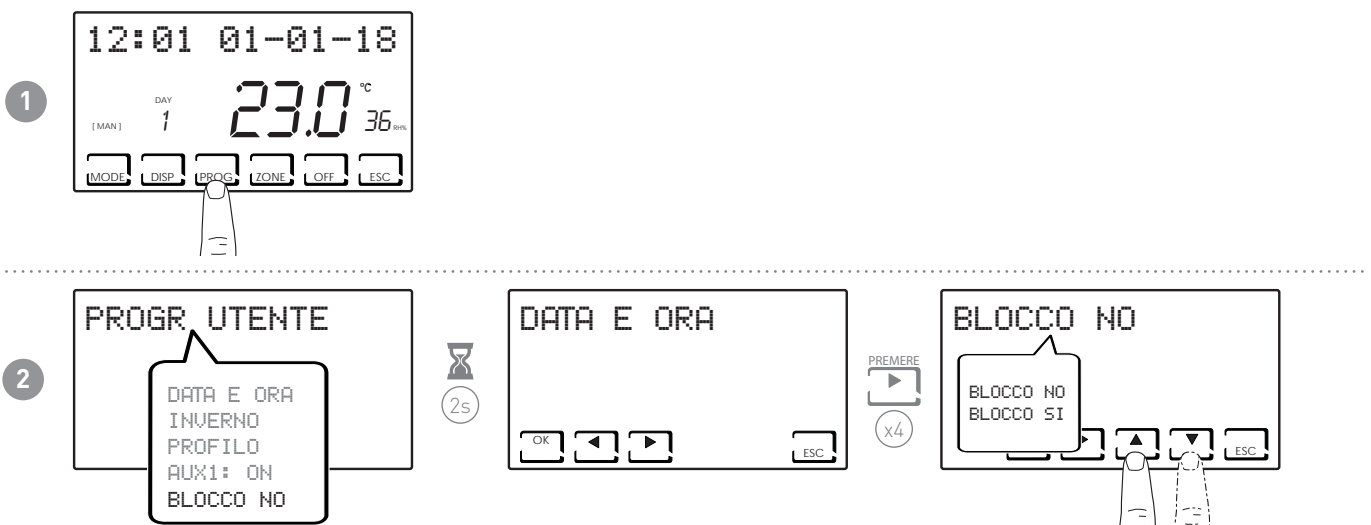

**Nota:** alla selezione di BLOCCO SI, viene visualizzato il tasto OK. Seguire quindi la procedura descritta al punto 3 e 4.

3



4

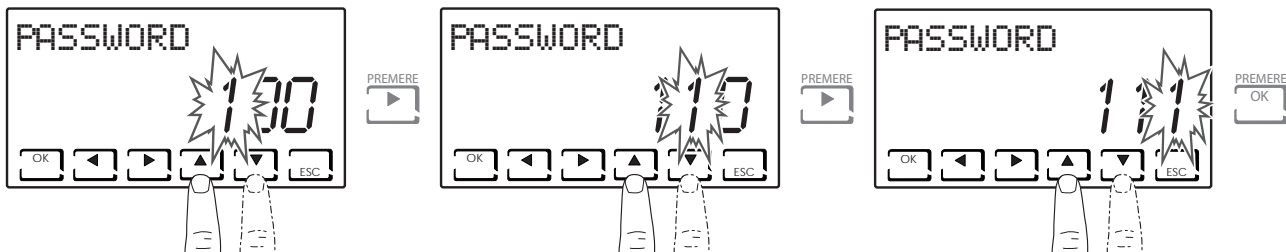

5

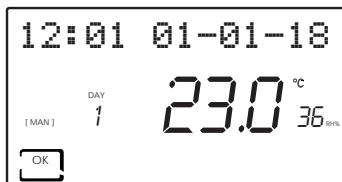

Quando la tastiera è bloccata è possibile premere solamente il tasto OK.  
La pressione di OK consente l'inserimento della password impostata e lo sblocco della tastiera.

**Nota:** con la funzione BLOCCO TASTI CON PASSWORD, si bloccano anche i tasti dei CH120RF collegati al MASTER CH180RFWIFI.

Un blackout non resetta la password.

## 4 - FUNZIONAMENTO (MODE)

Sul CH180RFWIFI è possibile attivare e visualizzare le principali modalità di funzionamento o per l'intero impianto o per una singola zona.

Per selezionare una zona, uscire dalla modalità STAND-BY e premere il tasto ZONE fino a quando si visualizza il numero di zona scelto.

Per uscire dalla zona, premere il tasto ESC, oppure dopo 30 secondi il CH180RFWIFI torna nella schermata principale.

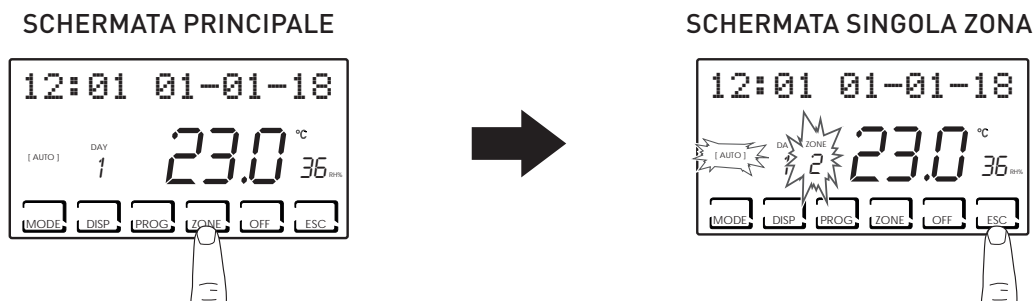

### Nota:

- Se in una zona compare la scritta SET LOCALE, significa che dal CH120RF della zona indicata è stato modificato il set-point per un tempo finito (vedere MODIFICA TEMPORANEA sul manuale del CH120RF).
- Se in una zona compare ATTENDERE significa che dopo la creazione della rete non è ancora arrivato alcun dato relativo alla zona selezionata.
- Qualsiasi funzione impostata dalla SCHERMATA PRINCIPALE agisce su tutto il sistema multizona; mentre qualsiasi funzione impostata in una SINGOLA ZONA agisce soltanto sulla zona interessata.

## 4.1 - PROGRAMMI DI FUNZIONAMENTO

Il cronotermostato CH180RFWIFI permette diverse modalità di funzionamento, chiamate programmi.



### [ MAN ]

- PROGRAMMA MANUALE

Il dispositivo regola la temperatura ambiente utilizzando una temperatura fissa, specificata di volta in volta, per un tempo illimitato, fino a che non si seleziona un altro programma.

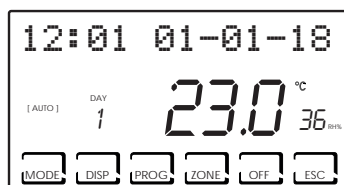

### [ AUTO ]

- PROGRAMMA SETTIMANALE

Il dispositivo gestisce le temperature impostate in funzione dei programmi orari su profilo settimanale. Sono impostabili i livelli di temperatura: tC, tE, tA/OFF (ad ogni mezz'ora).

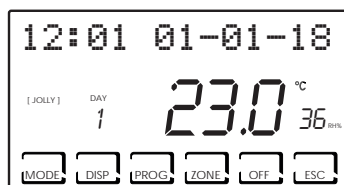

### [ JOLLY ]

- PROGRAMMA TEMPORANEO

Il dispositivo gestisce l'impianto utilizzando una temperatura impostabile su un periodo di tempo variabile (si imposta l'ora e il giorno fino al quale si vuole mantenere impostata la temperatura).

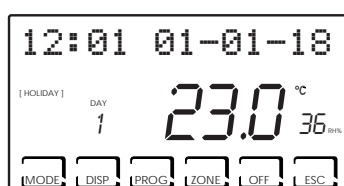

### [ HOLIDAY ]

- PROGRAMMA GIORNO FESTIVO

Il dispositivo gestisce l'impianto tramite un profilo giornaliero extra (nel caso in cui l'utente resti in casa in un giorno festivo). Sono impostabili i livelli di temperatura: tC, tE, tA, OFF (ad ogni mezz'ora).

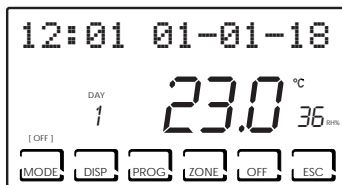

■ IMPIANTO SPENTO o PROGRAMMA ANTIGELO

Premere il tasto OFF per spegnere l'impianto. Durante la modalità INVERNO mantiene la temperatura antigelo.

Se in modalità IMPIANTO SPENTO viene ripremuto il tasto OFF si torna alla modalità di funzionamento precedentemente impostata.

## 4.2 - SELEZIONE DEL PROGRAMMA DI FUNZIONAMENTO

I programmi vengono selezionati in sequenza ciclica.

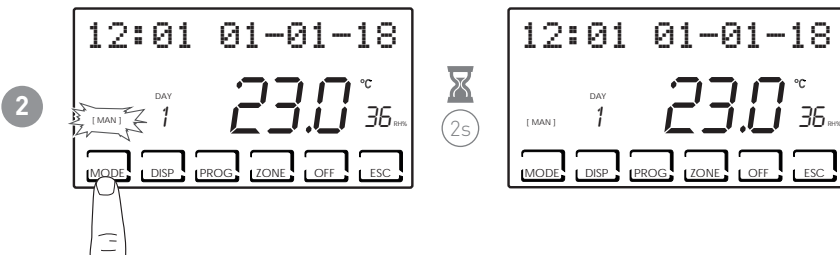
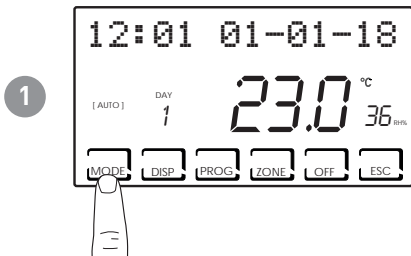

**Nota:** premendo il tasto MODE si possono selezionare, in sequenza ciclica, le diverse modalità di funzionamento [MAN] - [AUTO] - [JOLLY] - [HOLIDAY].

Se il tasto MODE è premuto dalla schermata principale, tutte le zone vanno nella modalità scelta.

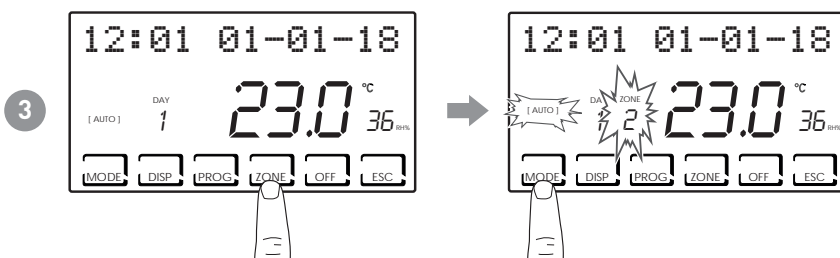

**Nota:** premendo il tasto ZONE e premendo poi il tasto MODE è possibile impostare la modalità di funzionamento per ogni singola zona associata.

Il nome della modalità di funzionamento viene visualizzato tra parentesi quadre (es. [AUTO]).

**DISP** La pressione del tasto DISP consente all'utente di visualizzare alcuni parametri impostati in funzione del programma di funzionamento attivo.



### 4.3 - IMPOSTAZIONE PROGRAMMA "AUTO"

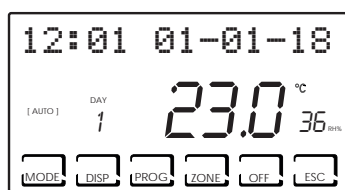

Il dispositivo gestisce le temperature impostate in funzione dei programmi orari su profilo settimanale. Sono impostabili i livelli di temperatura: tC, tE, tA/OFF (ad ogni mezz'ora).

Il CH180RFWIFI ha i profili settimanali preimpostati sia in inverno che in estate, ma l'utente può modificarli. Vedere par. 3.3, pag.10.

## 4.4 - IMPOSTAZIONE PROGRAMMA "JOLLY" GENERALE

Il dispositivo gestisce l'impianto utilizzando una temperatura impostabile su un periodo di tempo variabile (si imposta l'ora e il giorno fino al quale si vuole mantenere impostata la temperatura).

Dalla schermata principale, premere il tasto MODE fino a che compare JOLLY. Si visualizza la schermata JOLLY TOT. Premendo il tasto OK e utilizzando le frecce ◀▶ e ▲▼, si imposta l'ora (con risoluzione 30 min.) e il giorno fino al quale si vuole mantenere la temperatura da impostare.

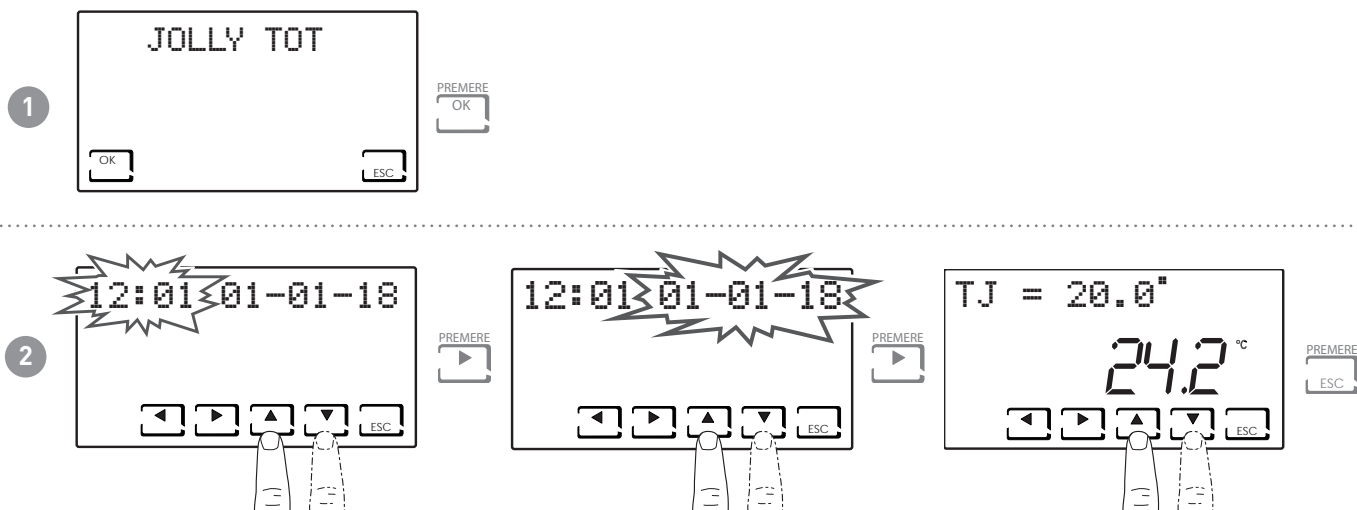

Impostare l'ora e la data fino alla quale si vuole mantenere la temperatura scelta.

Al termine della modalità JOLLY, il cronotermostato tornerà allo stato di funzionamento precedentemente impostato.

## 4.5 - IMPOSTAZIONE PROGRAMMA "JOLLY" DI ZONA

Premere il tasto ZONE fino alla zona desiderata e successivamente premere il tasto MODE fino a che compare JOLLY. Si visualizza la schermata JOLLY.

Premendo il tasto OK e utilizzando le frecce ◀▶ e ▲▼ si imposta l'ora (con risoluzione 30 min.) e il giorno fino al quale si vuole mantenere la temperatura da impostare.

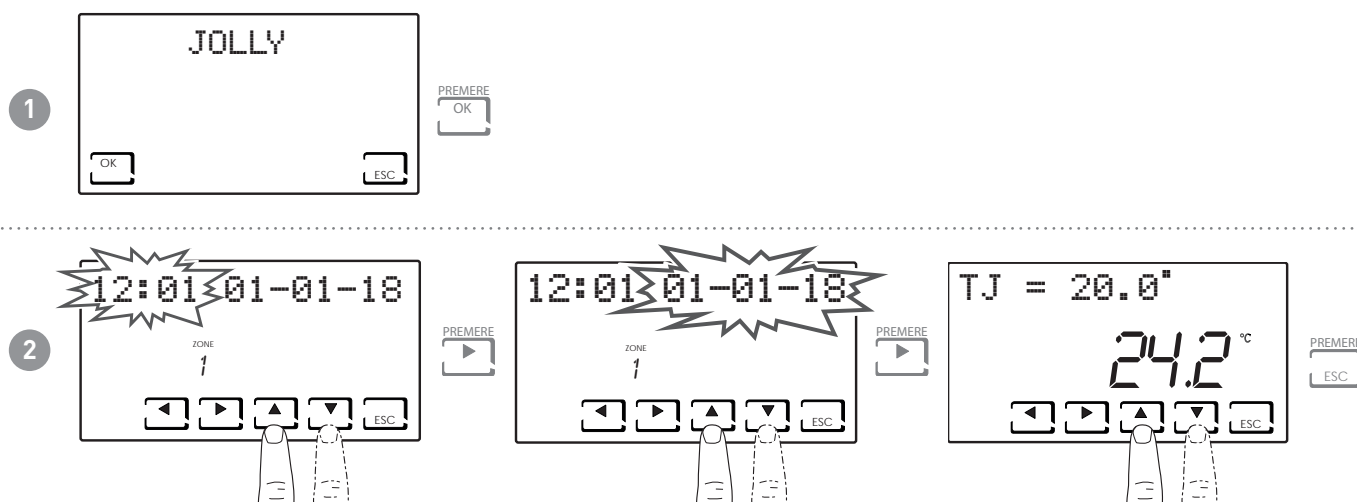

Impostare l'ora e la data fino alla quale si vuole mantenere la temperatura scelta.

## 4.6 - IMPOSTAZIONE TEMPERATURA PROGRAMMI “AUTO” e “HOLIDAY”

Se il dispositivo è in AUTO oppure in HOLIDAY, è possibile impostare un valore di temperatura tCOMF (temperatura di comfort) e tECO (temperatura di economy) comprese tra 2° e 40°C.

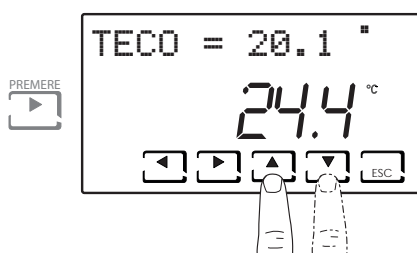
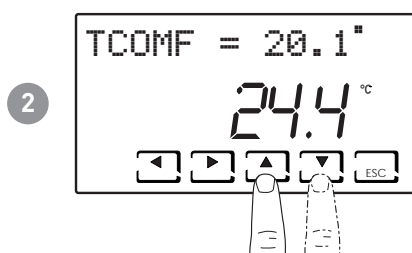

TCOMF > TECO (INVERNO)

TCOMF < TECO (ESTATE)

**Nota:** la stessa procedura si applica alla singola zona.

## 4.7 - IMPOSTAZIONE TEMPERATURA PROGRAMMA “MANUALE” E “JOLLY”

Se il dispositivo è in MAN oppure in JOLLY, è possibile impostare un valore di temperatura TMAN e TJ comprese tra 2° e 40°C.

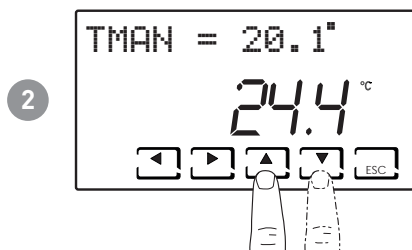
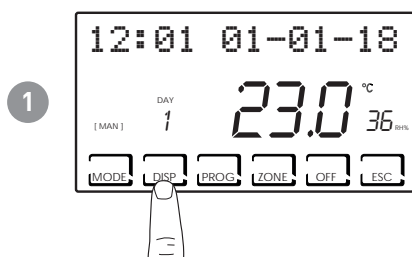

**Nota:** la stessa procedura si applica alla singola zona.

## 5 - VISUALIZZAZIONE PARAMETRI (DISP)

Premendo il tasto DISP è possibile visualizzare ciclicamente i parametri più significativi.

### 5.1 - MODALITA' DI TEMPERATURA IMPOSTATA

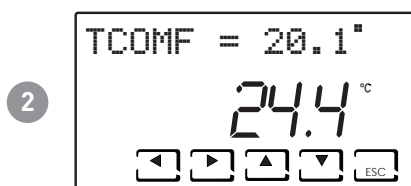
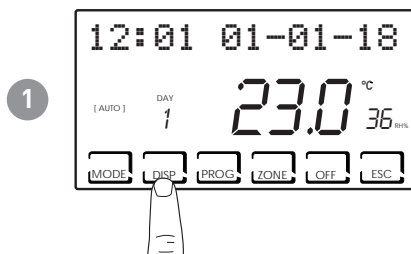

Nota : in base alla modalità di funzionamento attiva verrà visualizzata la temperatura impostata e sarà possibile modificarla :

- TECO ( Temperatura Economi )
- TCOMF ( Temperatura comfort )
- TA ( Temperatura Antigelo )
- TMAN ( Temperatura manuale )

### 5.2 - STAGIONE

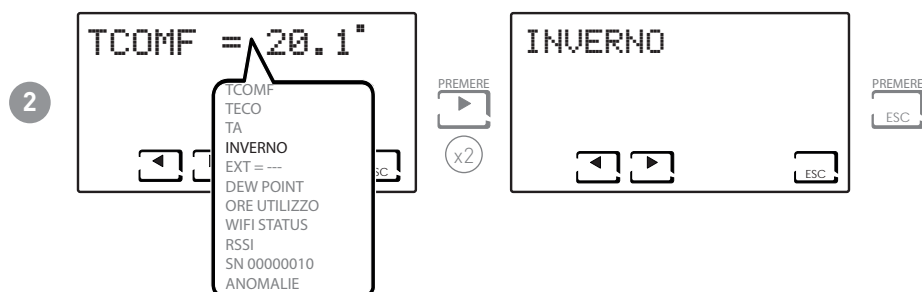
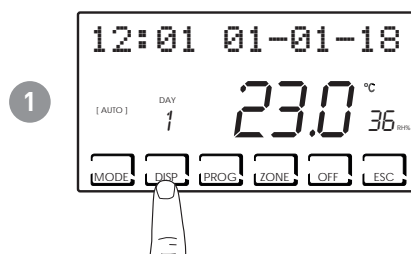

### 5.3 - SONDA ESTERNA

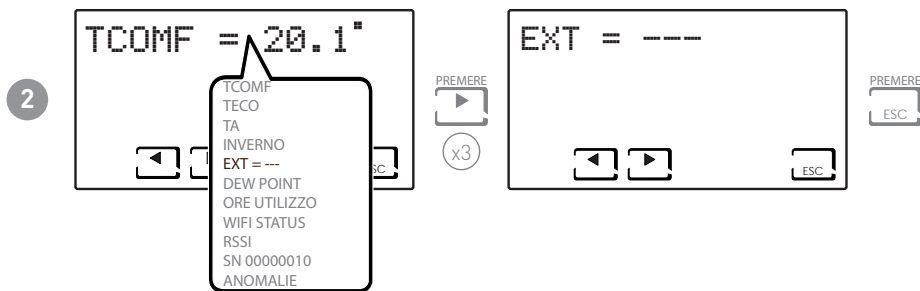
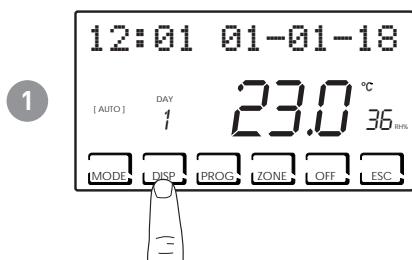

**Nota:** se non è presente la sonda esterna viene visualizzato "---".

### 5.4 - DEW POINT

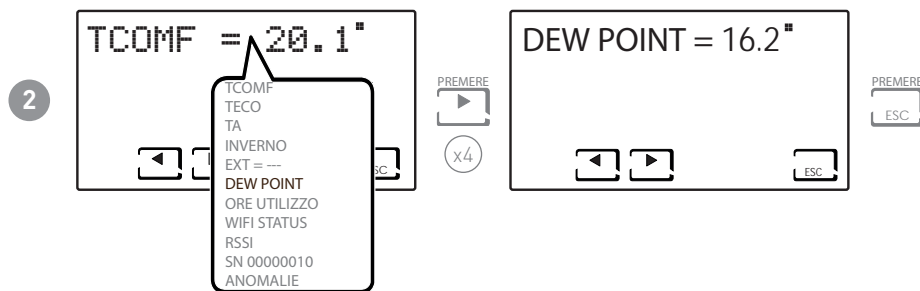
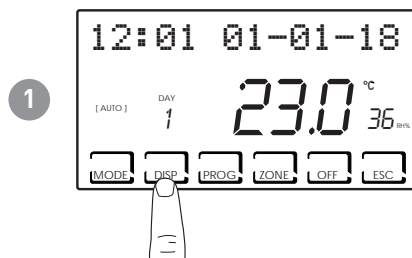

## 5.5 - ORE UTILIZZO

Il cronotermostato registra i consumi totali delle ore di riscaldamento e raffrescamento.



**Nota:** è possibile visualizzare le statistiche di utilizzo per

- GIORNO PRECEDENTE = ore totali di funzionamento del giorno precedente
- MESE CORRENTE = ore totali di funzionamento del mese corrente
- MESE PRECEDENTE = ore totali di funzionamento del mese precedente
- ANNO CORRENTE = ore totali di funzionamento dell'anno corrente
- TMAX = temperatura ambiente massima misurata nel giorno precedente
- TMIN = temperatura ambiente minima misurata nel giorno precedente
- RESET

Premendo OK nelle videate MESE CORRENTE, MESE PRECEDENTE e ANNO CORRENTE viene visualizzato un grafico con i dettagli dell'utilizzo (riportato di seguito).



Premendo ◀ o ▶ è possibile spostarsi e visualizzare il giorno del mese (o il mese, o l'anno a seconda della pagina visualizzata) e le ore di utilizzo.

## 5.6 - WIFI STATUS

Consente di visualizzare la qualità del segnale wifi.

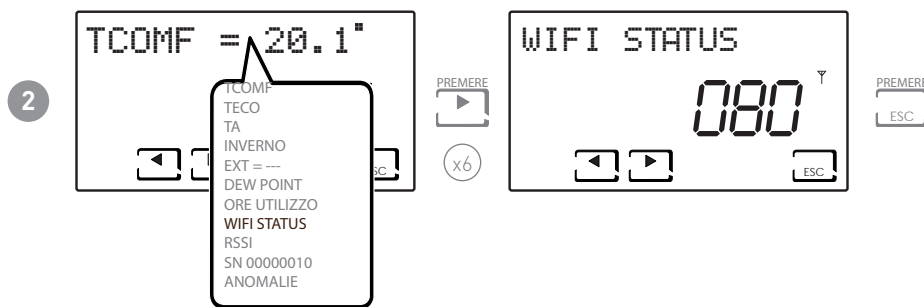
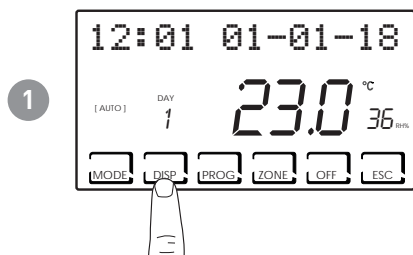

>90	50 ÷ 90	30 ÷ 50	<30
Segnale ECCELLENTE	Segnale BUONO	Segnale BASSO	Segnale SCADENTE

**Esempio:**

WIFI STATUS = 80  
= Segnale Buono

Se l'icona è:

- ACCESA FISSA = stato OK
- ACCESA LAMPEGGIANTE = il dispositivo non trova il server
- SPENTA = il dispositivo non è collegato al router (sul display compare OFF).

## 5.7 - RSSI

Consente di visualizzare la qualità del segnale ricevuto dai dispositivi collegati direttamente al cronotermostato.

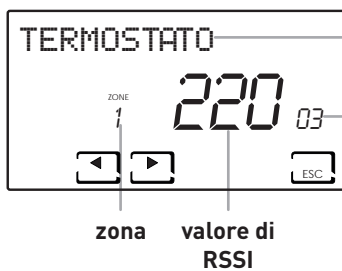
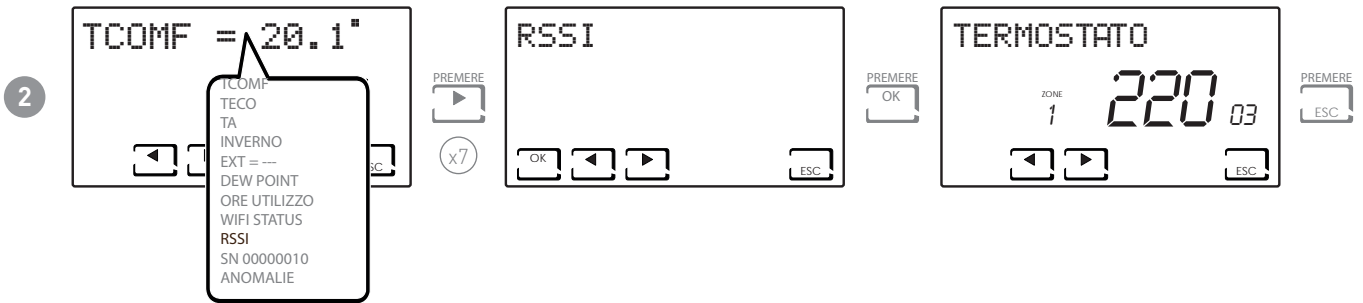

**tipo di dispositivo associato:**

- TERMOSTATO = CH120RF
- ATT-01 = O60RF, CH175 e num. identificativo della zona
- NO DEVICE = nessun dispositivo

**contatore dispositivi visualizzato**

zona      valore di  
RSSI

## 5.8 - NUMERO DI SERIE

Consente di visualizzare il numero di serie del dispositivo.

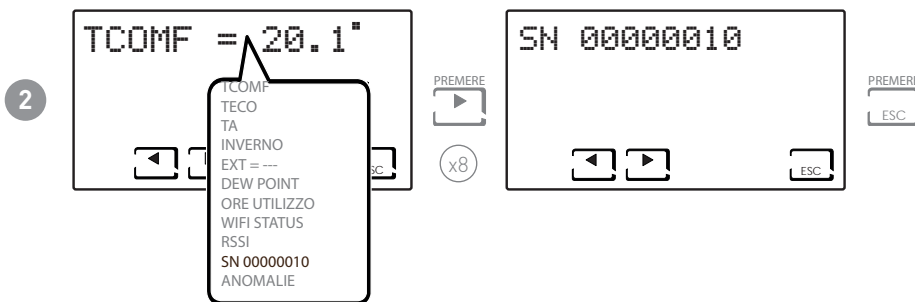
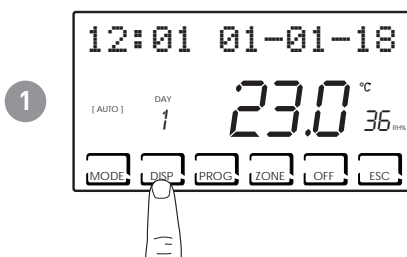

**Nota:** questo numero identifica il singolo dispositivo ed è utilizzato per l'attivazione WiFi tramite l'app "Intelliclimate+".



## 5.9 - ANOMALIE

Consente di visualizzare la presenza di anomalie sul cronotermostato.

Se sul display è presente l'icona  lampeggiante, significa che è presente un'anomalia in uno dei dispositivi che compone il sistema multizona.

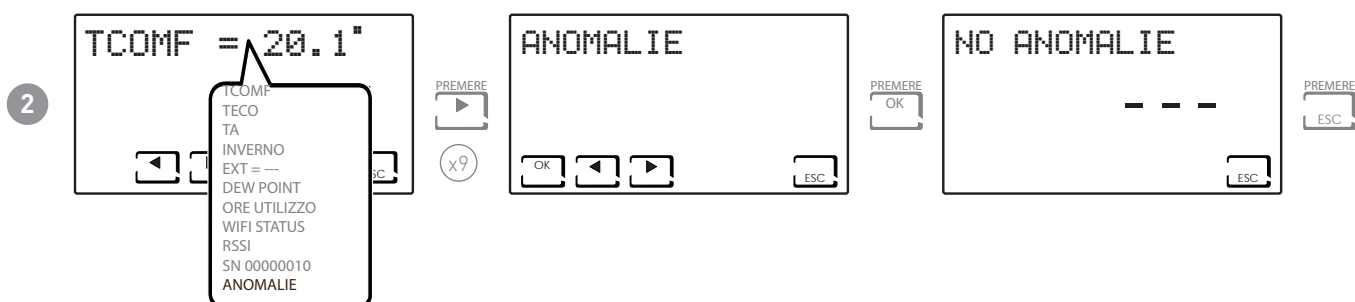

ERRORE	DISPOSITIVO	ANOMALIA	AZIONE
020	O60RF	Errore montaggio	Verificare che la testina sia montata correttamente sulla valvola, se il problema persiste contattare l'assistenza tecnica.
010/ 021/ 030	O60RF	Errore meccanica / elettronica	Contattare l'assistenza tecnica.
022	O60RF	Errore lettura temperatura	Contattare l'assistenza tecnica.
040	O60RF	Batteria scarica	Sostituire le batterie.
001	CH120RF	Batteria scarica	Sostituire le batterie.
006	CH120RF	Mancata comunicazione radio	Sostituire le batterie, se il problema persiste contattare l'assistenza tecnica.
050	O60RF	Mancata comunicazione radio	Sostituire le batterie, se il problema persiste contattare l'assistenza tecnica.
050	CH175	Mancata comunicazione radio	Verificare l'alimentazione di rete, se il problema persiste contattare l'assistenza tecnica.

## 6 - BLOCCO PER PULIZIA SCHERMO (ESC)

Premere per 5 secondi il tasto ESC. Sul display appare per 30 secondi la scritta BLOCCATO.

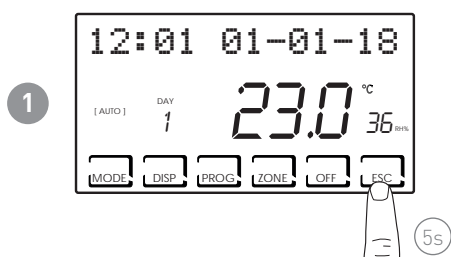

## 7 - FUNZIONI AVANZATE (PROG)

Per accedere alla PROGRAMMAZIONE AVANZATA, tenere premuto il tasto PROG per qualche secondo.

### 7.1 - TEMPO ACCENSIONE DISPLAY

Permette di regolare la retroilluminazione del display (con luce bianca) con una durata programmabile tra 5 e 30 secondi (default = 5s).

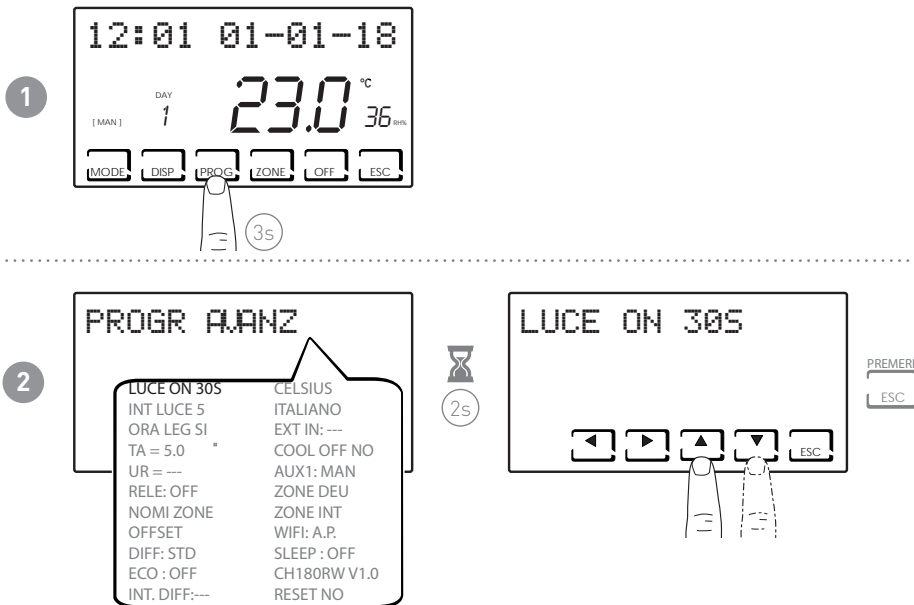

### 7.2 - INTENSITÀ ILLUMINAZIONE DISPLAY

Permette di modificare l'intensità luminosa del display, su 10 livelli + 0 Spento (default = 5s).

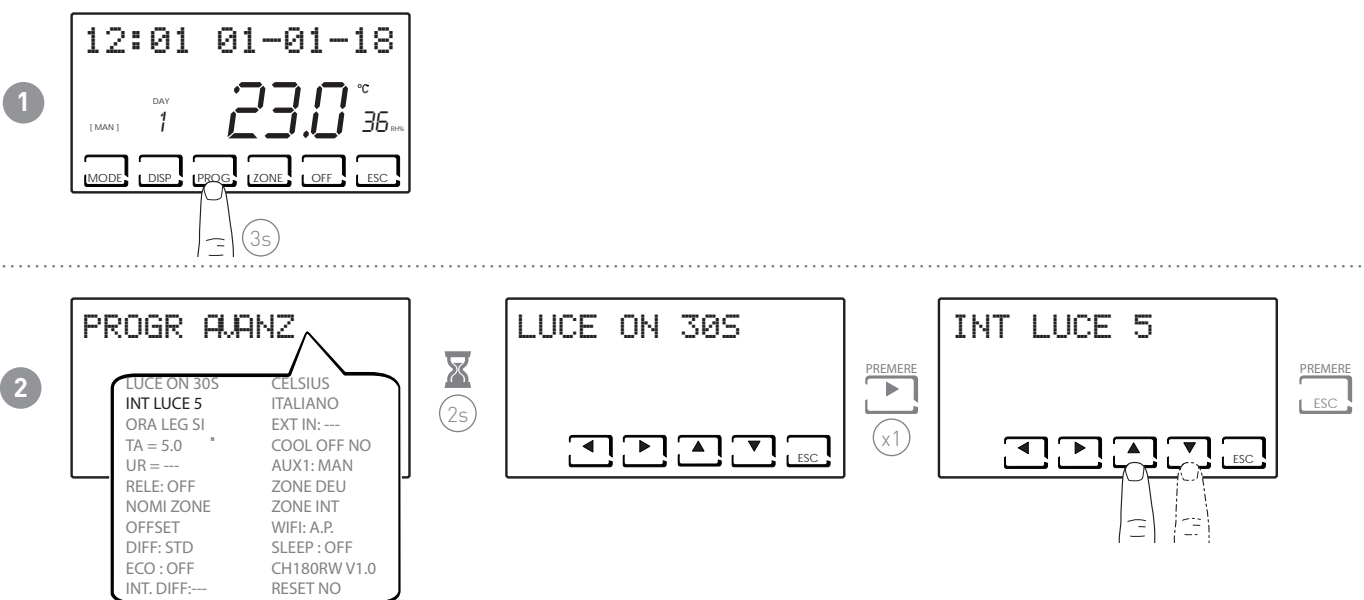

## 7.3 - ORA LEGALE / SOLARE

Seleziona l'ora legale automatica, applicabile nei paesi europei ed alcuni altri. Tale predisposizione permette di avere un aggiornamento automatico dell'ora nel momento del cambio orario (marzo ed ottobre) (defaultl = SI).

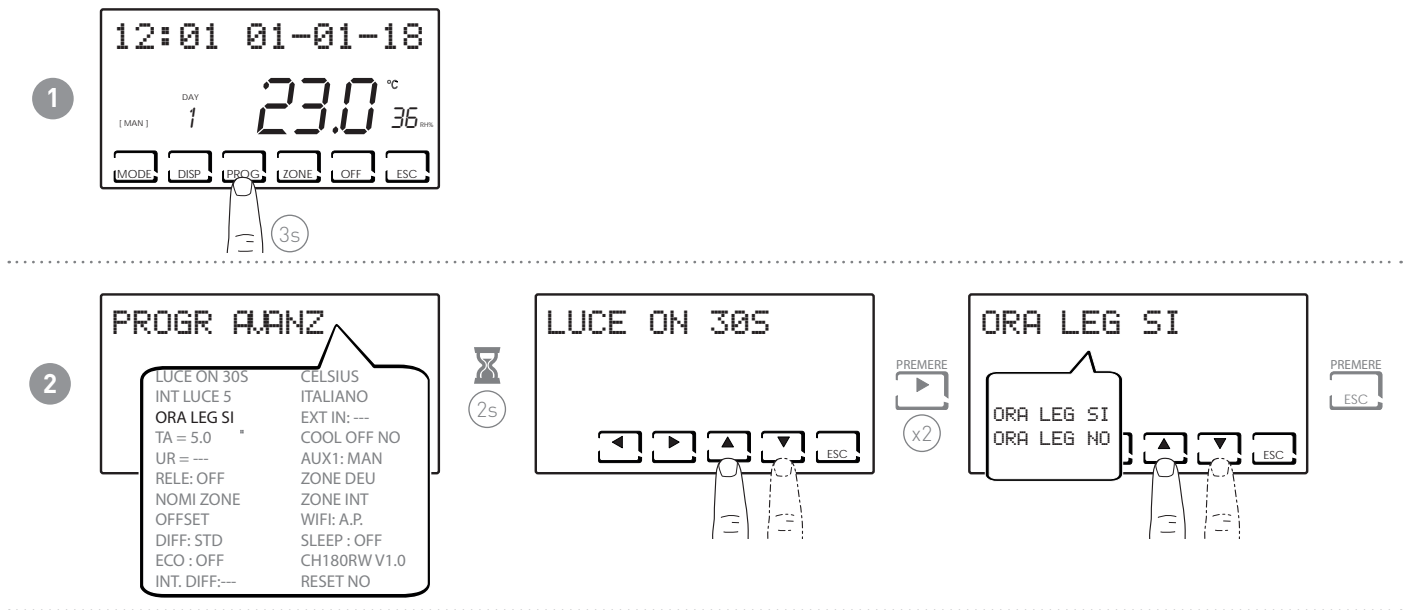

## 7.4 - TEMPERATURA ANTIGELO

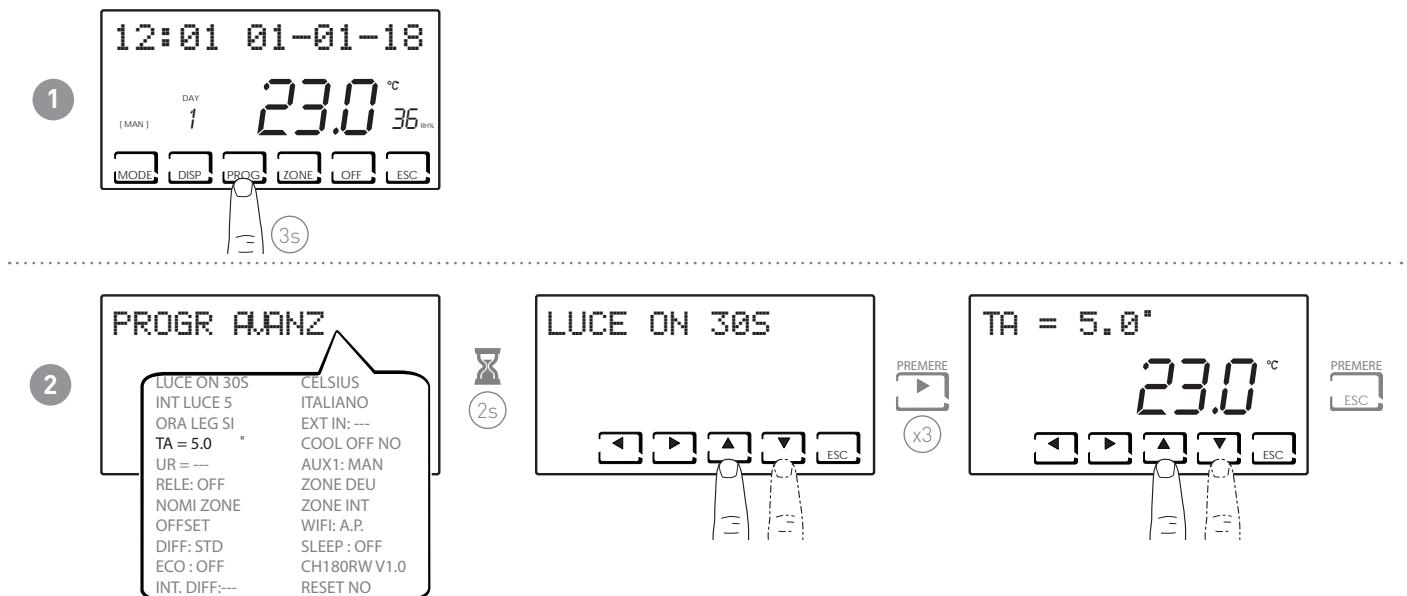

**Nota:**

- la tA impostabile è compresa tra 2,0 e 7,0°C, oppure OFF (default = 5,0°C)
- in ESTATE la funzione non è attivabile

## 7.5 - UMIDITÀ RELATIVA

Tale parametro permette di impostare il valore di umidità relativa al di sopra del quale far partire un deumidificatore.

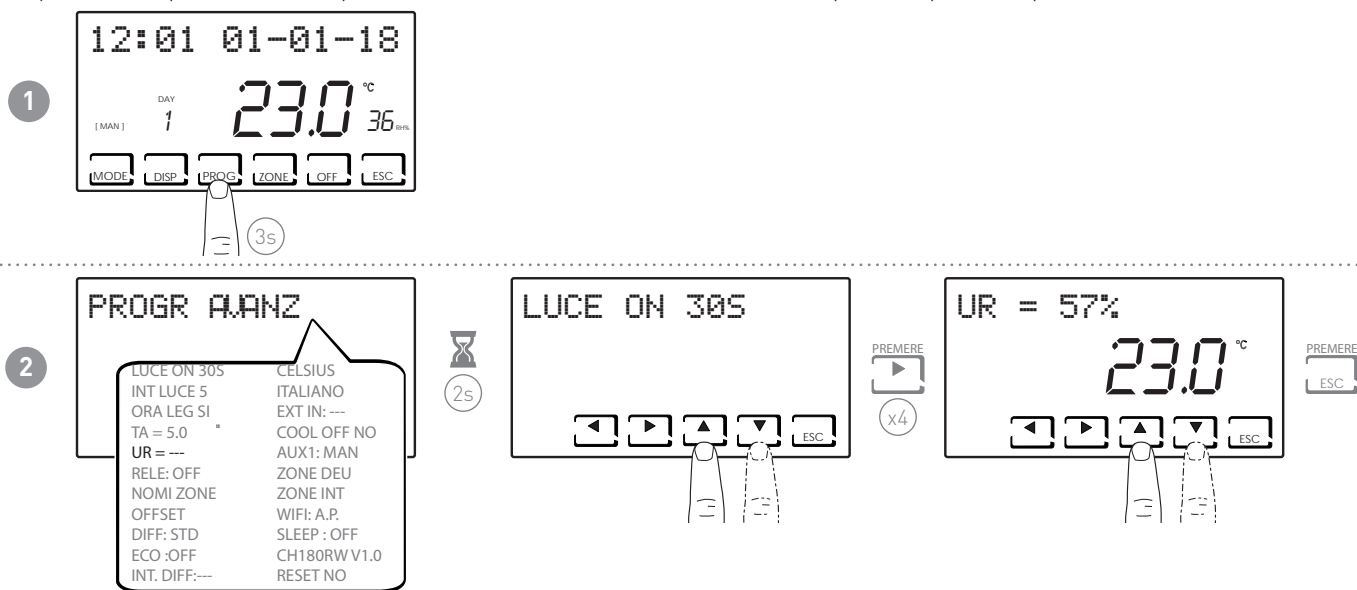

**Nota:** il valore di set-point impostabile è compreso tra 30 e 70 % oppure "---" non presente (default = ---).

In INVERNO la funzione non è attivabile.

## 7.6 - RELÈ

Tale parametro permette di impostare il relè interno al cronotermostato per diversi utilizzi. Le funzioni disponibili sono:

- OFF = sempre spento perchè inutilizzato;
- INT.Z.B = attivazione di un apparecchio di integrazione solo della zona B;
- INT.Z.A = attivazione di un apparecchio di integrazione solo della zona A;
- INT.Z. = attivazione di un apparecchio di integrazione solo della zona 1;
- DEU.Z. = attivazione di un apparecchio di deumidificazione solo della zona 1;
- RAF.Z = attivazione di un apparecchio di raffrescamento solo della zona 1;
- RIS.Z = attivazione di un apparecchio di riscaldamento solo della zona 1;
- R.R.Z. = attivazione di un apparecchio di riscaldamento e/o raffrescamento solo della zona 1;
- INT.G = attivazione di un apparecchio di integrazione generale;
- DEU.G. = attivazione di un apparecchio di deumidificazione generale;
- RAF.G. = attivazione di un apparecchio di raffrescamento generale;
- RIS.G. = attivazione di un apparecchio di riscaldamento generale;
- R.R.G. = attivazione di un apparecchio di riscaldamento e/o raffrescamento generale;

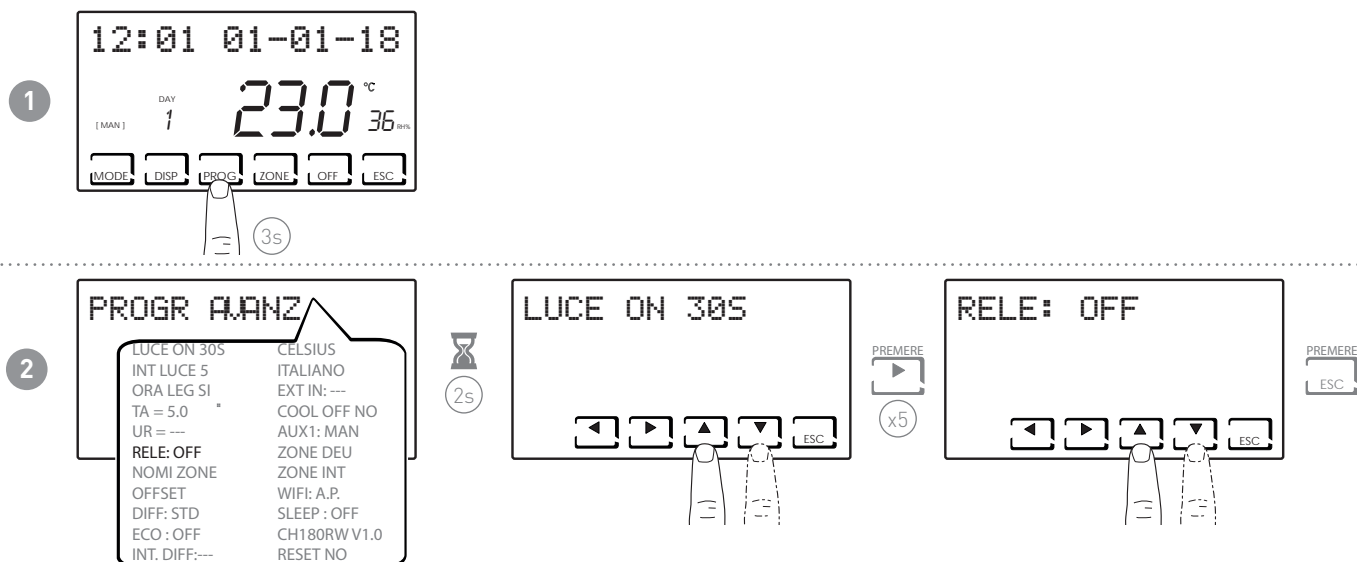

**Nota:** il valore impostato di default è OFF.

## 7.7 - NOMI ZONE

Permette di assegnare un nome ad ogni zona dell'impianto.

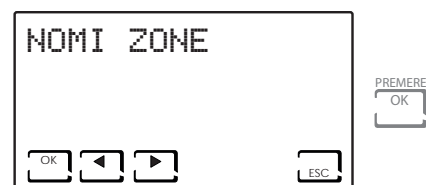
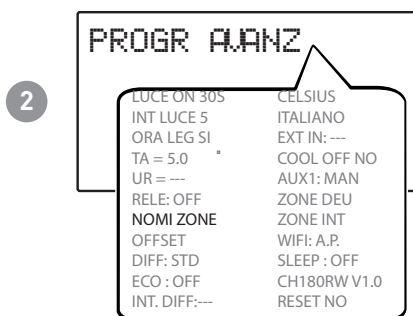

Premendo ◀ o ▶ è possibile scegliere il nome della zona.  
Premendo ▲ o ▼ è possibile assegnare un numero al nome zona scelto.

Esempio: Zona 1 = CAMERA 1

I nomi delle zone variano tra:

- Camera
- Cameretta
- Soggiorno
- Cucina
- Bagno
- Ingresso
- Corridoio
- Mansarda
- Taverna
- Ripostiglio
- Ospiti
- Disimpegno
- Cantina
- Garage
- Lavanderia
- Caldaia
- Giorno
- Notte
- Piano
- Zona

## 7.8 - OFFSET

Permette di modificare la temperatura misurata dal CH180RFWIFI e dalle testine O60RF che fungono da zona. A causa di un'installazione a parete non corretta o del montaggio delle testine su caloriferi posti in posizioni non ottimali (dietro pareti, tende o in nicchie), i sensori potrebbero non indicare la corretta temperatura percepita dai dispositivi. Questa funzione corregge la temperatura misurata relativa alla zona selezionata di  $\pm 5,0$  °C (default = 0,0 °C).

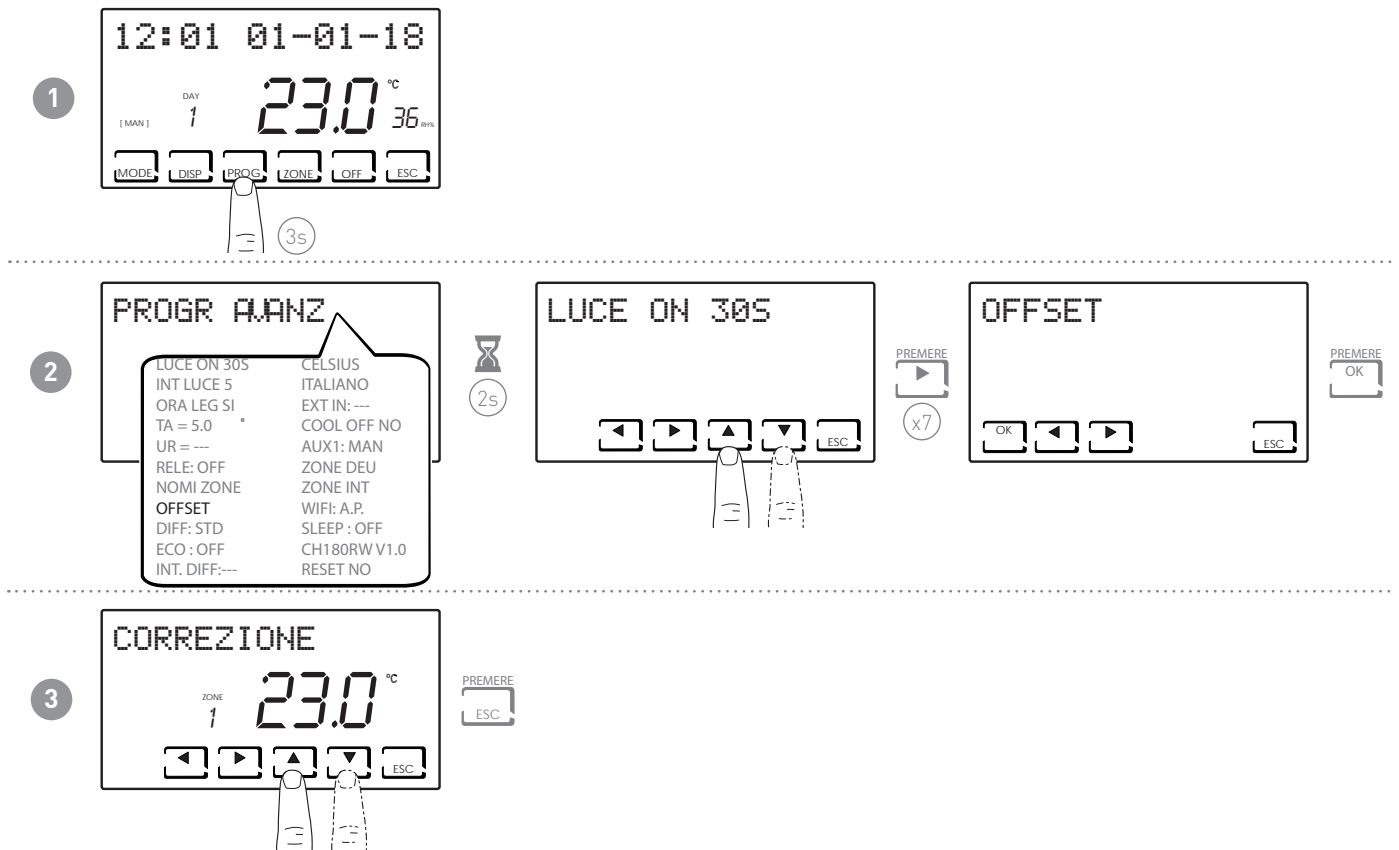

## 7.9 - GESTIONE DIFFERENZIALE

Permette di gestire la differenza di temperatura tra lo stato di OFF e quello di ON.

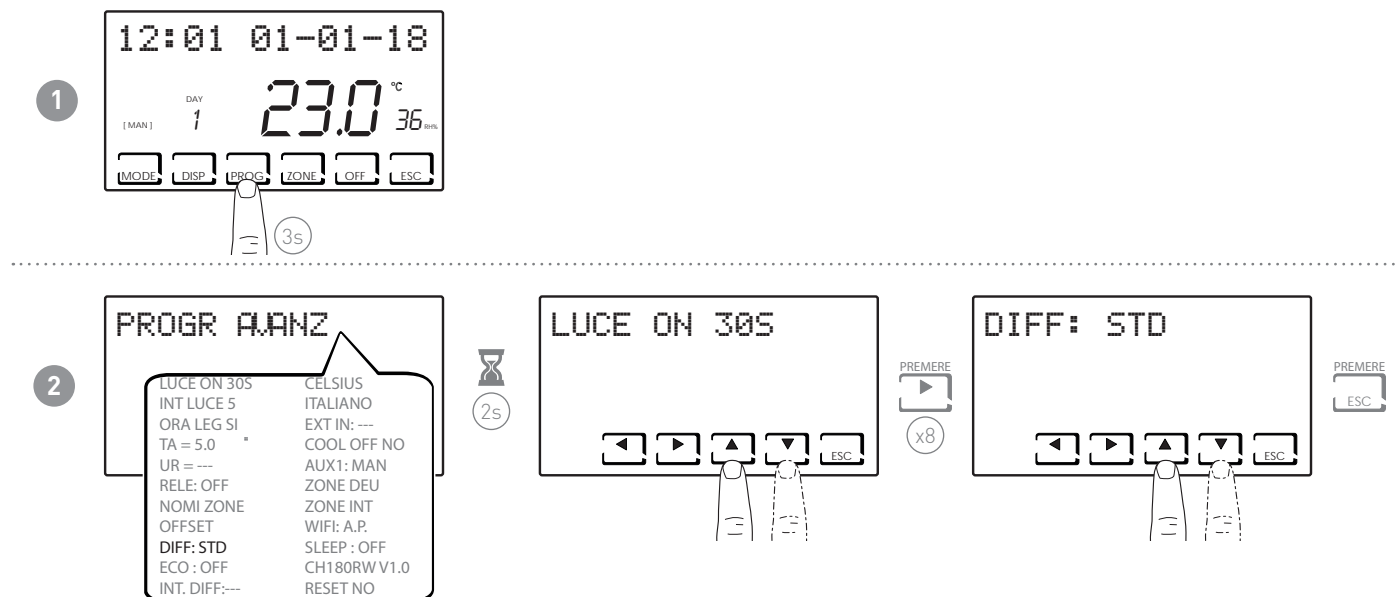

**Nota:** il valore differenziale impostabile è compreso tra 0,3 e 5,0, oppure standard STD (default = STD).

## 7.10 - OTTIMIZZAZIONE

Questa funzione ottimizza i consumi energetici dell'impianto di riscaldamento e/o raffrescamento agendo sui tempi di accensione e spegnimento dello stesso. In funzione della tipologia di impianto installato e del differenziale impostato, si riesce a raggiungere la temperatura di set point richiesta minimizzando i consumi energetici.

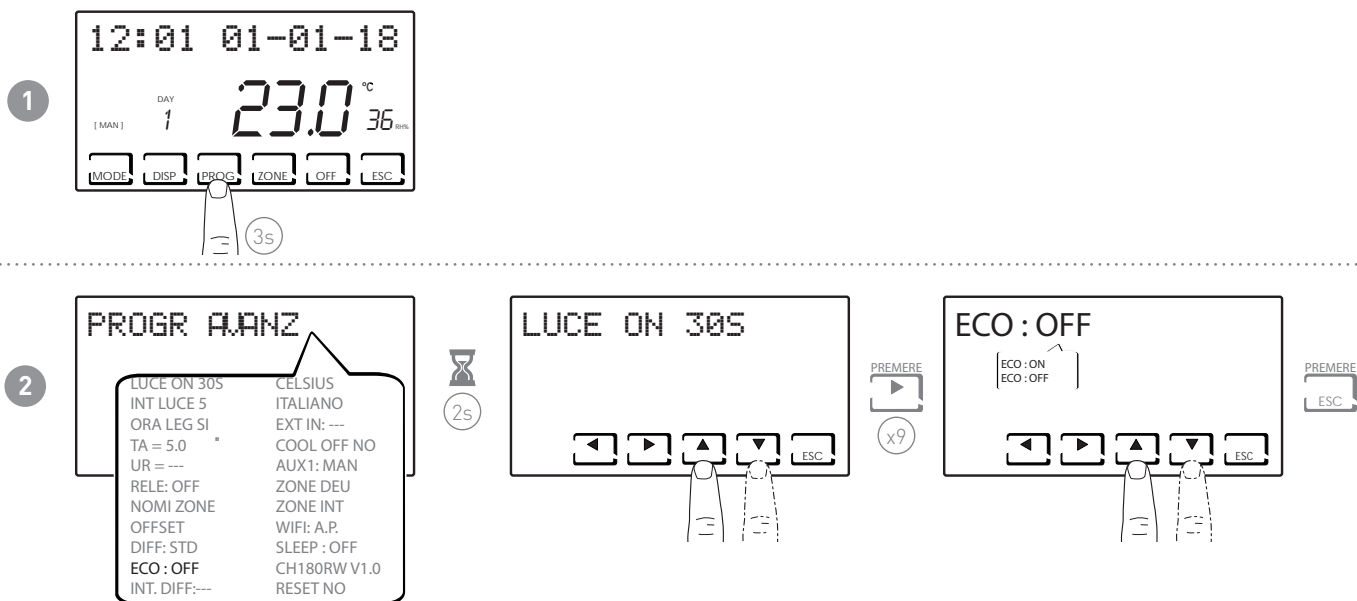

## 7.11 - INTEGRAZIONE

Questa funzione integra il riscaldamento / raffrescamento dell'impianto principale alle VMC di Fantini Cosmi (modelli ASPIRCOMFORT PROxx), per raggiungere più velocemente il set point di temperatura richiesto.

Per maggiori informazioni leggere il manuale del CH193VMC per le macchine ASPIRCOMFORT PROxx.

Quando l'integrazione è in funzione sul CH180RFWIFI lampeggia il simbolo dell'unità di misura utilizzato " °C " o " °F ".

Impostare AUX1 (pag. 35) per il relè di attivazione.

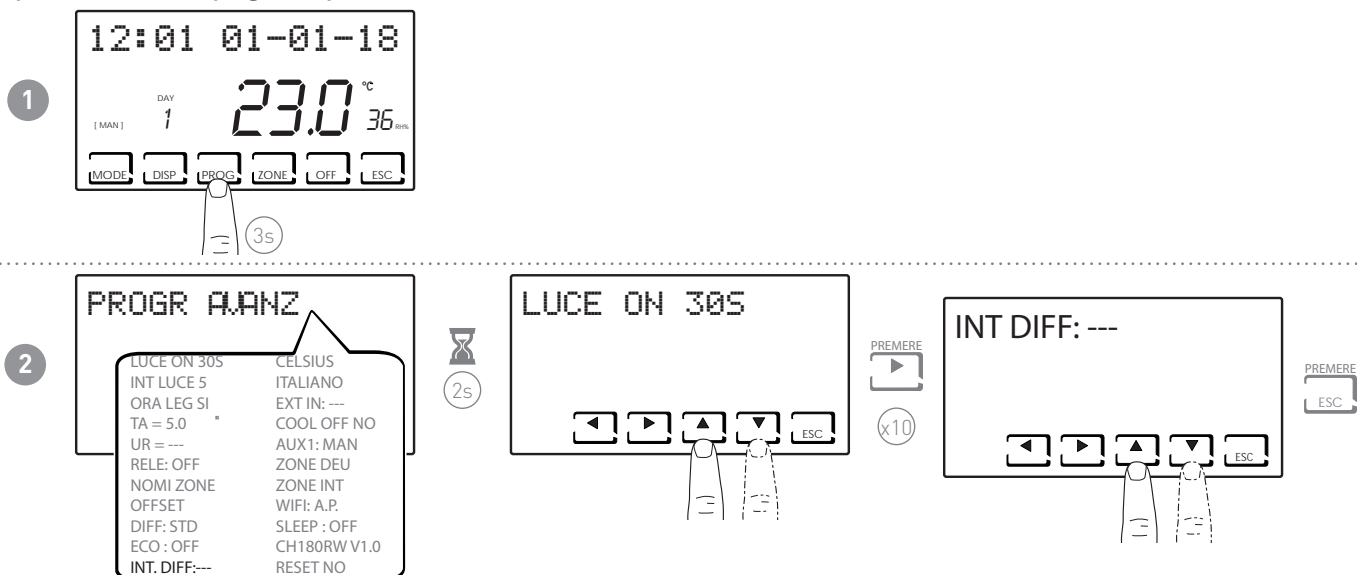

**Nota:** il valore del differenziale d'Integrazione impostabile è compreso tra 0,3 e 5,0, oppure standard STD (default = ---).

## 7.12 - CELSIUS / FAHRENHEIT

Permette di scegliere la scala di visualizzazione della temperatura tra gradi Celsius e gradi Fahrenheit.

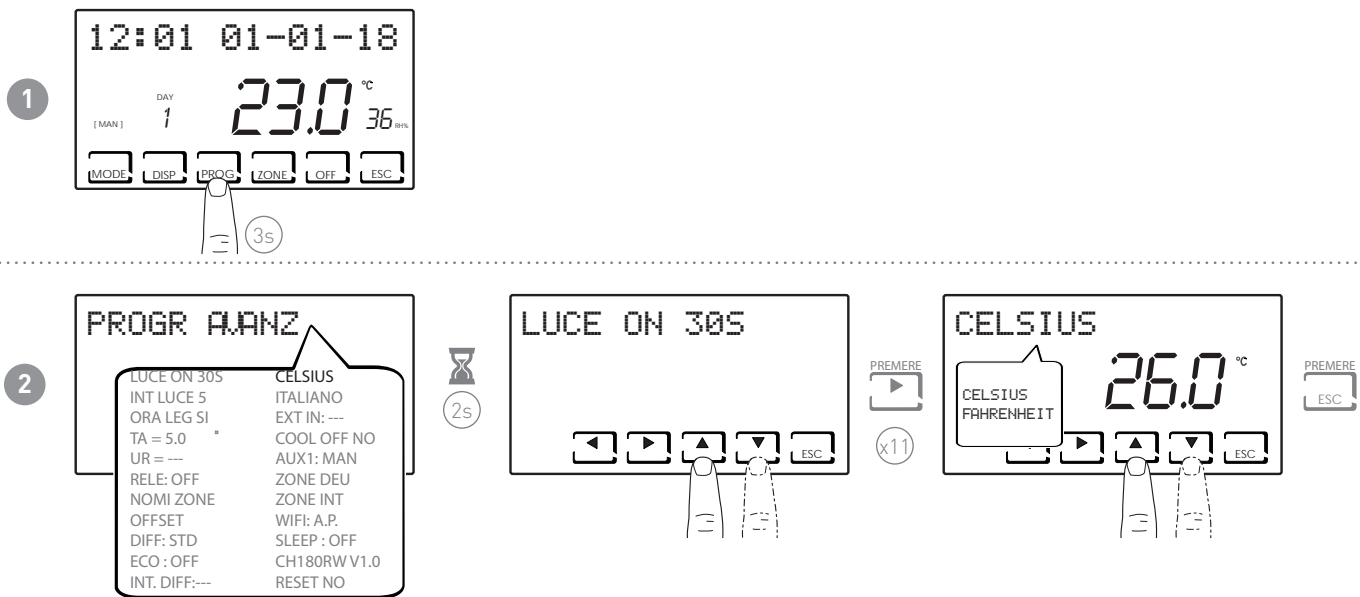

**Nota:** di default è impostato in Celsius.

## 7.13 - SCELTA LINGUA

Permette di modificare la lingua usata durante la programmazione.

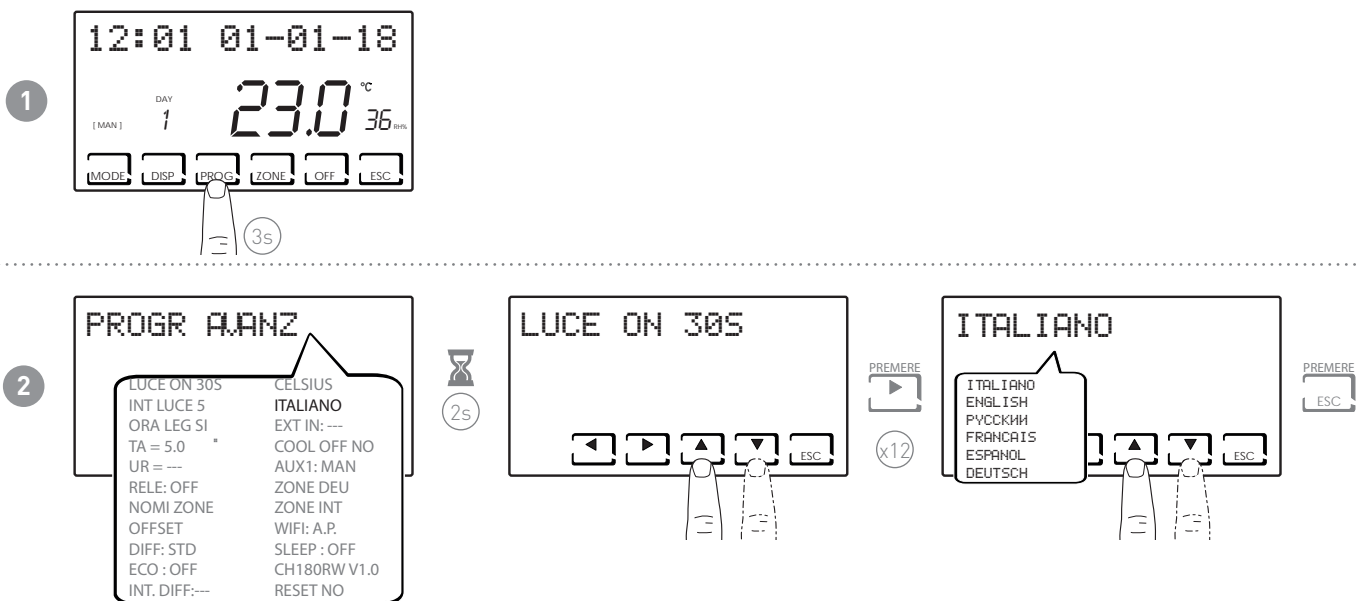

**Nota:** di default è impostato in Italiano.



## 7.14 - SONDA ESTERNA

Il CH180RFWIFI non ha un ingresso ausiliario ma, all'interno di un sistema multizona con almeno un CH120RF, può gestire l'ingresso ausiliario del CH120RF stesso, se correttamente configurato (vedere "REGOLAZIONE ANTICONDENSA" e "SONDA ESTERNA" sul manuale del CH120RF).

**Nota:** in un sistema multizona solo il CH120RF associato alla zona 2 può essere configurato con sonda esterna impostata come sonda remota per il CH180RFWIFI.

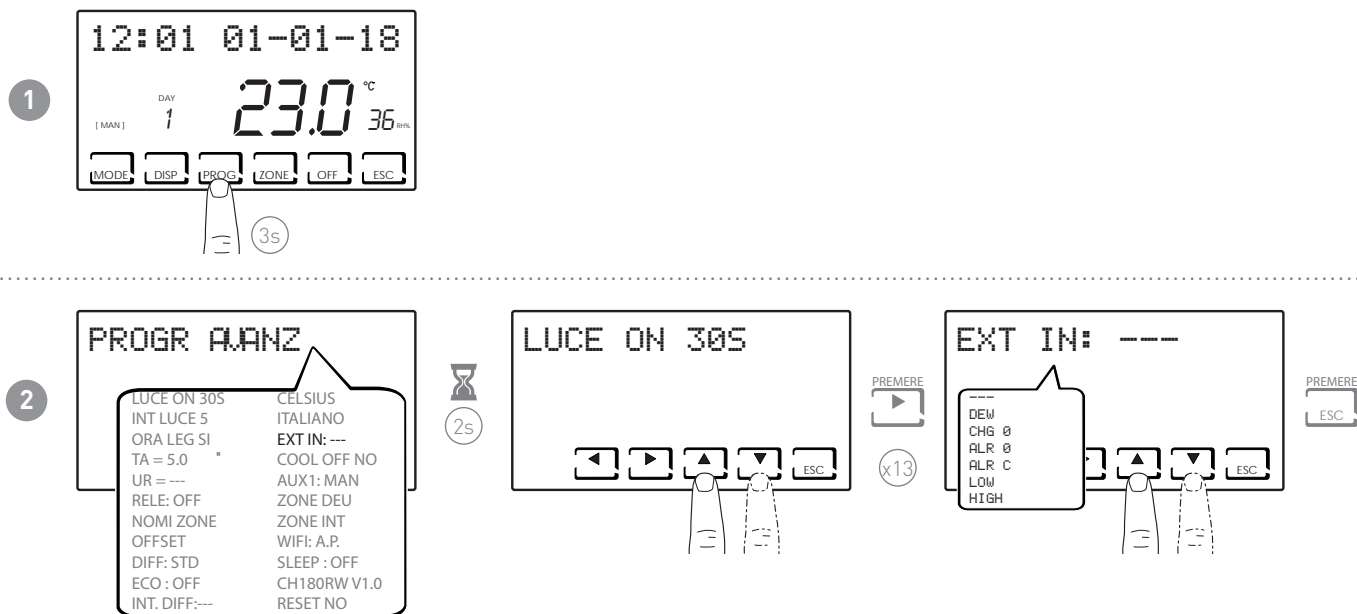

- --- = azione disabilitata

Collegando al CH120RF una sonda di temperatura EC18-EC19-EC20 è possibile utilizzare le seguenti funzioni:

- DEW = controllo formazione condensa impianto a pavimento in estate attraverso la gestione del punto di rugiada (è necessario avere una sonda a pavimento).  
Premendo il tasto OK è possibile impostare le modalità di intervento avanzate.

### IMPOSTAZIONI AVANZATE:

-dew Point Offset ( Compensa l'intervento del dP anticipandolo del valore impostato )

-dew Point Delay ( Ritarda l'intervento del dP )

-dew Point Time ( Durata dell'intervento del dP )

**Nota:** con il controllo attivo, quando una zona spegne l'impianto di raffrescamento, sul display nella zona interessata lampeggia il simbolo ❄.

- LOW = allarme superamento temperatura minima di sicurezza. Questa è una soglia di sicurezza, attiva solo nella stagione ESTATE e porta alla disattivazione dell'impianto. Per l'attivazione occorre premere il tasto OK e impostare la soglia minima desiderata utilizzando i tasti ▲ o ▼
- HIGH = allarme superamento temperatura massima di sicurezza. Questa è una soglia di sicurezza, attiva solo nella stagione INVERNO e porta alla disattivazione dell'impianto. Per l'attivazione occorre premere il tasto OK e impostare la soglia minima desiderata utilizzando i tasti ▲ o ▼

Collegando al CH120RF un contatto libero da tensione è possibile utilizzare le seguenti funzioni:

- CHG 0 = commutazione in funzionamento ESTATE con contatto chiuso e INVERNO con contatto aperto
- ALR 0 = visualizzazione messaggio di allarme in presenza di contatto aperto
- ALR C = visualizzazione messaggio di allarme in presenza di contatto chiuso

## 7.15 - COOL OFF

Permette di controllare la formazione della condensa dell'impianto a pavimento in ESTATE senza avere una sonda a pavimento.

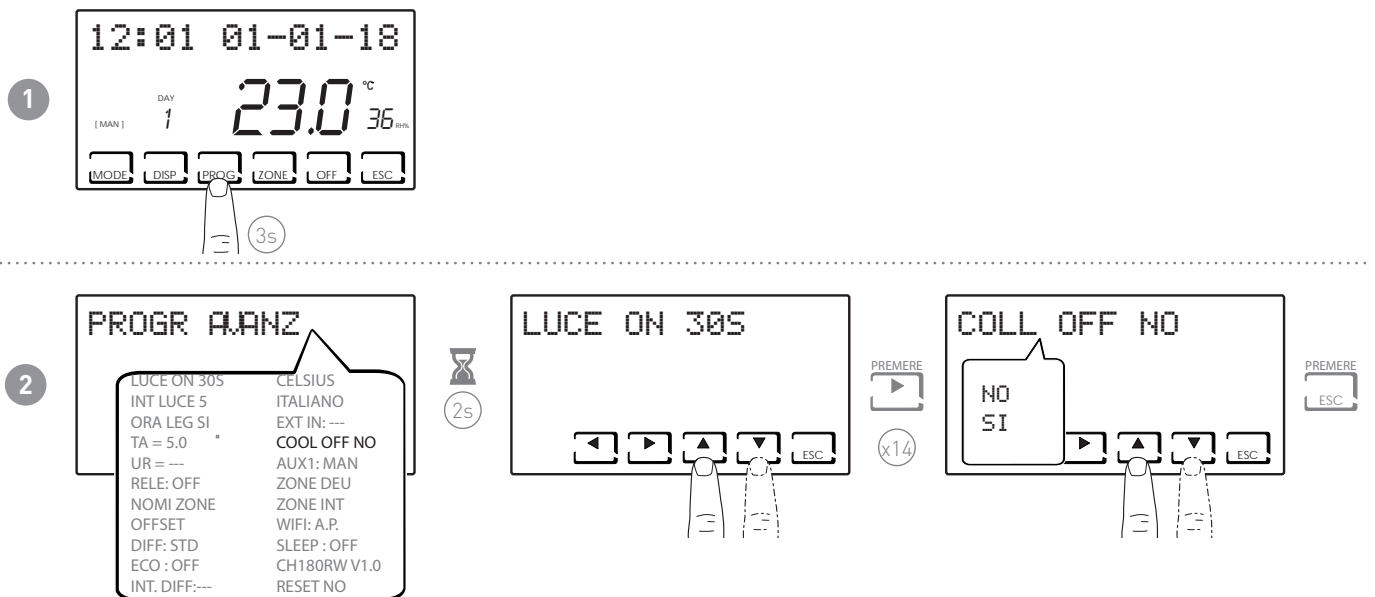

Se COOL OFF = SI, il CH180RFWIFI controlla lo spegnimento dell'impianto di raffrescamento in concomitanza all'accensione del deumidificatore (è necessario impostare una soglia di UR% e la funzione DEW disattivata).

**Nota:** con il controllo attivo, quando una zona spegne l'impianto di raffrescamento, sul display nella zona interessata lampeggia il simbolo ☀.

## 7.16 - AUX1

Tale parametro permette di far funzionare il relè del CH175 associato al cronotermostato in diversi modi. Le funzioni disponibili sono:

- PROG = imposta il profilo orario di accensione/spegnimento di un'utenza esterna (esempio: irrigazione, luce giardino, ecc...) durante le 24 ore;
- MAN = imposta il relè2 in modalità manuale/ ON-OFF attivabile localmente da PROG UTENTE (vedi paragrafo 3.4)
- INT. ZONA B = attivazione del relè per l'integrazione della zona B
- INT. ZONA A = attivazione del relè per l'integrazione della zona A
- INT. ZONA = attivazione del relè per l'integrazione di zona
- INT.GENERALE = attivazione del relè per l'integrazione generale

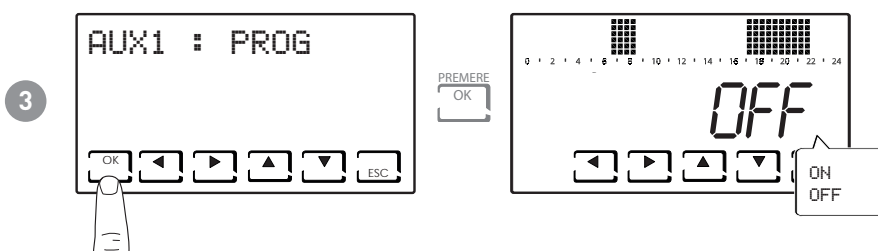

Premendo ◀ o ▶ è possibile spostarsi nelle varie fasce orarie.  
 Agire sulle frecce ▲ o ▼ per accendere/spegnere il relè AUX1.

**Nota:** il CH175 in modalità AUX 1 può essere associato solo al cronotermostato CH180RFWIFI e deve essere configurato come attuatore ausiliario AUX 1.

## 7.17 - ZONE DEU

Permette di associare dei gruppi di zone (formate da CH180RFWIFI e da CH120RF) ad un deumidificatore/VMC collegato ad un CH175. I gruppi possono essere 2:

- GRUPPO DEU A;
- GRUPPO DEU B.

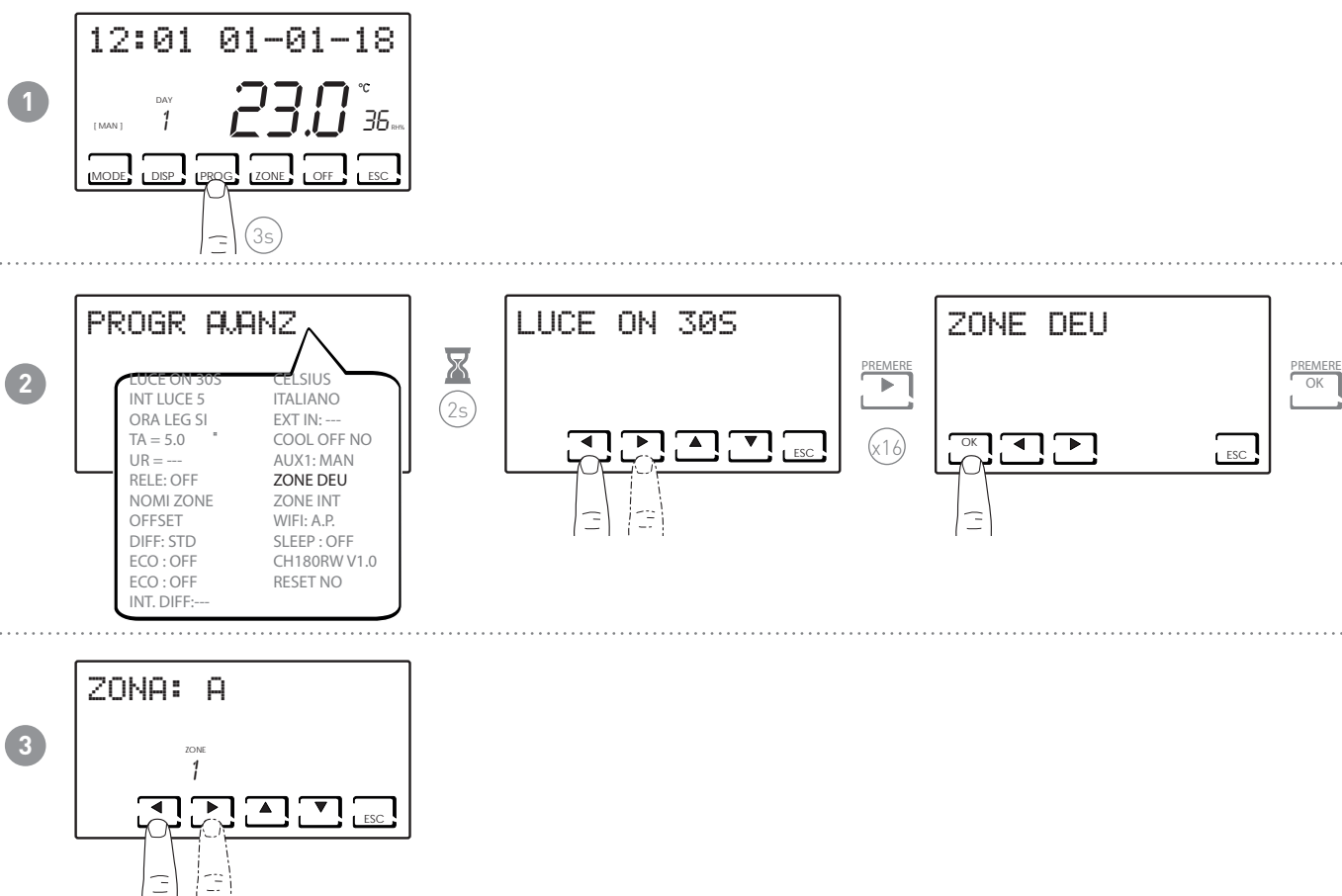

I tasti ◀ o ▶ scorrono le zone presenti sul CH180RFWIFI.

Le frecce ▲ o ▼ associano per ogni zona visualizzata il gruppo DEU A, DEU B oppure ---.

**Nota:** Si visualizzano solo le zone i cui sono presenti il CH180RFWIFI e i CH120RF.

Il CH175 in modalità DEU ZONA A oppure in DEU ZONA B può essere associato solo al cronotermostato CH180RFWIFI e deve essere configurato attuatore ausiliario DEU ZONA A oppure DEU ZONA B.

## 7.18 - ZONE INT

Permette di associare dei gruppi di zone (formate da CH180RFWIFI e da CH120RF) ad una VMC collegata ad un CH175. I gruppi possono essere 2:

- GRUPPO INT A;
- GRUPPO INT B.

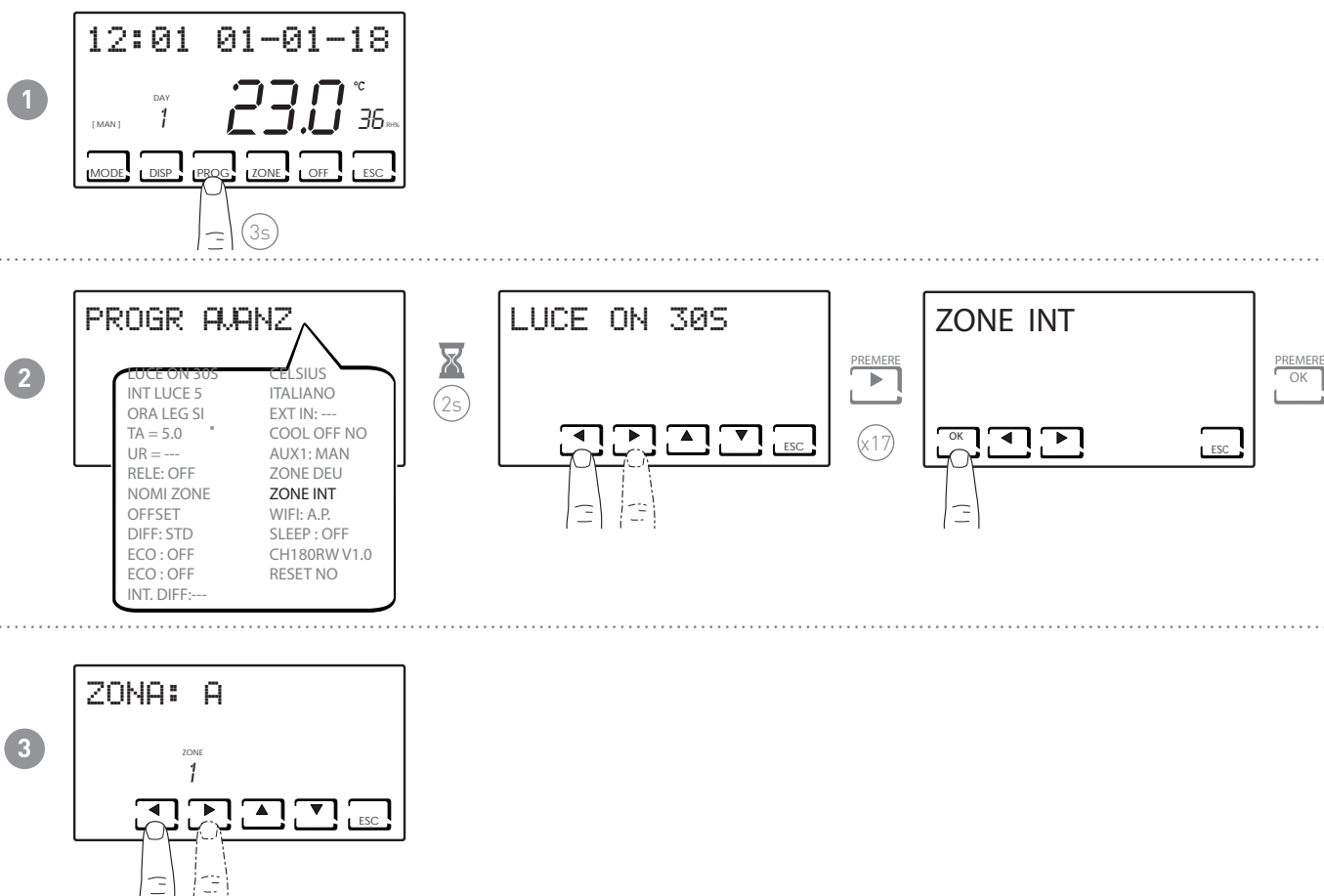

I tasti ◀ o ▶ scorrono le zone presenti sul CH180RFWIFI.

Le frecce ▲ o ▼ associano per ogni zona visualizzata il gruppo INT A, INT B oppure ---.

**Nota:** Si visualizzano solo le zone i cui sono presenti il CH180RFWIFI e i CH120RF.

Il CH175 in modalità INT ZONA A oppure in INT ZONA B può essere associato solo al cronotermostato CH180RFWIFI e deve essere configurato attuatore ausiliario INT ZONA A oppure INT ZONA B.

## 7.19 - WIFI

Visualizza lo stato del collegamento WiFi del dispositivo.

1

2

PROGR AVANZ

LUCE ON 30S	CELSIUS
INT LUCE 5	ITALIANO
ORA LEG SI	EXT IN: ---
TA = 5.0	COOL OFF NO
UR = ---	AUX1: MAN
RELE: OFF	ZONE DEU
NOMI ZONE	ZONE INT
OFFSET	WIFI: A.P.
DIFF: STD	SLEEP: OFF
ECO: OFF	CH180RW V1.0
INT. DIFF:---	RESET NO

LUCE ON 30S

WIFI: A.P.

---  
NORM.  
A.P.

- --- = spento
- NORM. = normale
- A.P. = access point (permette di collegare lo smartphone)

## 7.20 - SLEEP

Consente di impostare l'intero impianto di riscaldamento in modalità "risparmio energetico".

Questa funzione viene identificata visualizzando OFF con delle parentesi quadre [OFF] sia nella schermata principale che in tutte le zone.

NOTA: per riavviare l'impianto è obbligatorio impostare una nuova modalità di funzionamento SOLO dalla schermata principale o da APP Intellilima+. Invece per portare l'impianto a regime può essere necessario attendere un tempo massimo di circa 8 ore.

1

2

PROGR AVANZ

LUCE ON 30S	CELSIUS
INT LUCE 5	ITALIANO
ORA LEG SI	EXT IN: ---
TA = 5.0	COOL OFF NO
UR = ---	AUX1: MAN
RELE: OFF	ZONE DEU
NOMI ZONE	ZONE INT
OFFSET	WIFI: A.P.
DIFF: STD	SLEEP: OFF
ECO: OFF	CH180RW V1.0
INT. DIFF:---	RESET NO

LUCE ON 30S

SLEEP: OFF

OFF  
ON

## 7.21 - INFORMAZIONI

Visualizza la versione software del cronotermostato.

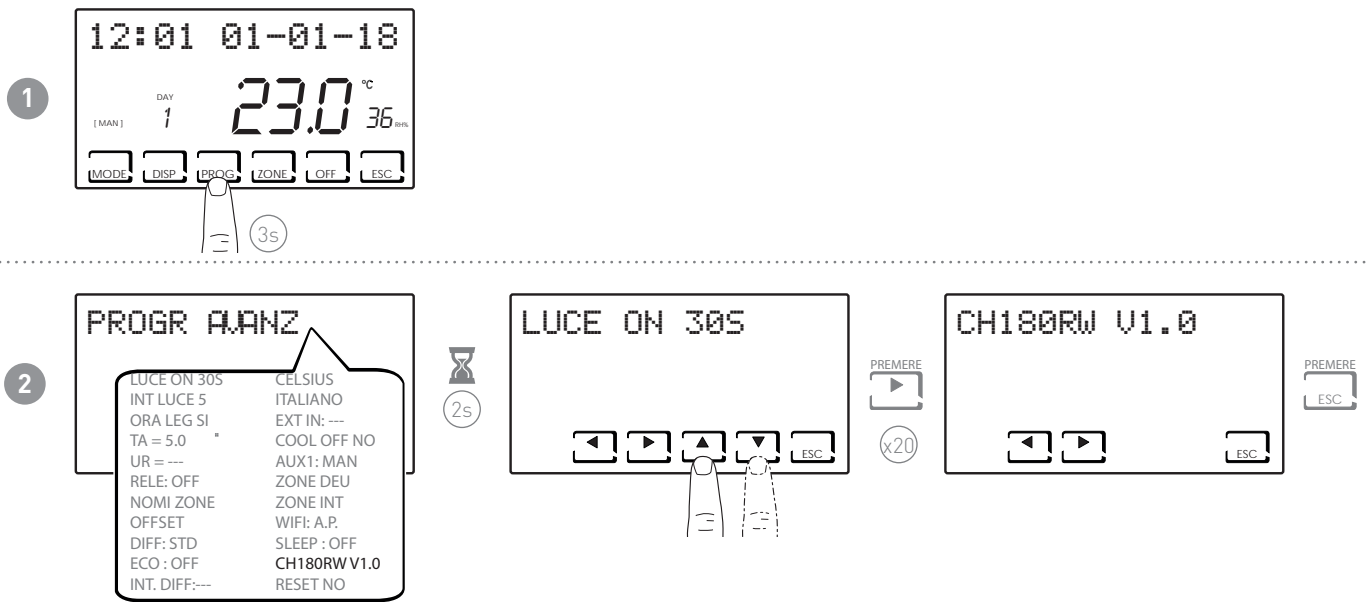

## 7.22 - REIMPOSTAZIONE PARAMETRI DI DEFAULT

Consente di portare tutti i parametri (tranne data e ora) alle impostazioni di fabbrica.

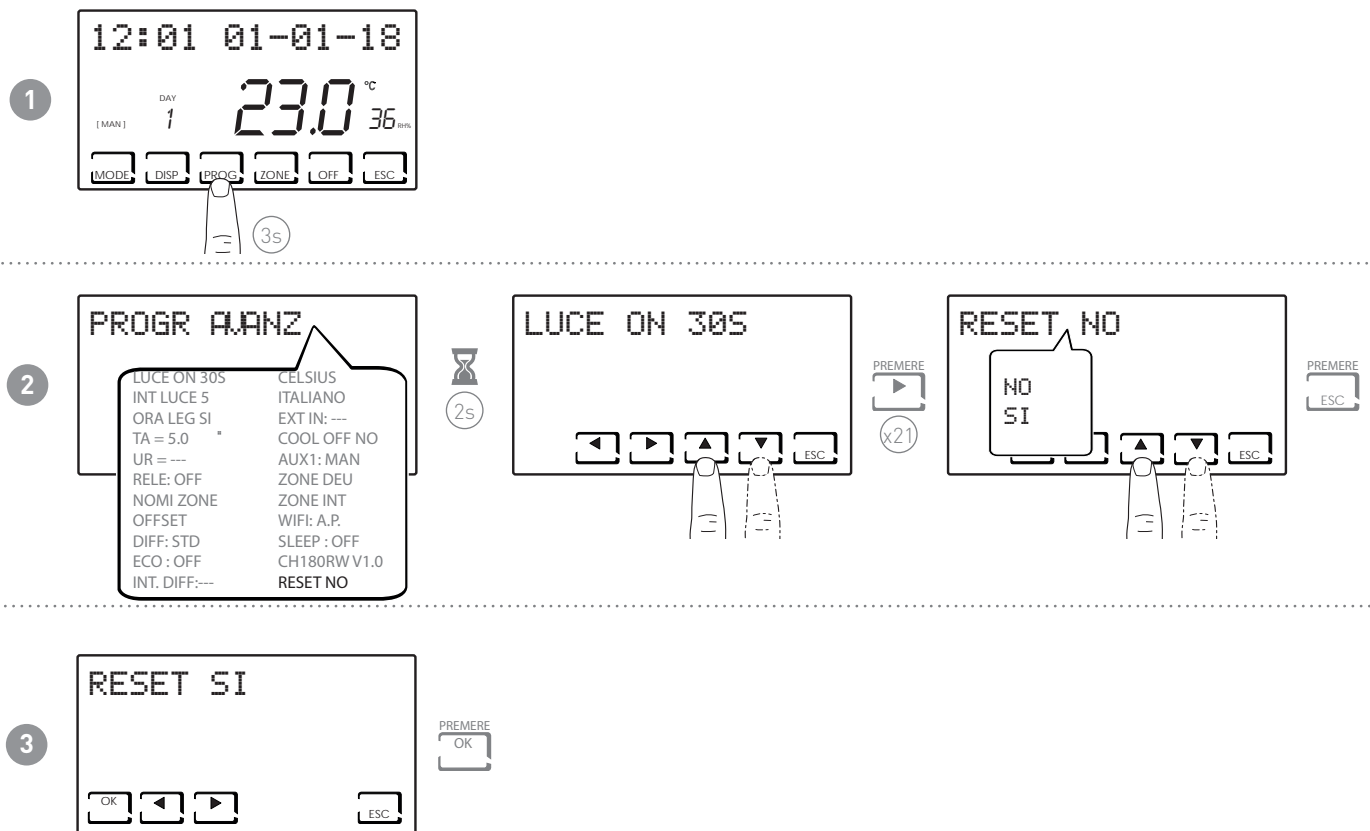

## 8 - PROGRAMMAZIONE REMOTA TRAMITE APP

Il segnale WIFI presente nel cronotermostato permette di controllare da remoto il dispositivo tramite l'APP **Intelliclimate+**, disponibile gratuitamente su Google Play Store e Apple App Store.



Intelliclimate+

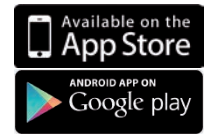

### 8.1 - ATTIVAZIONE WIFI

Alla prima accensione il cronotermostato ha la connessione WiFi spenta. Per attivarla, entrare in PROGRAMMAZIONE AVANZATA e seguire le indicazioni.

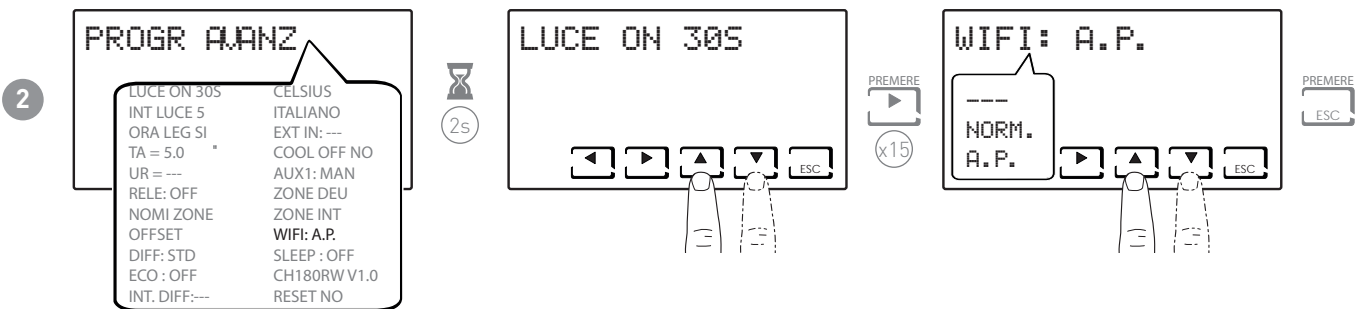

- --- = spento
- NORM. = normale
- A.P. = access point (permette di collegare lo smartphone)

Selezionare A.P. e premere ESC.

Sull'APP avviare la procedura guidata di installazione come descritta al paragrafo "PROCEDURA D'INSTALLAZIONE".



## 8.2 - PROCEDURA D'INSTALLAZIONE

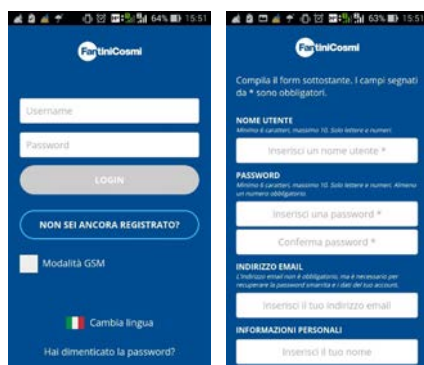

1

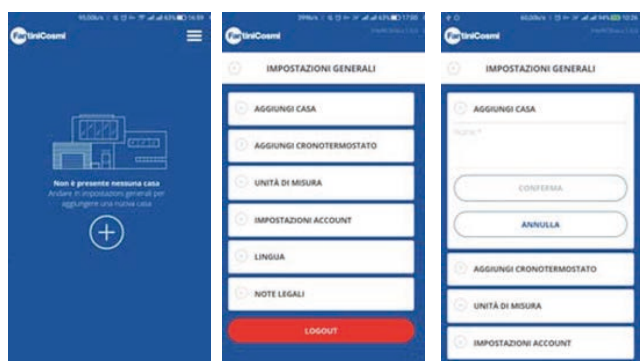

Installare l'APP e alla prima attivazione creare un account inserendo il nome utente e password.

2



Creare una nuova casa premendo sul tasto ; inserire il nome desiderato e premere .

3

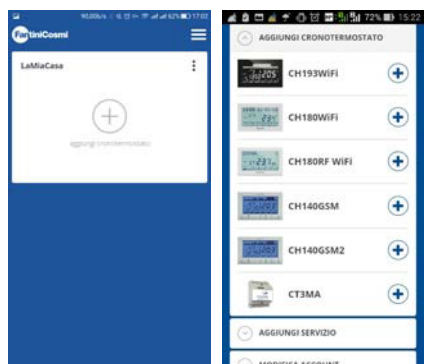

Aggiungere il cronotermostato premendo il tasto  e selezionare CH180RFWIFI.

4



Al termine della procedura il nuovo cronotermostato è visualizzato all'interno dell'abitazione.

## 8.3 - PROBLEMI DI CONNESSIONE

Se il router non si collega al server:

1. Verificare che la password del router sia corretta, ripetendo i passaggi dei paragrafi 8.1 e 8.2;
2. Verificare che il router supporti lo standard 802.11 b/g/n;

## 9 - SMALTIMENTO



Il simbolo del cestino con le rotelle a cui è sovrapposta una croce indica che i prodotti vanno raccolti e smaltiti separatamente dai rifiuti domestici. Le batterie e gli accumulatori integrati possono essere smaltiti insieme al prodotto. Verranno separati presso i centri di riciclaggio. Una barra nera indica che il prodotto è stato introdotto sul mercato dopo il 13 agosto 2005. Partecipando alla raccolta differenziata di prodotti e batterie, si contribuisce allo smaltimento corretto di questi materiali e quindi a evitare possibili conseguenze negative per l'ambiente e la salute umana. Per informazioni più dettagliate sui programmi di raccolta e riciclaggio disponibili nel proprio paese, rivolgersi alla sede locale o al punto vendita in cui è stato acquistato il prodotto.

## 10 - CONDIZIONI GENERALI DI GARANZIA

La garanzia convenzionale ha durata di 24 mesi, che decorrono dalla data di installazione dell'apparecchiatura. La garanzia copre tutte le parti dell'apparecchiatura, ad esclusione di quelle soggette a normale usura derivante

EAC CE

5679898C- 04/2022



**FANTINI COSMI S.p.A.**  
Via dell'Osio, 6 20049 Caleppio di Settala, Milano - ITALY  
Tel. +39 02 956821 | Fax +39 02 95307006 | [info@fantinicosmi.it](mailto:info@fantinicosmi.it)  
[www.fantinicosmi.it](http://www.fantinicosmi.it)