



MODE D'EMPLOI

CH180RFWIFI

CHRONOTHERMOSTAT SANS FIL
ÉCRAN TACTILE
AVEC CONNEXION WIFI



FANTINI COSMI S.p.A.

Via dell'Osio, 6 20049 Caleppio di Settala, Milan - ITALIE
Tél. +39 02 956821 | Fax +39 02 95307006 | info@fantinicosmi.it
www.fantinicosmi.it

Merci pour avoir acheté un produit **FANTINI COSMI S.p.A.**

Lisez attentivement ce mode d'emploi et gardez-le toujours à portée de main pour toute consultation.

La documentation reflète les caractéristiques du produit, cependant, en raison des évolutions réglementaires ou commerciales, il est conseillé aux clients de vérifier la disponibilité des mises à jour de cette documentation sur le site web de FANTINI COSMI S.p.A. : pdf.fantincosmi.it



FONCTIONNEMENT

Le CH180RFWIFI est un chronothermostat avec connexion WiFi pour contrôler, directement ou à partir de l'APP Intelliclimate+ sur smartphones et tablettes, le système de réglage de température multi-zone sans fil.

Il assure les fonctions de supervision pour les différentes zones de la maison, en communiquant avec les thermostats d'ambiance CH120RF, avec les actionneurs sans fil pour radiateur O60RF, avec les actionneurs CH175 pour chaudière ou pour électrovanne de zone.

Il dispose d'un programme personnalisé de température, d'humidité et de profils horaires pour chaque zone, qui peut être modifié selon les besoins.

Équipé d'un capteur de température et d'humidité ambiante, il sert également de thermostat de zone pour le contrôle thermo-hygrométrique de la pièce, en contrôlant les actionneurs O60RF et CH175.

Il peut également commander un appareil électrique auxiliaire (par ex. système d'irrigation, ventilation, stores, etc.) avec commande ON/OFF via un CH175 externe.

Il dispose d'un relais interne configurable et d'un écran LCD positif rétro-éclairé en blanc qui permet de visualiser, grâce à un graphique intuitif, la consommation énergétique de l'ensemble du système.

CH180RFWIFI peut communiquer directement avec 15 appareils sans fil (thermostats, actionneurs) et gérer jusqu'à 8 zones. Un maximum de 114 appareils peuvent être connectés sur le réseau.

REMARQUE : La transmission sans fil vers d'autres appareils prend jusqu'à 2 minutes maximum.

SYSTÈME MULTI-ZONE

Le système multi-zone vous permet de gérer différents niveaux de température et d'humidité dans une même maison. Les valeurs de chaque zone sont réglées sur le master CH180RFWIFI et modifiées localement par un ou plusieurs appareils installés à l'intérieur des pièces. La communication entre tous les appareils se fait par ondes radio.

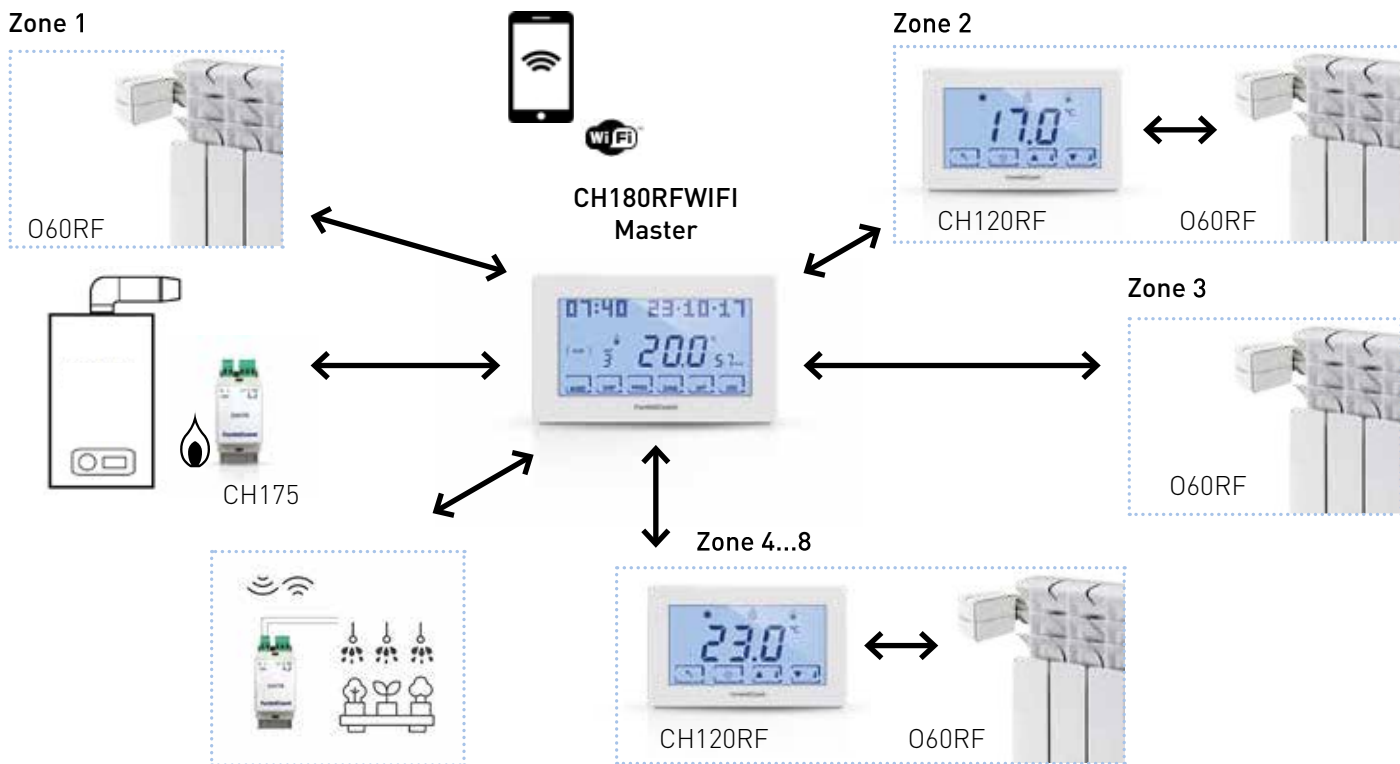

Une fois mis sous tension, le « MASTER » CH180RFWIFI doit être inclus dans le réseau sans fil du système Intellicomfort+ ; cette opération nécessite l'utilisation du configurateur (cod. 1590880) qui, grâce à son écran, fournit les instructions. Lorsque le message affiché à l'écran vous y invite, vous devez rapprocher la pointe du configurateur du point indiqué de l'appareil à configurer pour effectuer la reconnaissance de contact.

Pour plus de détails, veuillez consulter le manuel d'installation du système Intellicomfort+.



DESCRIPTION DES TOUCHES D'AFFICHAGE

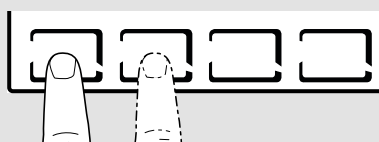

La première pression sur une des touches active les fonctions des touches et l'éclairage de l'écran.

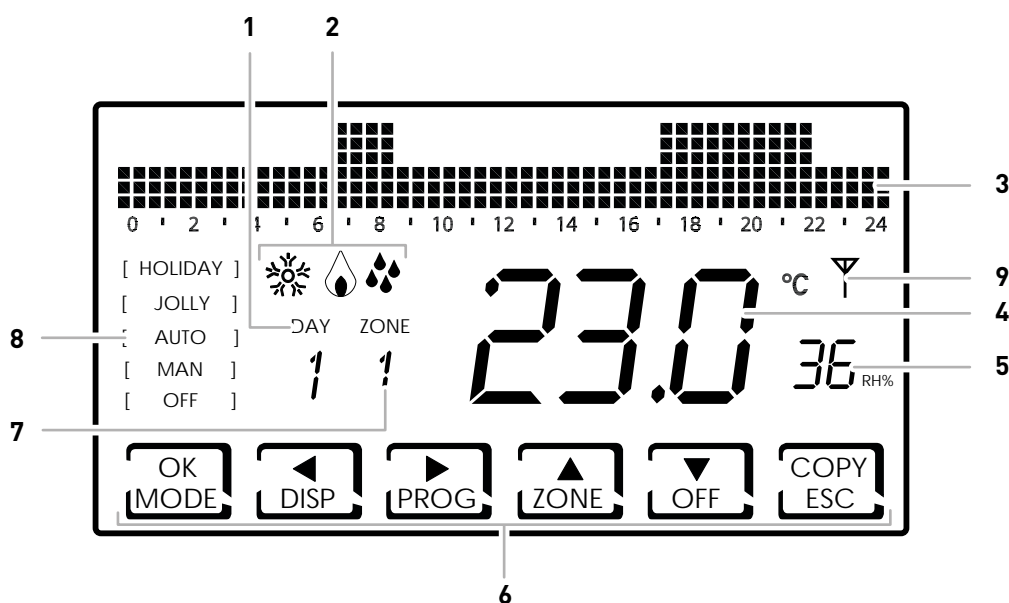

- | | |
|---|---|
| 1 | Jour de la semaine |
| 2 | État d'activation : chauffage, refroidissement ou déshumidification |
| 3 | Bargraphe pour l'affichage des messages et la programmation quotidienne |
| 4 | Température ambiante mesurée (Celsius / Fahrenheit) |
| 5 | Humidité mesurée |
| 6 | Icônes tactiles multifonctions |
| 7 | Zone |
| 8 | Mode de fonctionnement |
| 9 | Icône anomalies diverses |

La fonction des touches multifonctions varie en fonction de la situation et est décrite par le symbole qui apparaît sur l'écran de la touche.

CARACTÉRISTIQUES TECHNIQUES

| | |
|---|--|
| Échelle de réglage de la température | 2 ÷ 40 °C, augmentation 0,1°C |
| Échelle mesure / affichage T ambiante | - 50 ÷ + 50 °C |
| Échelle de contrôle de l'humidité relative | 30 ÷ 70 %, augmentation 0,1°C |
| Échelle mesure / affichage humidité relative ambiante | 0 ÷ 100 %, augmentation de 1 % |
| Alimentation | 230V 50 Hz |
| Type de sortie | 1 relais avec contact inverseur (COM/NA/NC) libre de potentiel 3 bornes à vis (fermé + ouvert) |
| Capacité de contact | 5(3)A 250 Vca |
| Type d'action | 1 B.U. (micro connexion) |
| Logiciel | classe A |
| Différentiel de réglage minimum | 0,3 ÷ 5 K |
| Gradient thermique de référence | 4 K/h |
| Température ambiante maximale | 45°C |
| Température de stockage | -10°C ÷ +60°C |
| Connexion WIFI | 2,4 GHz (802.11 b/g/n) |
| Port de communication routeur | 1080 |
| Fréquence de l'émetteur-récepteur | 868 MHz |
| Puissance maximale d'émission en radiofréquence | < 10 mW |
| Isolation électrique | Double isolation |
| Degré de protection | IP40 |
| Degré de pollution | 2 |
| Tension d'impulsion | 4000V |
| Montage | au mur ou sur un boîtier d'encastrement |
| Dimensions | 127 x 82 x 24 mm |
| Conforme aux normes | <ul style="list-style-type: none"> ■ EN 60730-1 et suivantes ■ Directive 2014/53/UE (RED) |
| Classification ErP | <ul style="list-style-type: none"> ■ ErP Classe IV ; 2 % [Rég. EU 811/2013 - 813/2013] ■ classe VIII ; 5 % lorsqu'il est utilisé avec des actionneurs O60RF pour créer trois zones chauffées ou plus |

CONTENU DE L'EMBALLAGE

- n.1 chronothermostat
- n. 2 vis pour fixation sur boîtier d'encastrement 503 avec filetage américain 6/32UNC (Ø 3,5 mm env.)
- n.1 guide de démarrage rapide

Sommaire

| | | | |
|---|-----------|---|-----------|
| FONCTIONNEMENT | 2 | 7.1 - DÉLAI D'ÉCLAIRAGE DE L'ÉCRAN | 26 |
| SYSTÈME MULTI-ZONE | 3 | 7.2 - INTENSITÉ D'ÉCLAIRAGE DE L'ÉCRAN | 26 |
| DESCRIPTION DES TOUCHES D'AFFICHAGE | 4 | 7.3 - HEURE D'ÉTÉ / D'HIVER..... | 27 |
| CARACTÉRISTIQUES TECHNIQUES | 5 | 7.4 - TEMPÉRATURE ANTIGEL | 27 |
| CONTENU DE L'EMBALLAGE | 5 | 7.5 - HUMIDITÉ RELATIVE | 28 |
| 1 - INSTALLATION | 7 | 7.6 - RELAIS | 28 |
| 2 - RACCORDEMENT ÉLECTRIQUE | 9 | 7.7 - NOMS DES ZONES..... | 29 |
| 3 - GUIDE DE PROGRAMMATION RAPIDE (PROG) | 10 | 7.8 - OFFSET | 30 |
| 3.1 - RÉGLAGE DATE ET HEURE | 10 | 7.9 - GESTION DIFFÉRENCIÉE | 30 |
| 3.2 - RÉGLAGE HIVER/ÉTÉ | 11 | 7.10 - OPTIMISATION | 31 |
| 3.3 - RÉGLAGE DE LA PROGRAMMATION HORAIRE (PROFIL) .. | 11 | 7.11 - L'INTÉGRATION..... | 31 |
| 3.4 - RÉGLAGE AUX1 | 13 | 7.12 - CELSIUS / FAHRENHEIT..... | 32 |
| 3.5 - RÉGLAGE VERROUILLAGE DU CLAVIER AVEC MOT DE PASSE..... | 13 | 7.13 - CHOIX DE LA LANGUE..... | 32 |
| 4 - FONCTIONNEMENT (MODE) | 15 | 7.14 - SONDÉ EXTERNE..... | 33 |
| 4.1 - PROGRAMMES DE FONCTIONNEMENT | 15 | 7.15 - COOL OFF | 34 |
| 4.2 - SÉLECTION DU PROGRAMME DE FONCTIONNEMENT | 16 | 7.16 - AUX1..... | 35 |
| 4.3 - RÉGLAGE DU PROGRAMME « AUTO »..... | 17 | 7.17 - ZONES DEU | 36 |
| 4.4 - RÉGLAGE GÉNÉRAL DU PROGRAMME « JOLLY »..... | 18 | 7.18 - ZONES INT | 37 |
| 4.5 - PARAMÉTRAGE DU PROGRAMME « JOLLY » DE ZONE ... | 18 | 7.19 - WIFI | 38 |
| 4.6 - RÉGLAGE DE TEMPÉRATURE DES PROGRAMMES « AUTO » et « VACANCES » | 19 | 7.20 - SLEEP | 38 |
| 4.7 - RÉGLAGE DE LA TEMPÉRATURE PROGRAMME « MANUEL » ET « JOLLY » | 19 | 7.21 - INFORMATIONS | 39 |
| 5 - AFFICHAGE DES PARAMÈTRES (DISP) | 20 | 7.22 - RÉINITIALISATION DES PARAMÈTRES PAR DÉFAUT | 39 |
| 5.1 - RÉGLER LE MODE DE TEMPÉRATURE..... | 20 | 8 - PROGRAMMATION À DISTANCE VIA L'APPLICATION.. | 40 |
| 5.2 - SAISON | 20 | 8.1 - ACTIVATION WIFI | 40 |
| 5.3 - SONDÉ EXTERNE | 21 | 8.2 - PROCÉDURE D'INSTALLATION | 41 |
| 5.4 - DEW POINT | 22 | 8.3 - PROBLÈMES DE CONNEXION..... | 42 |
| 5.5 - HEURES D'UTILISATION..... | 22 | 9 - ÉLIMINATION | 43 |
| 5.6 - STATUT WIFI | 23 | 10 - CONDITIONS GÉNÉRALES DE GARANTIE | 43 |
| 5.7 - RSSI | 24 | | |
| 5.8 - NUMÉRO DE SÉRIE | 24 | | |
| 5.9 - ANOMALIES | 25 | | |
| 6 - VERROUILLAGE POUR LE NETTOYAGE DE L'ÉCRAN (ESC) | 25 | | |
| 7 - FONCTIONS AVANCÉES (PROG) | 26 | | |

1 - INSTALLATION



ATTENTION !

L'installation doit être effectuée par un personnel qualifié, conformément à la réglementation concernant l'installation de matériel électrique.



ATTENTION !

Les opérations d'installation doivent être effectuées avec la tension électrique de l'installation déconnectée.

Le chronothermostat CH180RFWIFI doit être installé au mur ou sur un boîtier encastré, à 3 modules ou rond, à une hauteur d'environ 1,5 m au-dessus du sol, dans une position appropriée pour mesurer correctement la température ambiante.

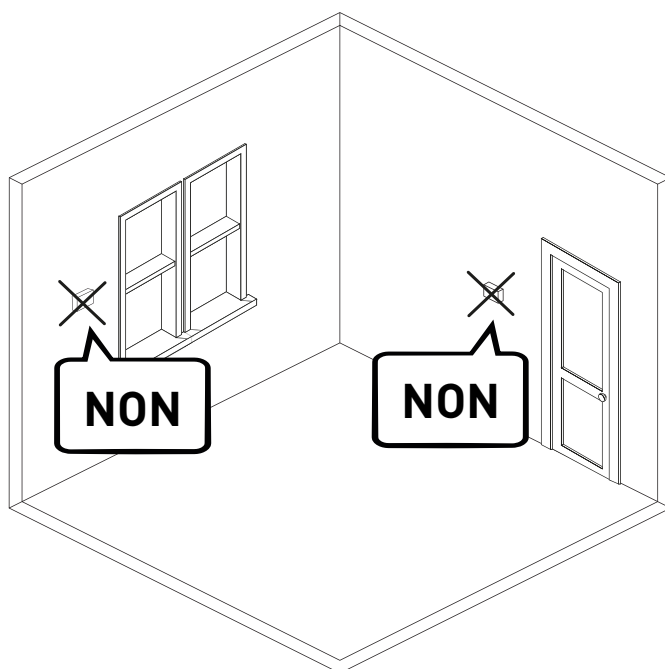
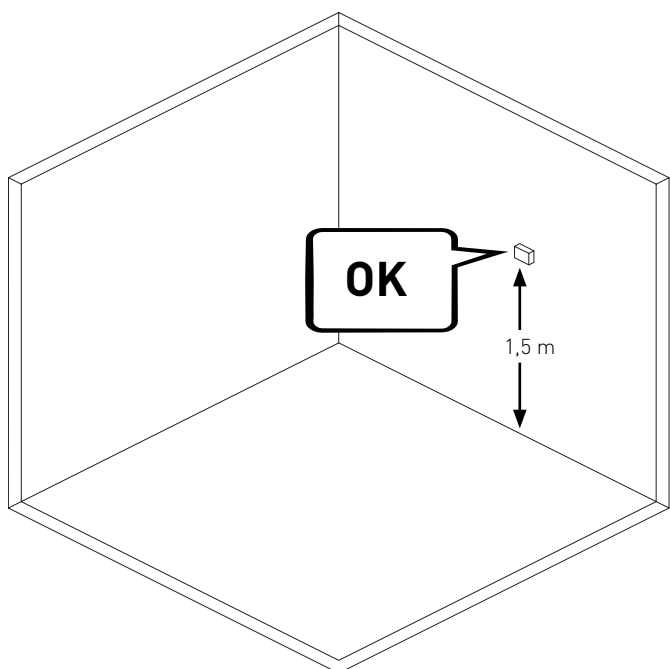
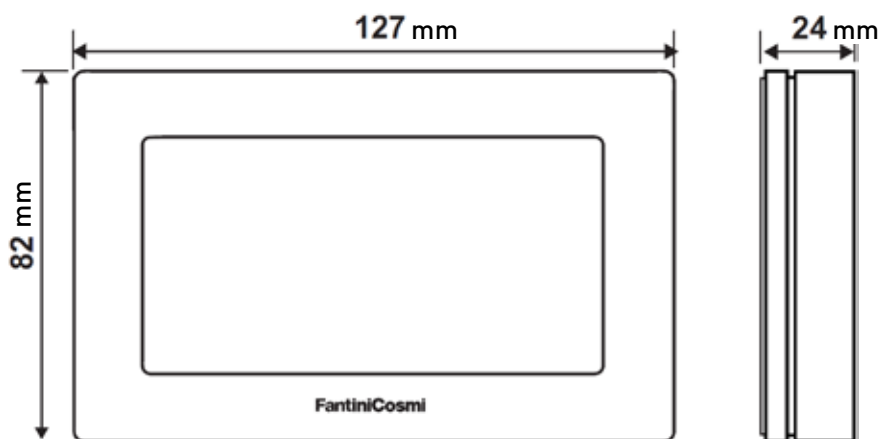

Séparez le socle arrière du corps en faisant levier sur la fente située au bas.

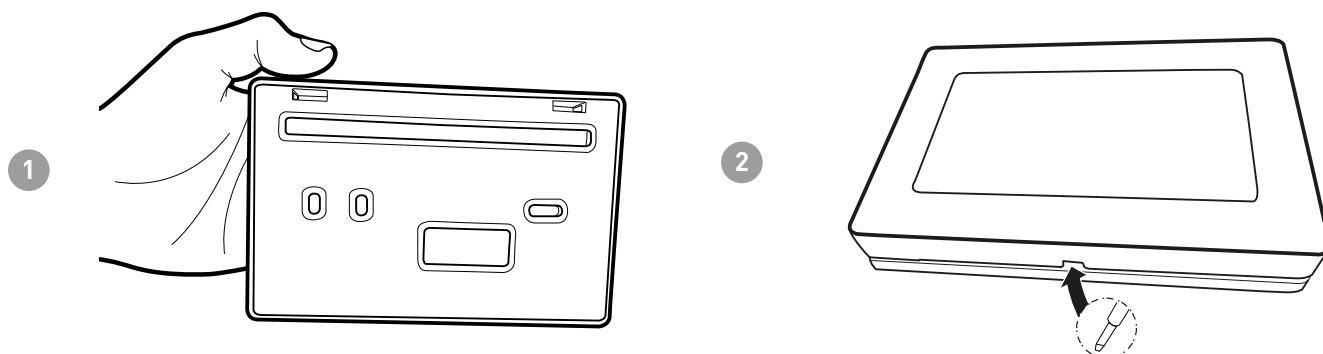

Retirez la protection d'isolation en dévissant la vis imperméable.

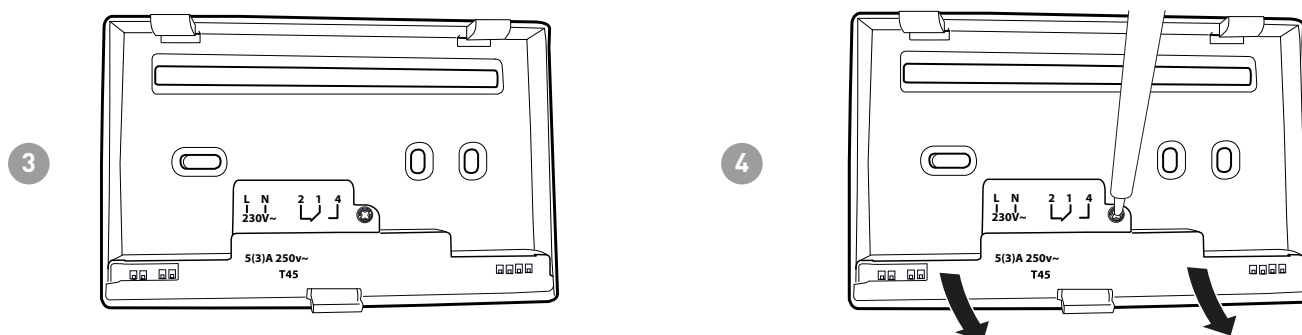

Effectuez les raccordements électriques (voir chapitre « Raccordements électriques ») et fixez la prise murale à l'aide des vis fournies.

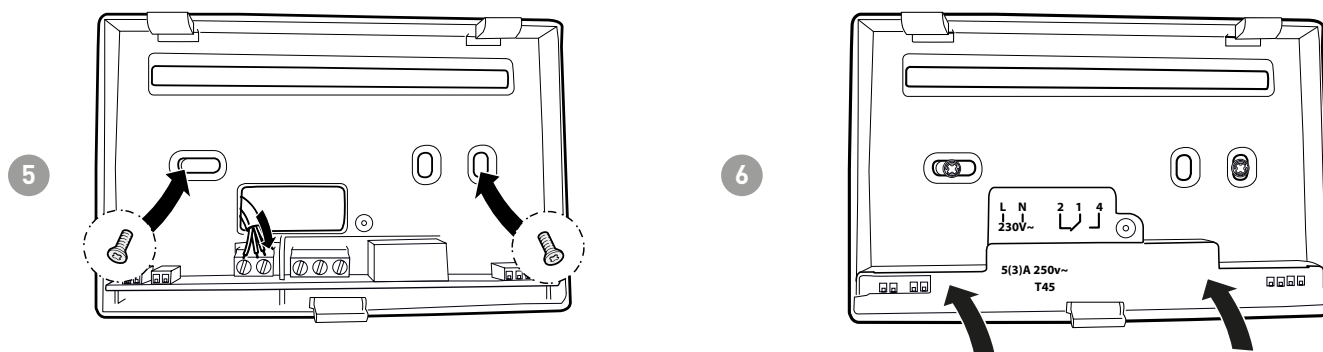

Serrez la vis indiquée et fixez le corps au socle mural.

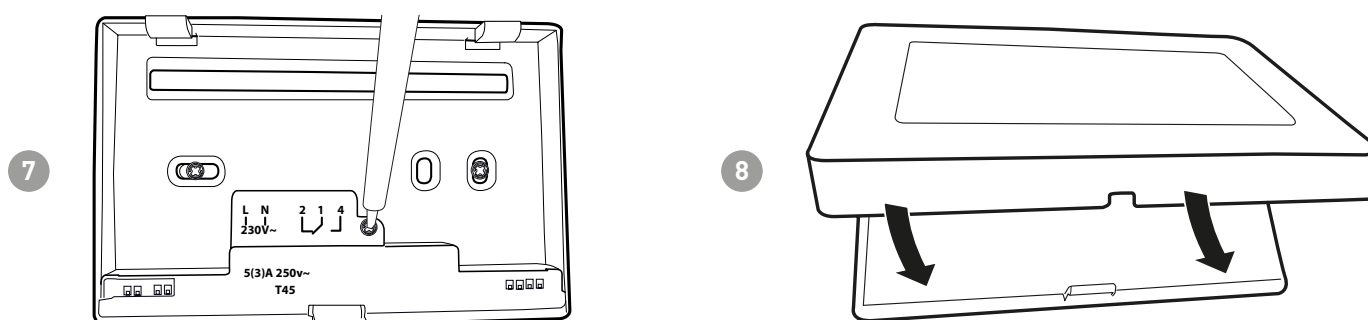

2 - RACCORDEMENT ÉLECTRIQUE



ATTENTION !

Le raccordement électrique doit être effectué par du personnel qualifié.



ATTENTION !

Les opérations de raccordement électrique doivent être effectuées avec la tension électrique de l'installation déconnectée.

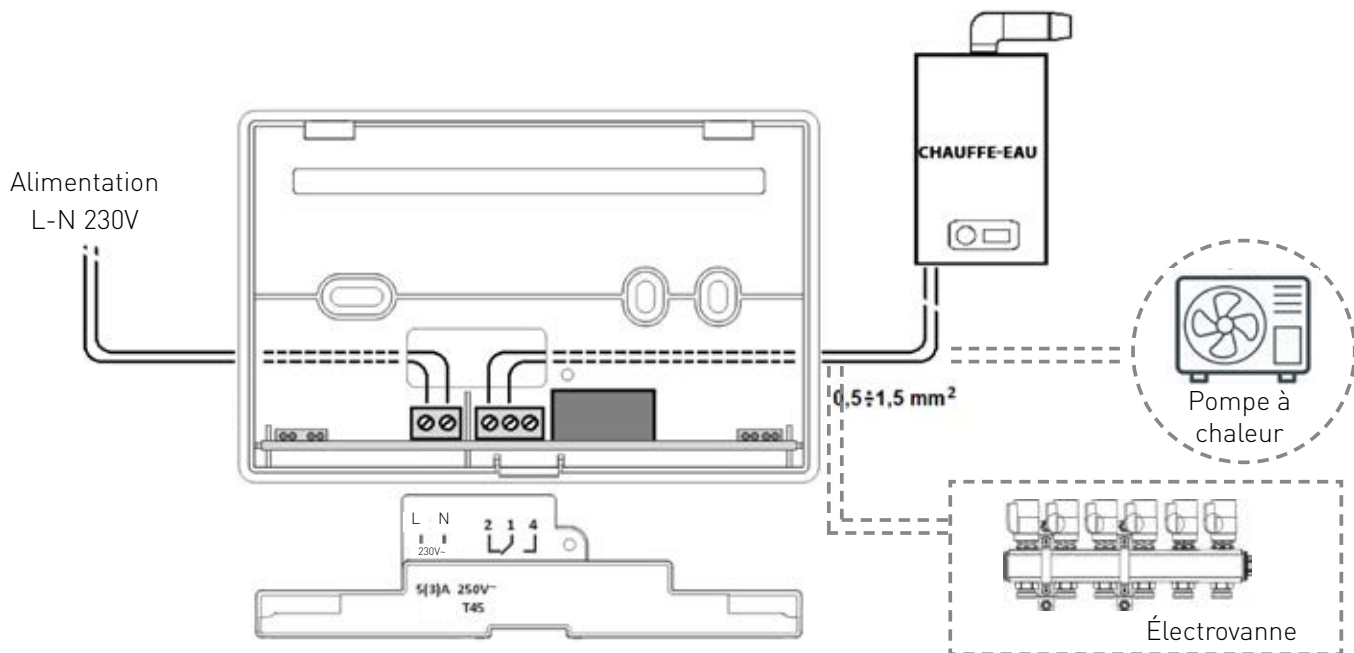

Les raccordements électriques doivent être effectués en se référant au schéma suivant.



3 - GUIDE DE PROGRAMMATION RAPIDE (PROG)

La première pression sur l'une des touches tactiles n'a d'autre effet que d'activer les fonctions des touches et l'éclairage de l'écran.

Après 30 secondes d'inactivité, l'affichage revient à l'écran principal.

 = vous permet de CONFIRMER et de SORTIR de l'écran actuel  = vous permet de PROGRAMMER

3.1 - RÉGLAGE DATE ET HEURE

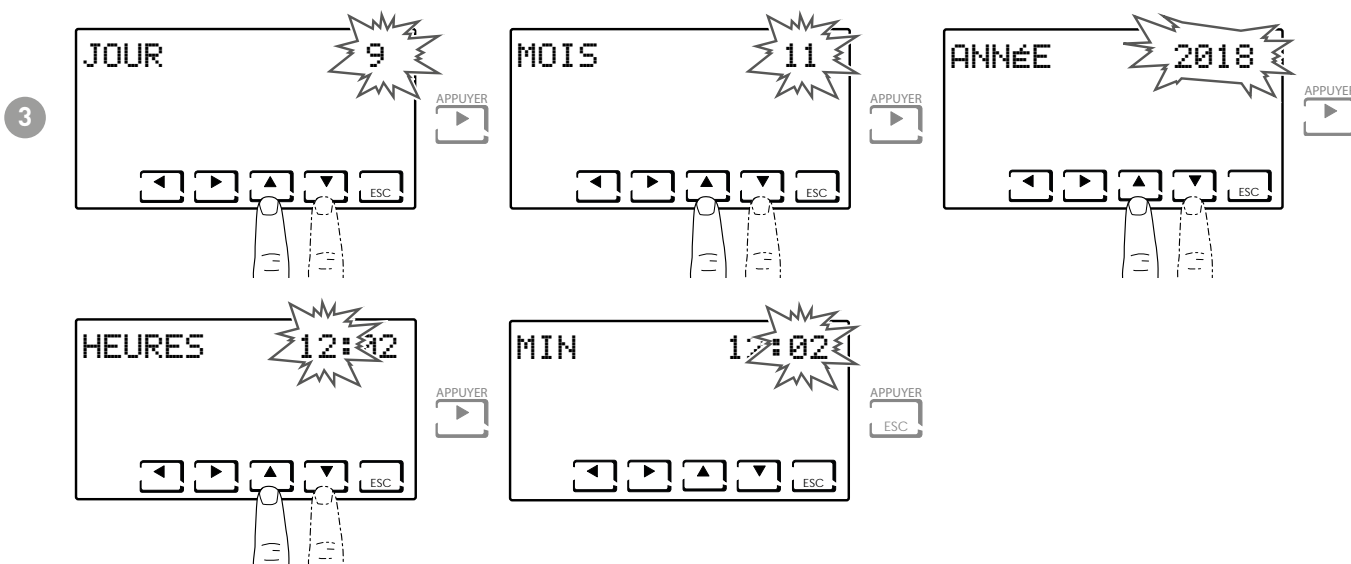
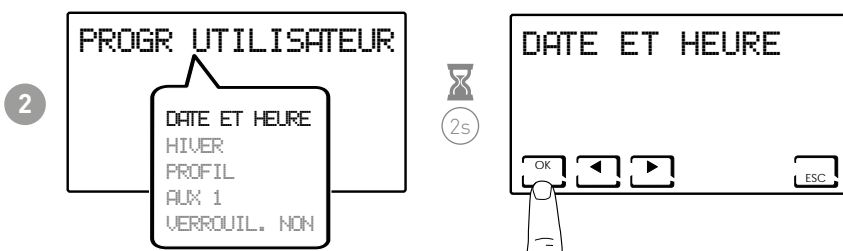
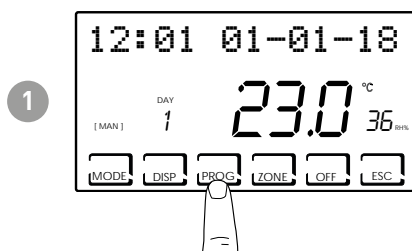

Remarque : Vous pouvez toujours revenir à la page précédente en appuyant sur la touche .

3.2 - RÉGLAGE HIVER/ÉTÉ

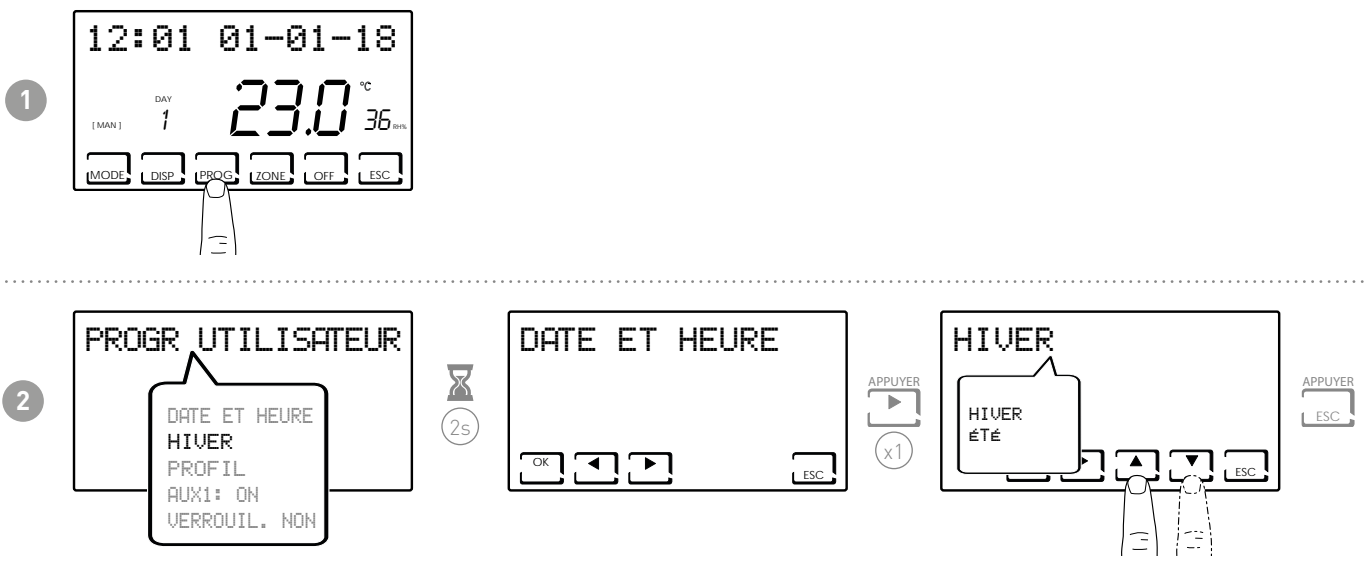

3.3 - RÉGLAGE DE LA PROGRAMMATION HORAIRE (PROFIL)

Les profils sont réglés en fonction du mode HIVER ou ÉTÉ sélectionné précédemment.

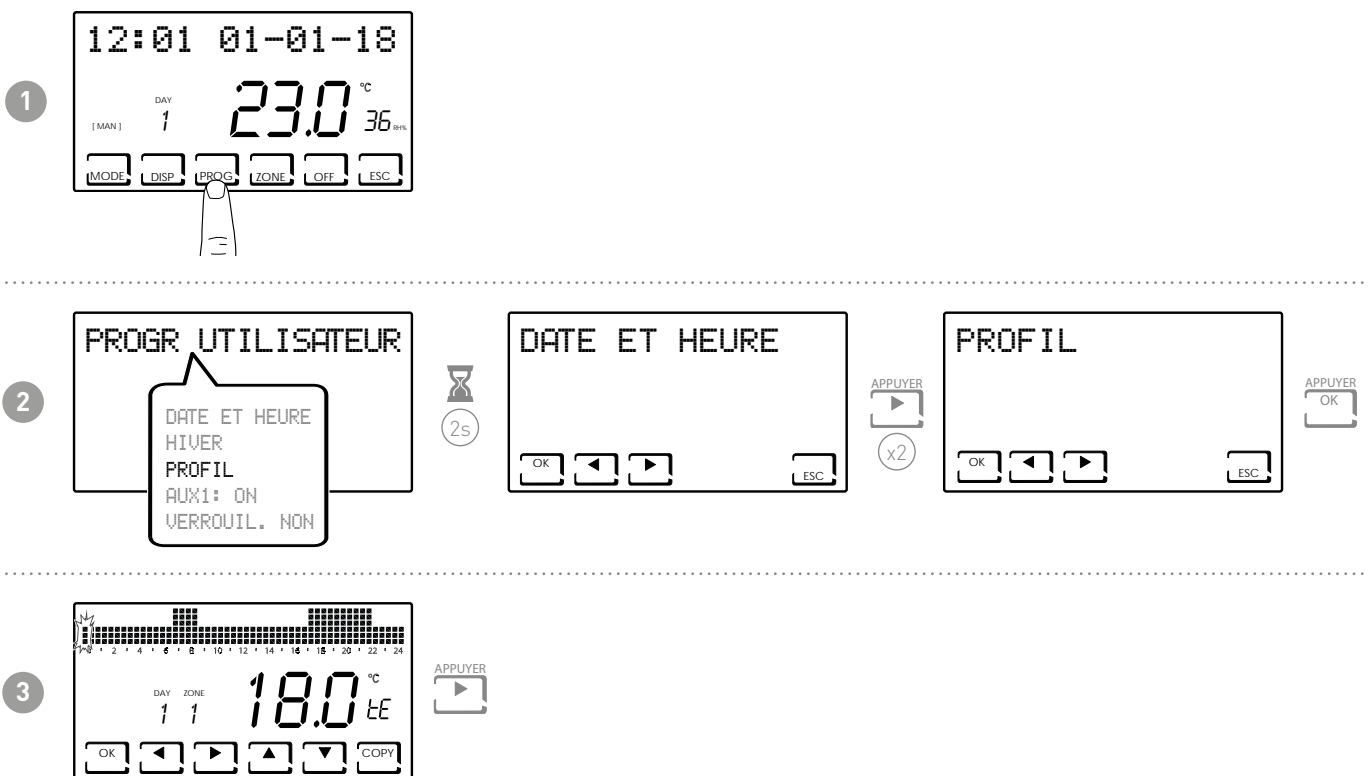

Remarque : Appuyez sur ◀ ou ▶ pour vous déplacer dans les créneaux horaires.

4

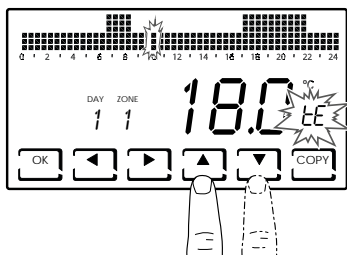

Appuyez sur ▲ ou ▼ pour sélectionner le profil en fonction de l'heure.

PROFILS QUI PEUVENT ÊTRE DÉFINIS :

- tC (confort) = ÉTÉ, HIVER
- tE (économie) = ÉTÉ, HIVER
- tA (antigel) = uniquement pour l'HIVER
- OFF = seulement pour l'ÉTÉ

En hiver tE < tC; en été tC < tE.

Remarque :

- Appuyez sur OK pour passer au jour suivant.



- Appuyer sur COPY vous permet de copier le profil de température affiché au jour suivant.

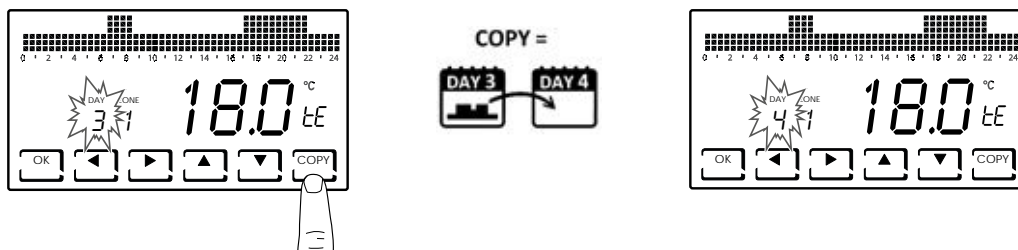

- Une pression prolongée sur OK vous permet de passer à la zone suivante.

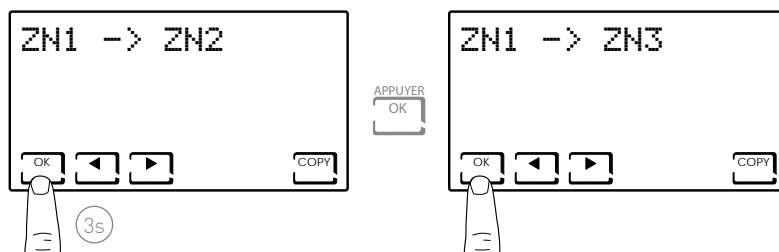

- Lorsque vous arrivez au JOUR H (HOLIDAY), appuyez sur OK pour copier le profil de toute la zone définie dans la zone suivante.

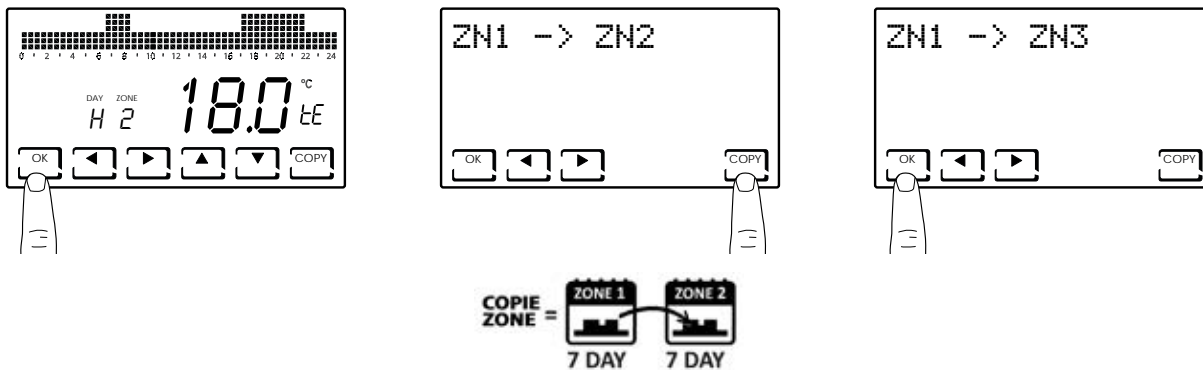

3.4 - RÉGLAGE AUX1

A l'intérieur du système multi-zone, il est possible de gérer de manière autonome un dispositif ON/OFF supplémentaire (ex : système d'irrigation, gradation des volets, éclairage extérieur, ventilateur, climatiseur, etc...).

Vous devez avoir un CH175 connecté à cet appareil et le configurer comme actionneur auxiliaire AUX1.

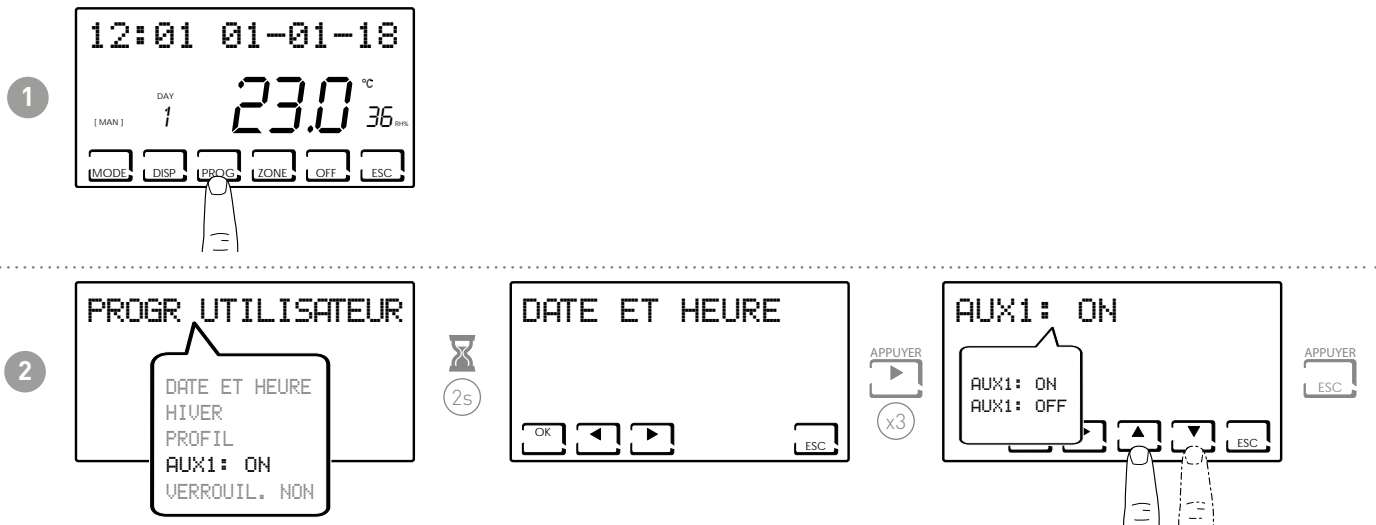

Remarque : si le symbole ! est présent sur la page-écran, cela signifie que la commande a été configurée avec un profil horaire et ne peut donc pas être modifiée sur cette page. Pour la modification, suivre les indications du paragraphe 7.14.

3.5 - RÉGLAGE VERROUILLAGE DU CLAVIER AVEC MOT DE PASSE

Permet de verrouiller le clavier de l'appareil CH180RFWIFI et des éventuels CH120RF insérés dans le réseau, avec un code numérique à 3 chiffres. Il ne fonctionne qu'une seule fois, puis il doit être réactivé.

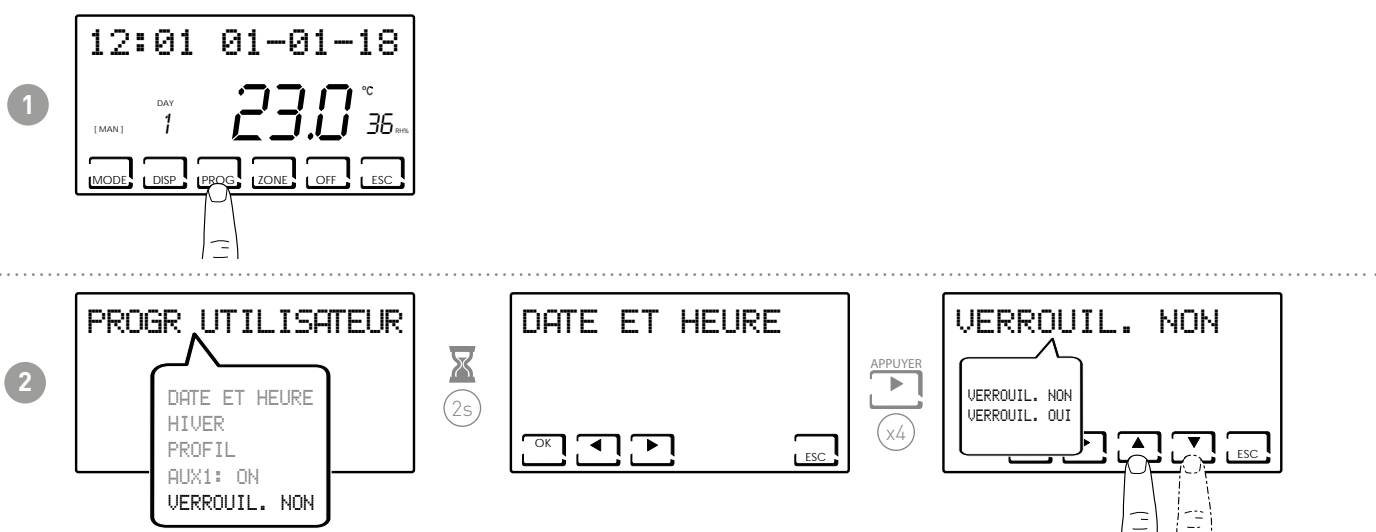

Remarque : Lorsque VERROUILLAGE OUI est sélectionné, la touche OK s'affiche. Suivez ensuite la procédure décrite aux points 3 et 4.

3

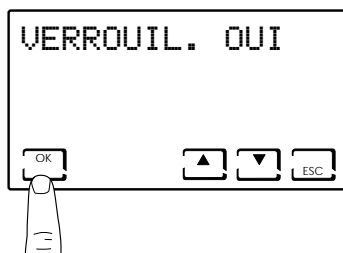

4



5

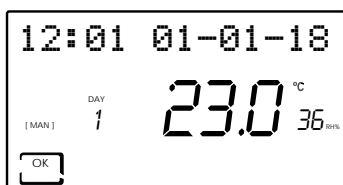

Lorsque le clavier est verrouillé, vous ne pouvez appuyer que sur la touche OK. Appuyez sur OK permet d'entrer le mot de passe défini et déverrouiller le clavier.

Remarque : avec la fonction VERROUILLAGE TOUCHES AVEC MOT DE PASSE, les touches du CH120RF connecté au MASTER sont également verrouillées CH180RFWIFI. Une panne de courant ne réinitialise pas le mot de passe.

4 - FONCTIONNEMENT (MODE)

Sur le CH180RFWIFI il est possible d'activer et d'afficher les principaux modes de fonctionnement soit pour l'ensemble du système, soit pour une seule zone.

Pour sélectionner une zone, quittez le mode STAND-BY et appuyez sur la touche ZONE jusqu'à ce que le numéro de la zone sélectionnée soit affiché.

Pour quitter la zone, appuyez sur la touche ESC ou, après 30 secondes, CH180RFWIFI revient à l'écran principal.

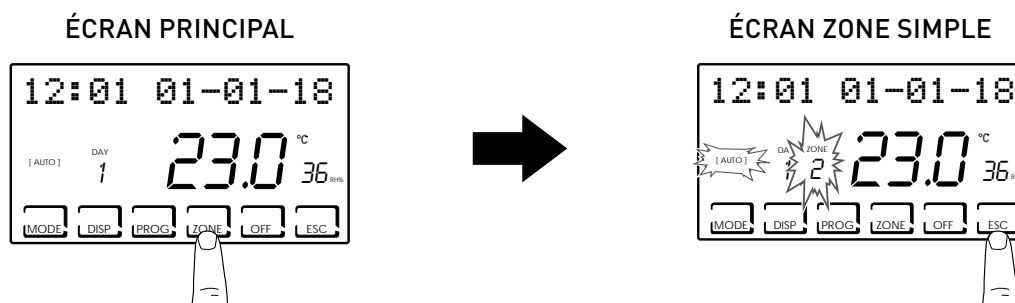

Remarque :

- Si SET LOCAL apparaît dans une zone, cela signifie qu'à partir du CH120RF de la zone indiquée, la consigne a été modifiée pour une durée définie (voir MODIFICATION TEMPORAIRE dans le manuel du CH120RF).
- Si ATTENDRE apparaît dans une zone, cela signifie qu'après la création du réseau, aucune donnée n'est encore arrivée concernant la zone sélectionnée.
- Toute fonction définie à partir de l'ÉCRAN PRINCIPAL agit sur l'ensemble du système multi-zone ; toute fonction définie dans une SEULE ZONE n'agit que sur la zone affectée.

4.1 - PROGRAMMES DE FONCTIONNEMENT

Le chronothermostat CH180RFWIFI permet différents modes de fonctionnement, appelés programmes.



[MAN]

- PROGRAMME MANUEL

L'appareil règle la température ambiante à l'aide d'une température fixe, spécifiée tour à tour, pour une durée illimitée, jusqu'à ce qu'un autre programme soit sélectionné.



[AUTO]

- PROGRAMME HEBDOMADAIRE

L'appareil gère les températures réglées selon les programmes horaires du profil hebdomadaire. Niveaux de température réglables : tC, tE, tA/OFF (toutes les demi-heures).

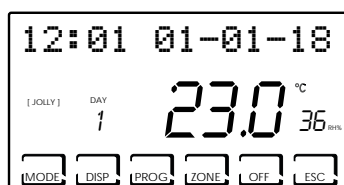

[JOLLY]

- PROGRAMME TEMPORAIRE

L'appareil gère le système à l'aide d'une température qui peut être réglée sur une période de temps variable (vous réglez l'heure et le jour jusqu'où vous voulez garder le réglage de la température).

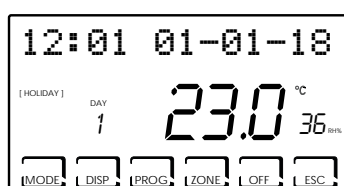

[HOLIDAY]

- PROGRAMME DES JOURS FÉRIÉS

L'appareil gère le système grâce à un profil journalier supplémentaire (dans le cas où l'utilisateur reste à la maison un jour férié). Les niveaux de température peuvent être réglés : tC, tE, tA, OFF (toutes les demi-heures).



■ SYSTÈME ARRÊTÉ ou PROGRAMME ANTI-GEL

Appuyez sur la touche OFF pour éteindre le système. En mode HIVER, il maintient la température anti-gel pendant l'hiver.

Si vous appuyez à nouveau sur la touche OFF en mode SYSTÈME ÉTEINT, le mode de fonctionnement précédemment réglé est rétabli.

4.2 - SÉLECTION DU PROGRAMME DE FONCTIONNEMENT

Les programmes sont sélectionnés dans l'ordre cyclique.

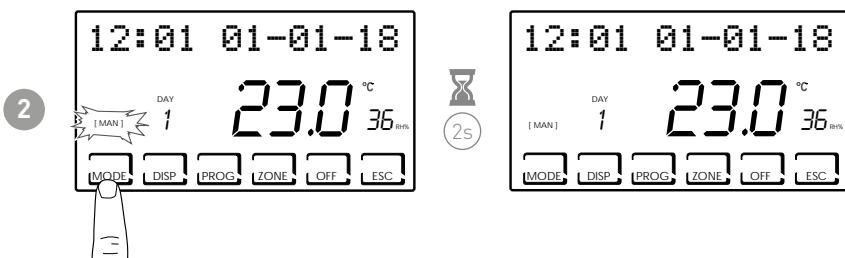
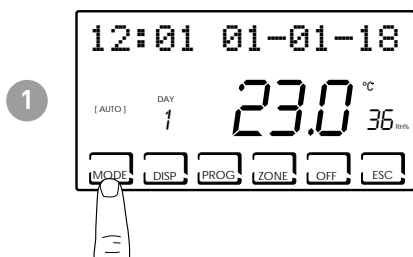

Remarque : Appuyez sur le bouton MODE pour sélectionner les différents modes de fonctionnement [MAN] - [AUTO] - [JOLLY] - [HOLIDAY] dans un ordre cyclique.

Si vous appuyez sur le bouton MODE à partir de l'écran d'accueil, toutes les zones passent dans le mode sélectionné.

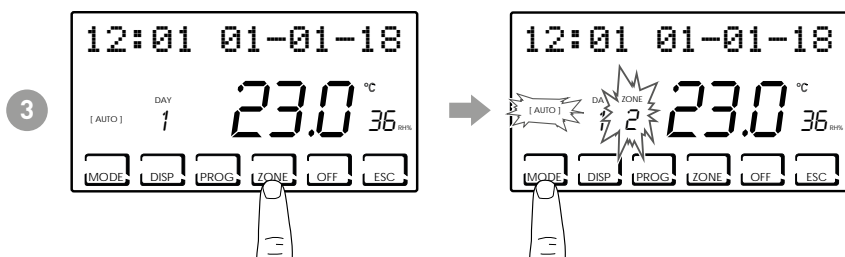

Remarque : Appuyez sur le bouton ZONE puis sur le bouton MODE pour définir le mode de fonctionnement de chaque zone associée.

Le nom du mode de fonctionnement est affiché entre crochets (par ex.[AUTO]).

[DISP] L'appui sur la touche DISP permet à l'utilisateur de visualiser certains des paramètres définis en fonction du programme de fonctionnement actif.

4.3 - RÉGLAGE DU PROGRAMME « AUTO »

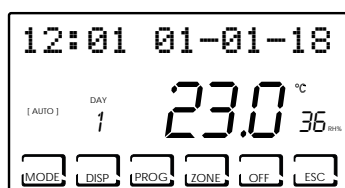

L'appareil gère les températures réglées selon les programmes horaires du profil hebdomadaire. Niveaux de température réglables : tC, tE, tA/OFF (toutes les demi-heures).

Le CH180RFWIFI a les profils hebdomadaires prédéfinis en hiver et en été, mais l'utilisateur peut les modifier. Voir par. 3.3, p. 10.

4.4 - RÉGLAGE GÉNÉRAL DU PROGRAMME « JOLLY »

L'appareil gère le système à l'aide d'une température qui peut être réglée sur une période de temps variable (vous réglez l'heure et le jour jusqu'où vous voulez garder le réglage de la température).

Dans l'écran principal, appuyez sur le bouton MODE jusqu'à ce que JOLLY apparaisse. L'écran JOLLY TOT apparaît. En appuyant sur la touche OK et en utilisant les flèches ◀▶ et ▲▼, vous pouvez régler l'heure (avec une résolution de 30 minutes) et le jour jusqu'où vous voulez conserver la température à régler.

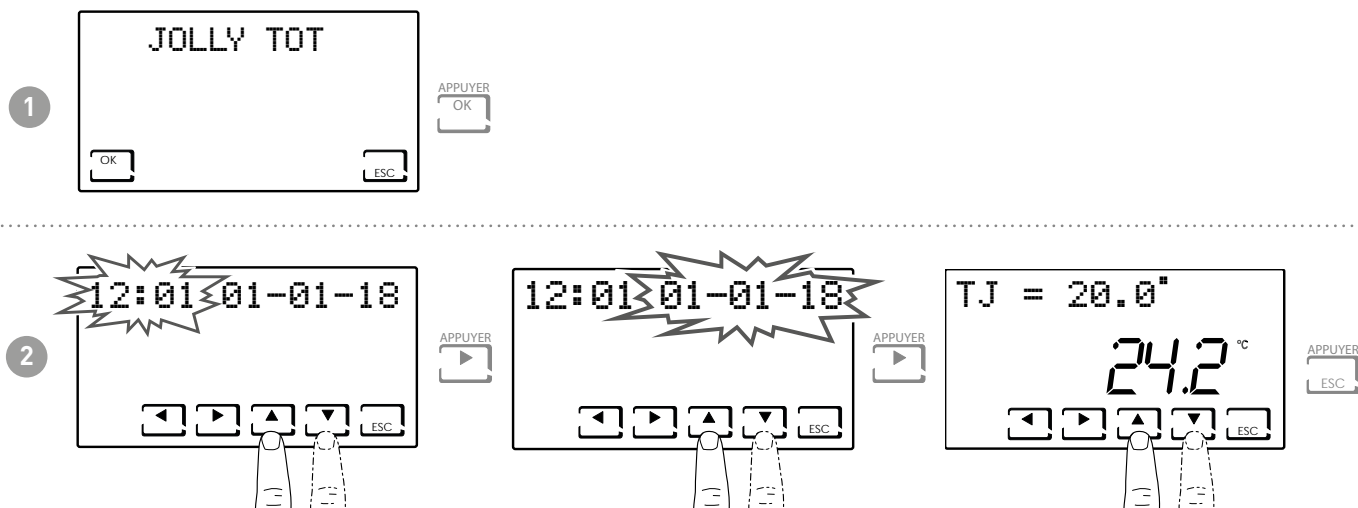

Réglez l'heure et la date jusqu'à laquelle vous souhaitez conserver la température choisie.

À la fin du mode JOLLY, le chronothermostat revient à l'état de fonctionnement précédemment réglé.

4.5 - PARAMÉTRAGE DU PROGRAMME « JOLLY » DE ZONE

Appuyez sur le bouton ZONE jusqu'à la zone souhaitée, puis appuyez sur le bouton MODE jusqu'à ce que JOLLY apparaisse. L'écran JOLLY apparaît.

En appuyant sur la touche OK et en utilisant les flèches ◀▶ et ▲▼ vous pouvez régler l'heure (avec une résolution de 30 minutes) et le jour jusqu'où vous voulez conserver la température à régler.

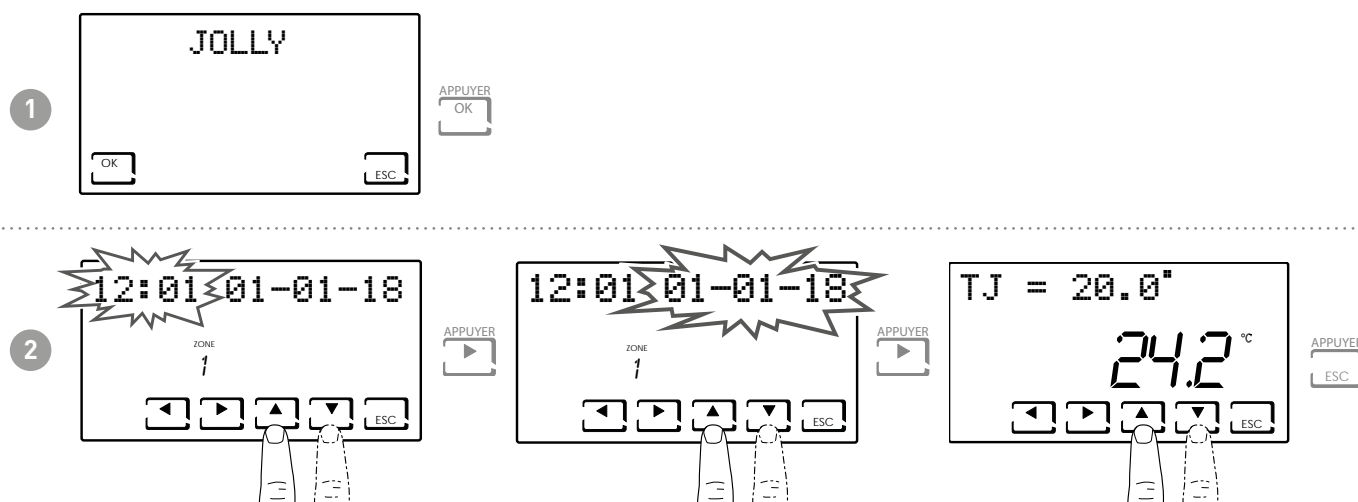

Réglez l'heure et la date jusqu'à laquelle vous souhaitez conserver la température choisie.

4.6 - RÉGLAGE DE TEMPÉRATURE DES PROGRAMMES « AUTO » et « VACANCES »

Si l'appareil est en mode AUTO ou VACANCES, il est possible de régler une valeur de température tCOMF (température de confort) et tECO (température d'économie d'énergie) entre 2° et 40°C.

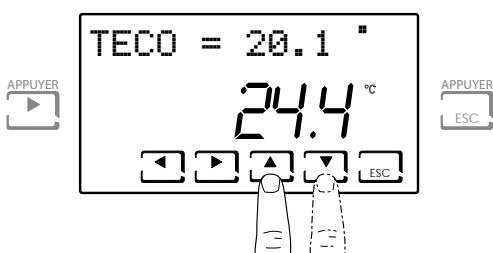
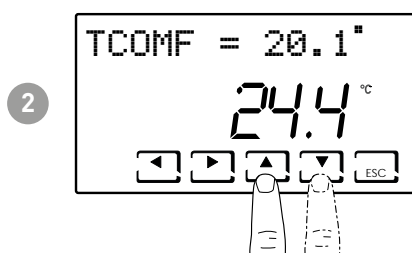
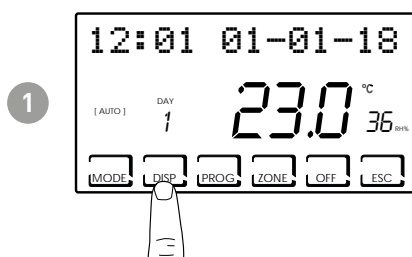

TCOMF > TECO (HIVER)

TCOMF < TECO (ÉTÉ)

Remarque : la même procédure s'applique à la zone unique.

4.7 - RÉGLAGE DE LA TEMPÉRATURE PROGRAMME « MANUEL » ET « JOLLY »

Si l'appareil est en mode MAN ou JOLLY, il est possible de régler une valeur de température TMAN et TJ entre 2° et 40°C.

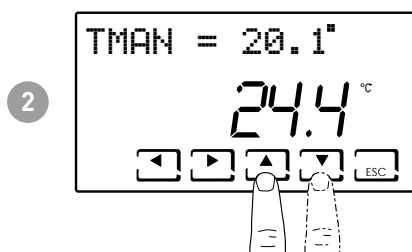
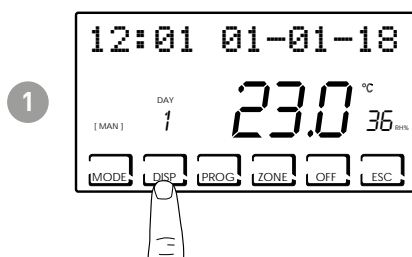

Remarque : la même procédure s'applique à la zone unique.

5 - AFFICHAGE DES PARAMÈTRES (DISP)

En appuyant sur la touche DISP, les paramètres les plus importants peuvent être affichés de manière cyclique.

5.2 - RÉGLER LE MODE DE TEMPÉRATURE

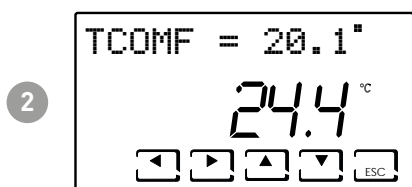
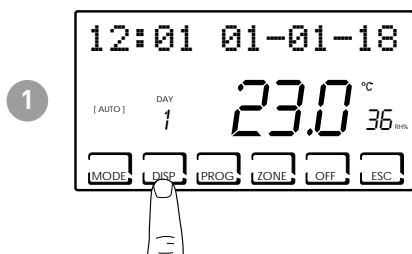

Remarque : selon le mode de fonctionnement actif, la température de consigne sera affichée et il sera possible de la modifier :

- TECO (Température économique)
- TCOMF (Température de confort)
- TA (Température de l'antigel)
- TMAN (Température manuelle)

5.1 - SAISON

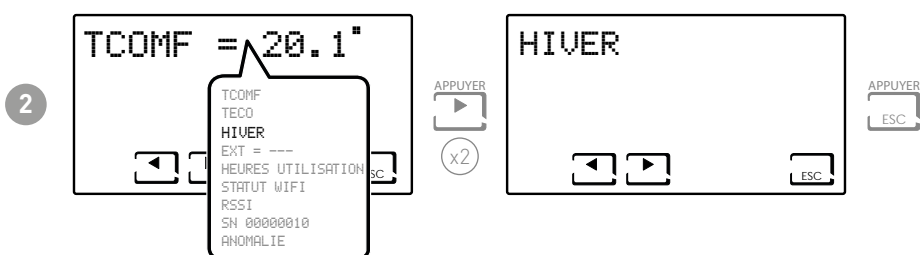
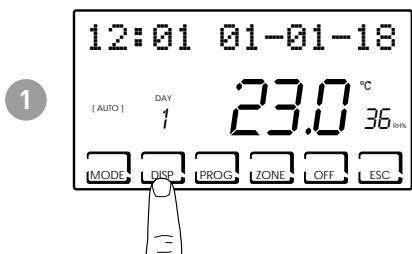

5.3 - SONDÉ EXTERNE

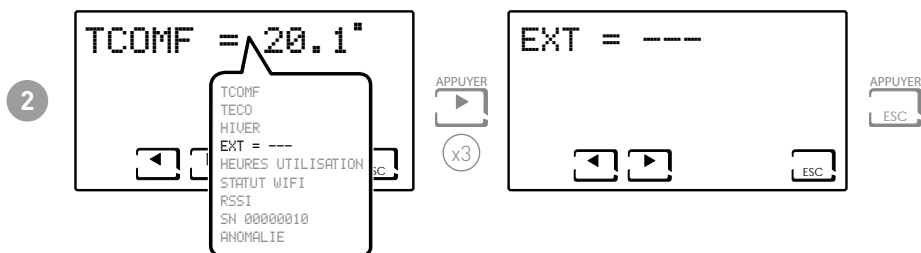
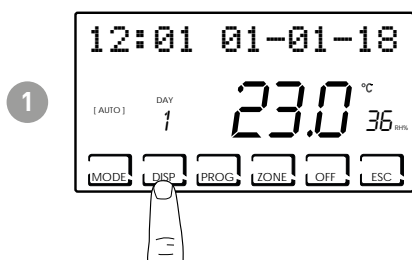

Remarque : s'il n'y a pas de sonde externe, « --- » s'affiche.

5.4 - DEW POINT

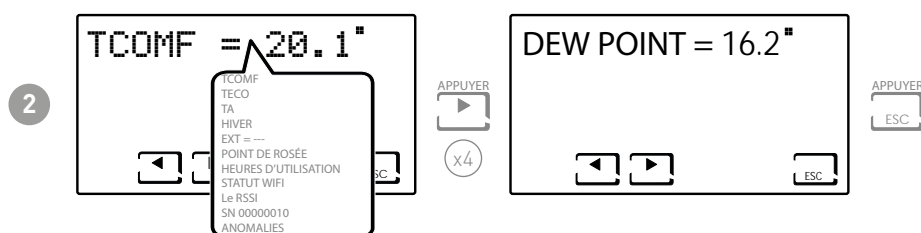
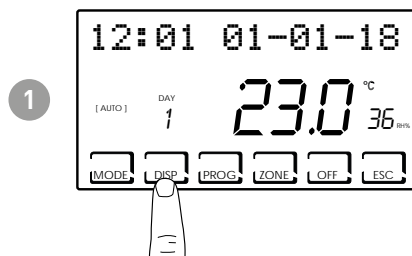

5.5 - HEURES D'UTILISATION

Le chronothermostat enregistre la consommation totale d'heures de chauffage et de refroidissement.

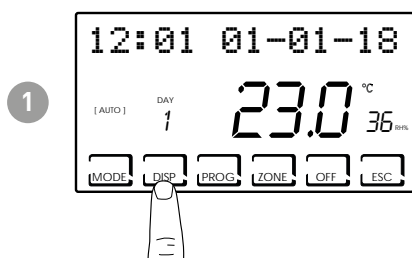

Remarque : vous pouvez consulter les statistiques d'utilisation pour

- JOUR PRÉCÉDENT = nombre total d'heures de fonctionnement de la journée précédente
- MOIS EN COURS = nombre total d'heures de fonctionnement du mois en cours
- MOIS PRÉCÉDENT = nombre total d'heures de fonctionnement du mois précédent
- ANNÉE EN COURS = nombre total d'heures de fonctionnement de l'année en cours
- TMAX = température ambiante maximale mesurée le jour précédent
- TMIN = température ambiante minimale mesurée le jour précédent
- RESET

En appuyant sur OK dans les écrans MOIS EN COURS, MOIS PRÉCÉDENT et ANNÉE EN COURS on affiche un graphique avec les détails de l'utilisation (voir ci-dessous).

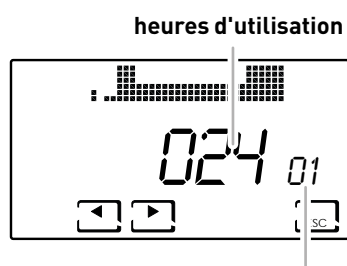

**visualiser le jour ou
le mois ou l'année**

En appuyant sur ◀ ou ▶ il est possible de déplacer et afficher le jour du mois (ou le mois, ou l'année selon la page affichée) et les heures d'utilisation.

5.6 - STATUT WIFI

Permet d'afficher la qualité du signal WiFi.

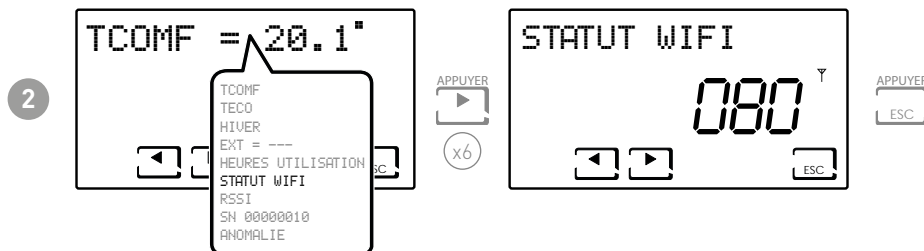
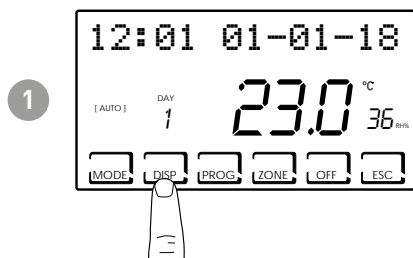

| >90 | 50 ÷ 90 | 30 ÷ 50 | <30 |
|------------------|------------|---------------|--------------------|
| Signal EXCELLENT | Signal BON | Signal FAIBLE | Signal TRÈS FAIBLE |
| | | | |

Exemple :

STATUT WIFI = 80
= Bon signal

Si l'icône est :

- ALLUMÉE FIXE = état OK
- ALLUMÉE CLIGNOTANT = l'appareil ne trouve pas le serveur
- ÉTEINTE = l'appareil n'est pas connecté au routeur (sur l'écran OFF s'affiche).

5.8 - RSSI

Permet d'afficher la qualité du signal reçu des appareils connectés directement au chronothermostat.

1

2

type de dispositif associé :

- THERMOSTAT = CH120RF
- ATT-01 = O60RF, CH175 et numéro d'identification de zone
- NO DEVICE = pas d'appareil

compteur des appareils affiché

zone valeur RSSI

5.7 - NUMÉRO DE SÉRIE

Affiche le numéro de série de l'appareil.

1

2

Remarque : ce numéro identifie l'appareil et est utilisé pour l'activation WiFi via l'application « Intelliclima+ ».

5.9 - ANOMALIES

Permet de visualiser la présence d'anomalies sur le chronothermostat.

Si l'icône  clignotante est présente sur l'écran, cela signifie qu'il y a une anomalie dans l'un des dispositifs composant le système multi-zone.

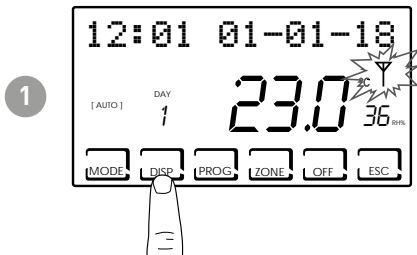

| ERREUR | DISPOSITIF | ANOMALIE | ACTION |
|-----------------|------------|---------------------------------|--|
| 020 | O60RF | Erreur de montage | Vérifiez que la tête est correctement montée sur la vanne ; si le problème persiste, contactez l'assistance technique. |
| 010 / 021 / 030 | O60RF | Erreur mécanique / électronique | Contactez le support technique. |
| 022 | O60RF | Erreur de lecture température | Contactez le support technique. |
| 040 | O60RF | Batterie déchargée | Remplacez les piles. |
| 001 | CH120RF | Batterie déchargée | Remplacez les piles. |
| 006 | CH120RF | Absence de communication radio | Remplacez les piles, si le problème persiste contactez le support technique. |
| 050 | O60RF | Absence de communication radio | Remplacez les piles, si le problème persiste contactez le support technique. |
| 050 | CH175 | Absence de communication radio | Vérifiez l'alimentation secteur, si le problème persiste, contactez le support technique. |

6 - VERROUILLAGE POUR LE NETTOYAGE DE L'ÉCRAN (ESC)

Appuyez sur la touche ESC pendant 5 secondes. L'écran affiche le mot VERROUILLÉ pendant 30 secondes.

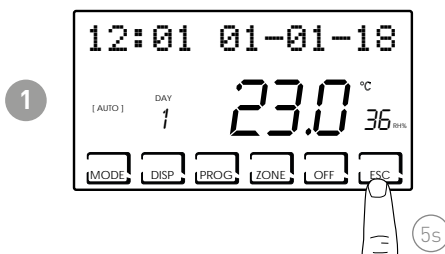

7 - FONCTIONS AVANCÉES (PROG)

Pour accéder à la PROGRAMMATION AVANCÉE, appuyez sur le bouton PROG et maintenez-le enfoncé pendant quelques secondes.

7.1 - DÉLAI D'ÉCLAIRAGE DE L'ÉCRAN

Permet de régler le rétroéclairage de l'écran (avec lumière blanche) avec une durée programmable entre 5 et 30 secondes (par défaut = 5s).

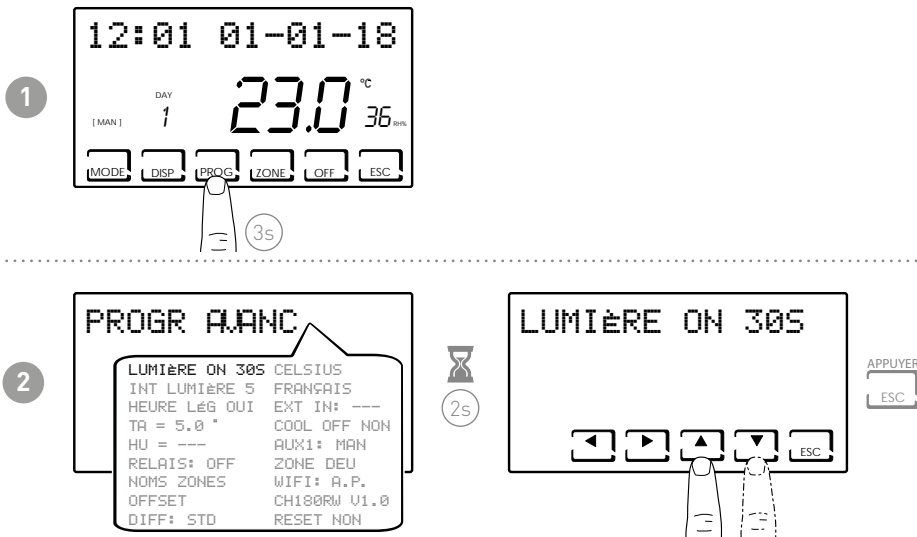

7.2 - INTENSITÉ D'ÉCLAIRAGE DE L'ÉCRAN

Permet de modifier l'intensité lumineuse de l'écran, sur 10 niveaux + 0 Éteint (par défaut = 5s).

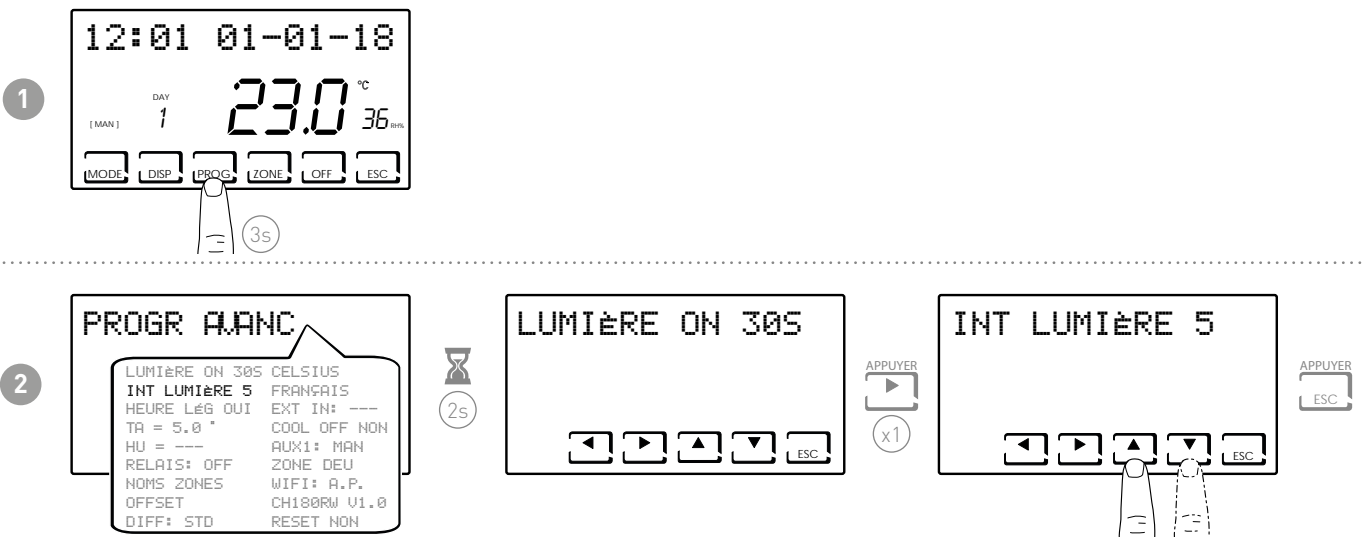

7.3 - HEURE D'ÉTÉ / D'HIVER

Sélectionnez l'heure d'été automatique, applicable dans les pays européens et d'autres pays. Cette prédisposition permet d'avoir une mise à jour automatique de l'heure au moment du changement d'heure (mars et octobre) (par défaut = OUI).

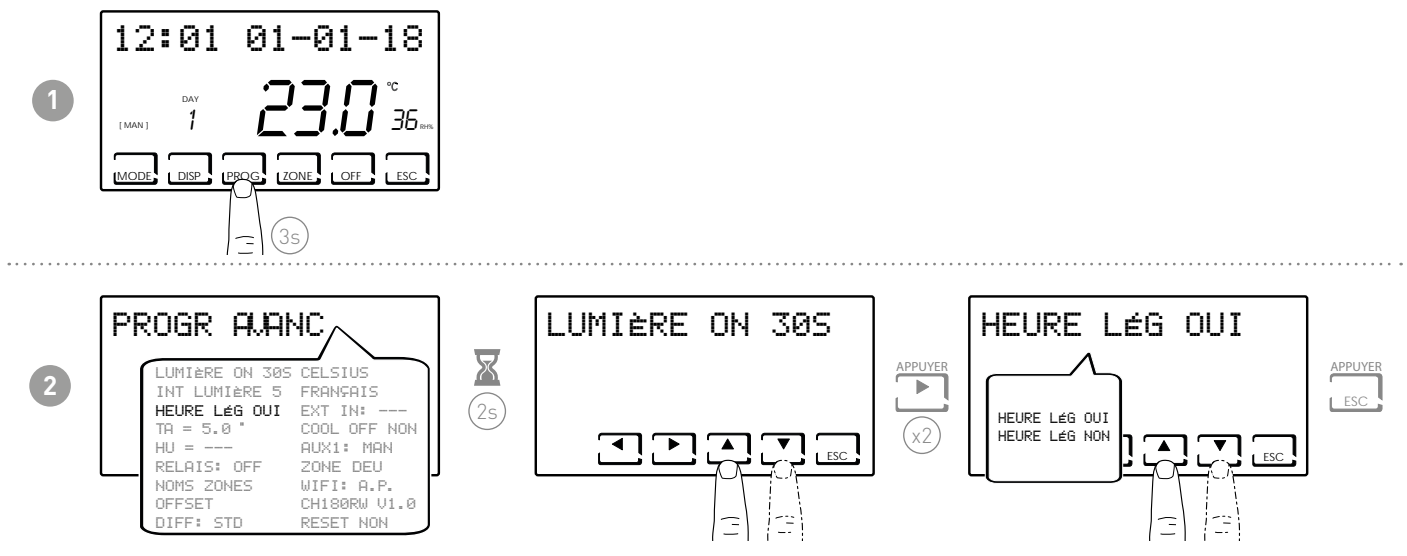

7.4 - TEMPÉRATURE ANTIGEL

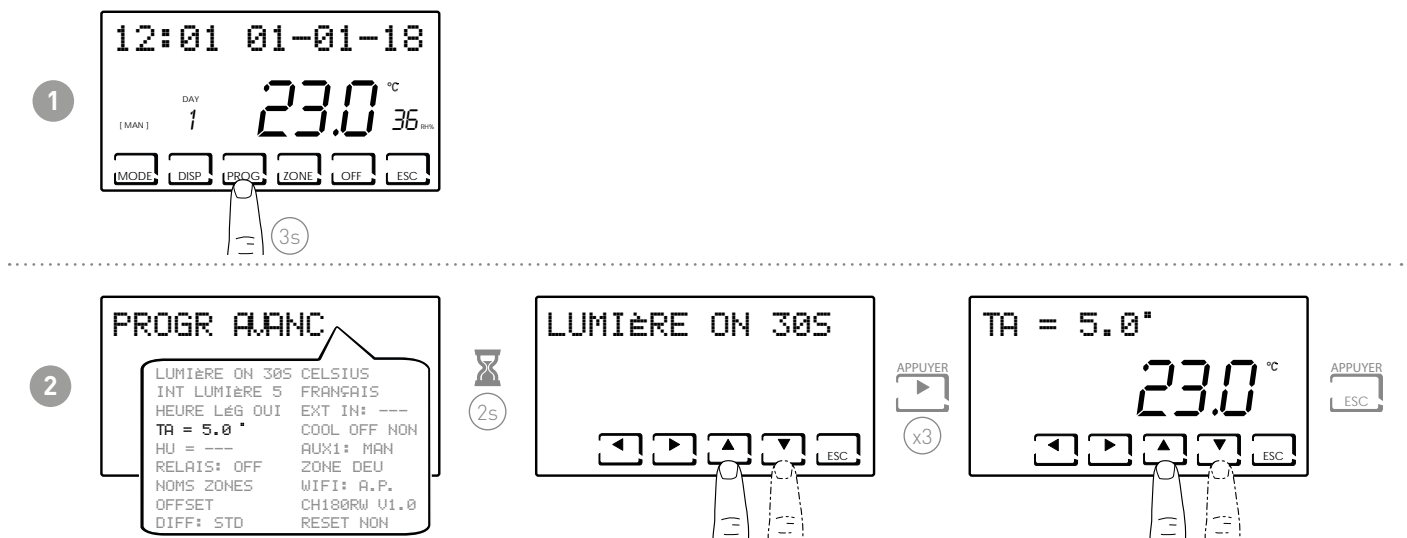

Remarque :

- la tA réglable se situe entre 2,0 et 7,0°C, ou OFF (par défaut = 5,0°C)
- En ÉTÉ la fonction ne peut pas être activée

7.5 - HUMIDITÉ RELATIVE

Ce paramètre permet de régler la valeur d'humidité relative au-dessus de laquelle mettre en marche un déshumidificateur.

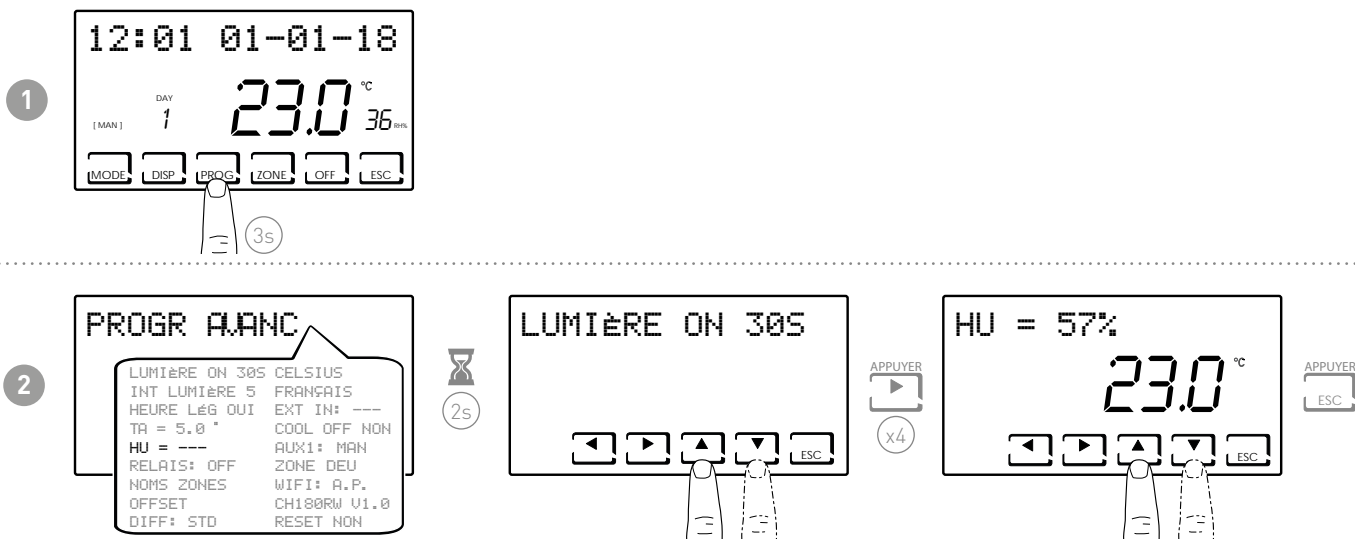

Remarque : la valeur de consigne réglable est comprise entre 30 et 70 % ou « --- » n'est pas présente (par défaut = ---).
En HIVER, la fonction ne peut pas être activée.

7.6 - RELAIS

Ce paramètre permet de régler le relais interne du chronothermostat pour différentes utilisations. Les fonctions disponibles sont :

- OFF = toujours éteint parce qu'il n'est pas utilisé ;
- INT.Z.B = activation d'un dispositif d'intégration en zone B uniquement;
- INT.Z.A = activation d'un dispositif d'intégration en zone A uniquement;
- INT.Z. = activation d'un dispositif d'intégration en zone 1 uniquement;
- DEU.Z. = activation d'un déshumidificateur uniquement en zone 1 ;
- RAF.Z = activation d'un appareil de refroidissement uniquement en zone 1 ;
- RIS.Z = activation d'un appareil de chauffage uniquement en zone 1 ;
- R.R.Z. = activation d'un appareil de chauffage et/ou de refroidissement uniquement en zone 1 ;
- INT.G = activation d'un dispositif d'intégration générale;
- DEU.G. = activation d'un appareil de déshumidification générale ;
- RAF.G. = activation d'une unité de refroidissement général ;
- RIS.G. = activation d'un appareil de chauffage général ;
- R.R.G. = activation d'un appareil de chauffage et/ou de refroidissement général ;

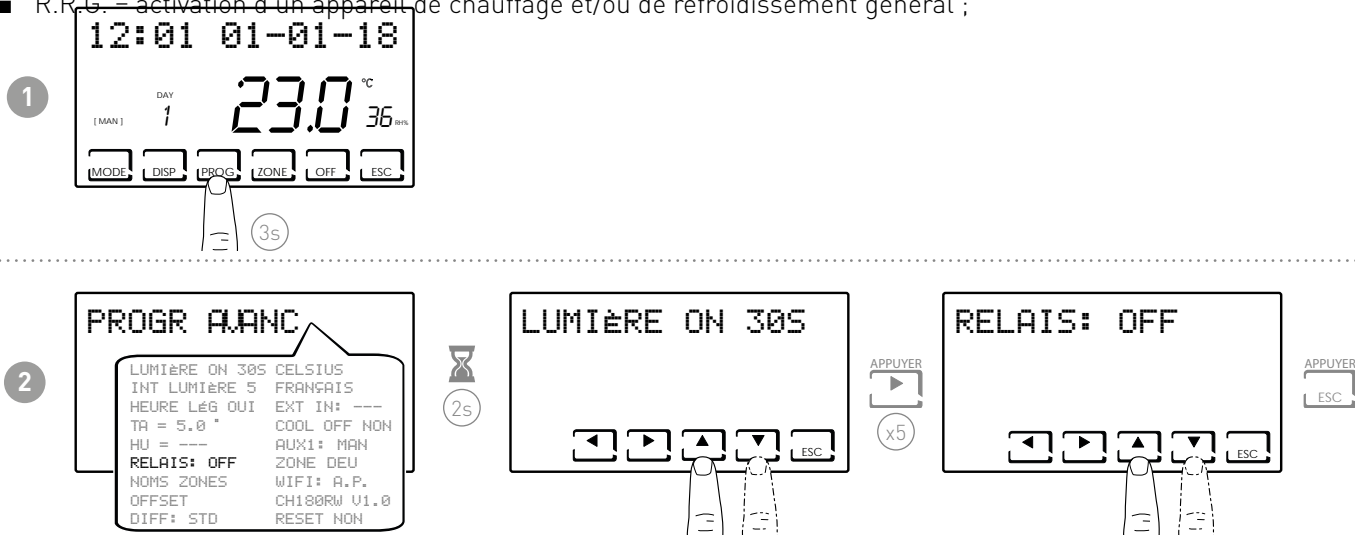

Remarque : la valeur par défaut est OFF.

7.7 - NOMS DES ZONES

Permet d'attribuer un nom à chaque zone de l'installation.

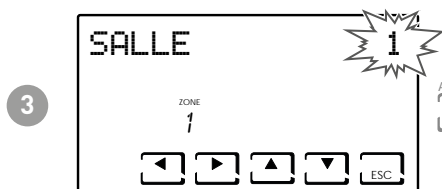
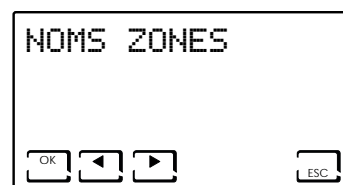
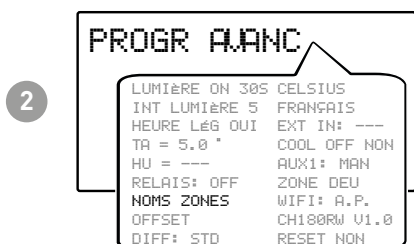
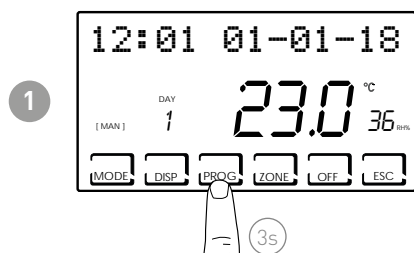

En appuyant sur ◀ ou ▶ vous pouvez choisir le nom de la zone.

En appuyant sur ▲ ou ▼ vous pouvez attribuer un numéro au nom de la zone sélectionnée.

Exemple : Zone 1 = CHAMBRE 1

Les noms des zones varient entre :

- Chambre à coucher
- Chambre d'enfant
- Salle de séjour
- Cuisine
- Salle de bains
- Entrée
- Couloir
- Grenier
- Taverne
- Rangement
- Invités
- Couloir
- Cave
- Garage
- Blanchisserie
- Chaudière
- Jour
- Nuit
- Étage
- Zone

7.8 - OFFSET

Permet de modifier la température mesurée par le CH180RFWIFI et par les têtes O60RF qui servent de zone. En raison d'une installation murale incorrecte ou du montage des têtes sur des radiateurs placés dans des positions non optimales (derrière des murs, des rideaux ou dans des niches), les capteurs pourraient ne pas indiquer la température correcte perçue par les dispositifs. Cette fonction corrige la température mesurée par rapport à la zone sélectionnée de $\pm 5,0\text{ }^{\circ}\text{C}$ (par défaut = $0,0\text{ }^{\circ}\text{C}$).

1

2

3

7.9 - GESTION DIFFÉRENCIÉE

Permet de gérer la différence de température entre l'état OFF et ON.

1

2

Remarque : la valeur différentielle réglable est comprise entre 0,3 et 5,0, ou standard STD (par défaut = STD).

7.10 - OPTIMISATION

Cette fonction optimise la consommation énergétique du système de chauffage et/ou de refroidissement en agissant sur ses horaires de mise en marche et d'arrêt. Selon le type de système installé et le différentiel réglé, la température de consigne requise peut être atteinte, minimisant ainsi la consommation d'énergie.

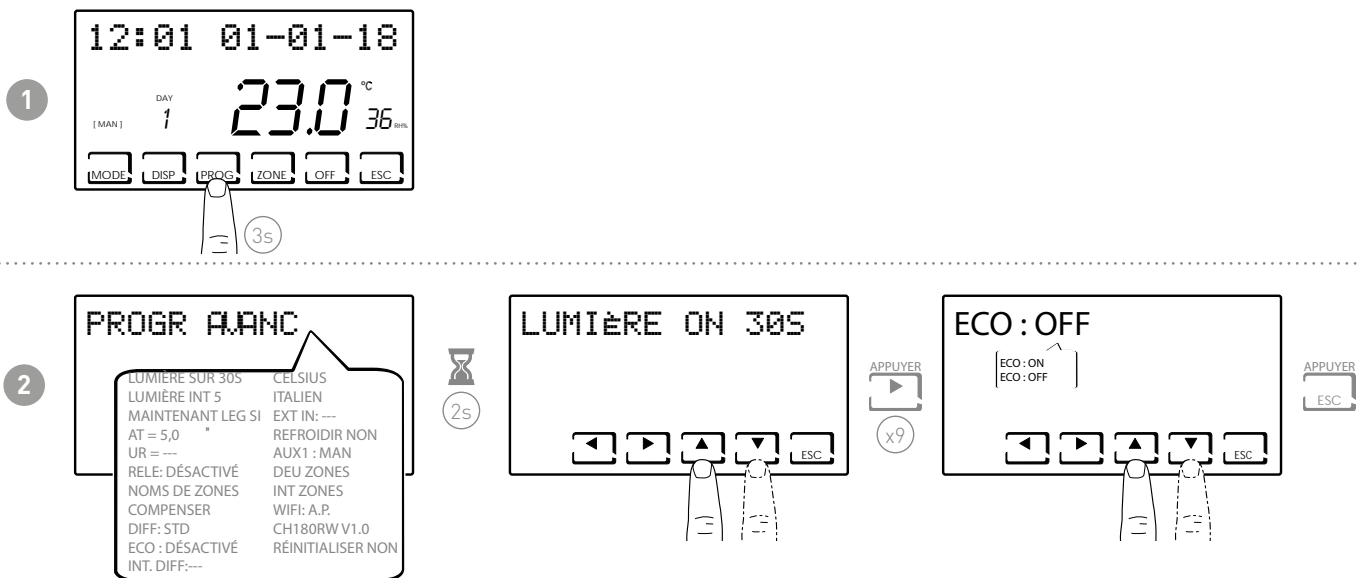

7.11 - L'INTÉGRATION

Cette fonction intègre le chauffage/refroidissement du système principal avec la VMC de Fantini Cosmi (modèles ASPIRCOMFORT PROxx), pour atteindre plus rapidement la consigne de température souhaitée.

Pour plus d'informations, lire le manuel CH193VMC pour les machines ASPIRCOMFORT PROxx. Lorsque l'intégration est en cours sur le CH180RFWIFI le symbole de l'unité de mesure utilisée "°C" ou "°F" clignote.

Réglez AUX1 (page 35) pour le relais d'activation.

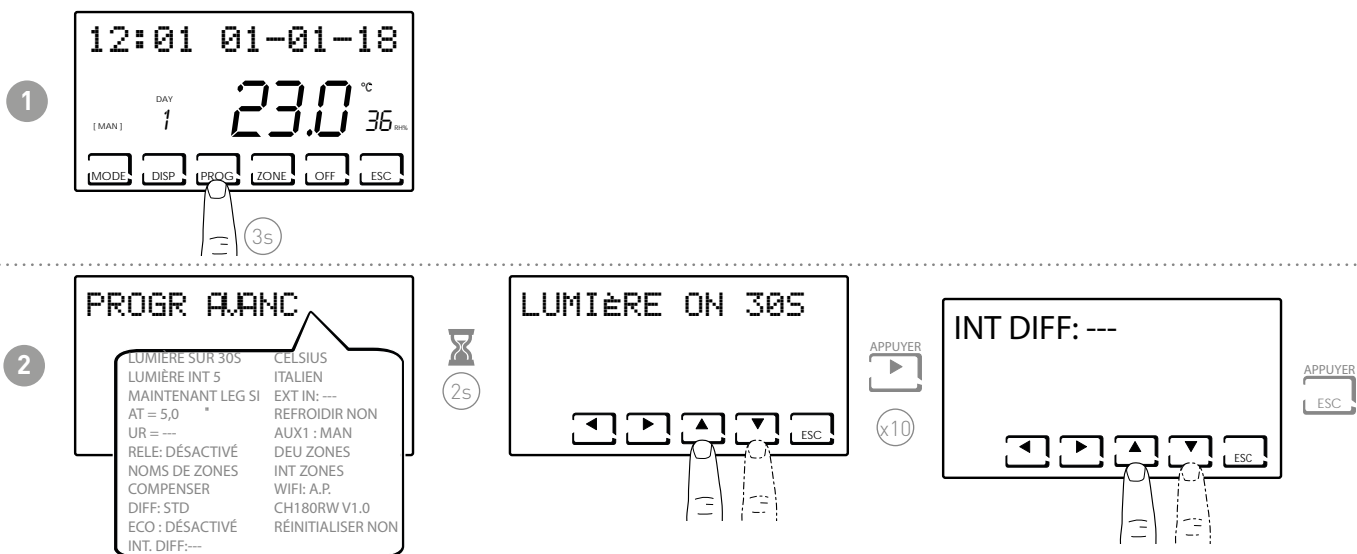

Remarque : la valeur du différentiel d'intégration paramétrable est comprise entre 0,3 et 5,0, ou STD standard (par défaut = ---).

7.12 - CELSIUS / FAHRENHEIT

Permet de choisir l'échelle d'affichage de la température entre degrés Celsius et degrés Fahrenheit.

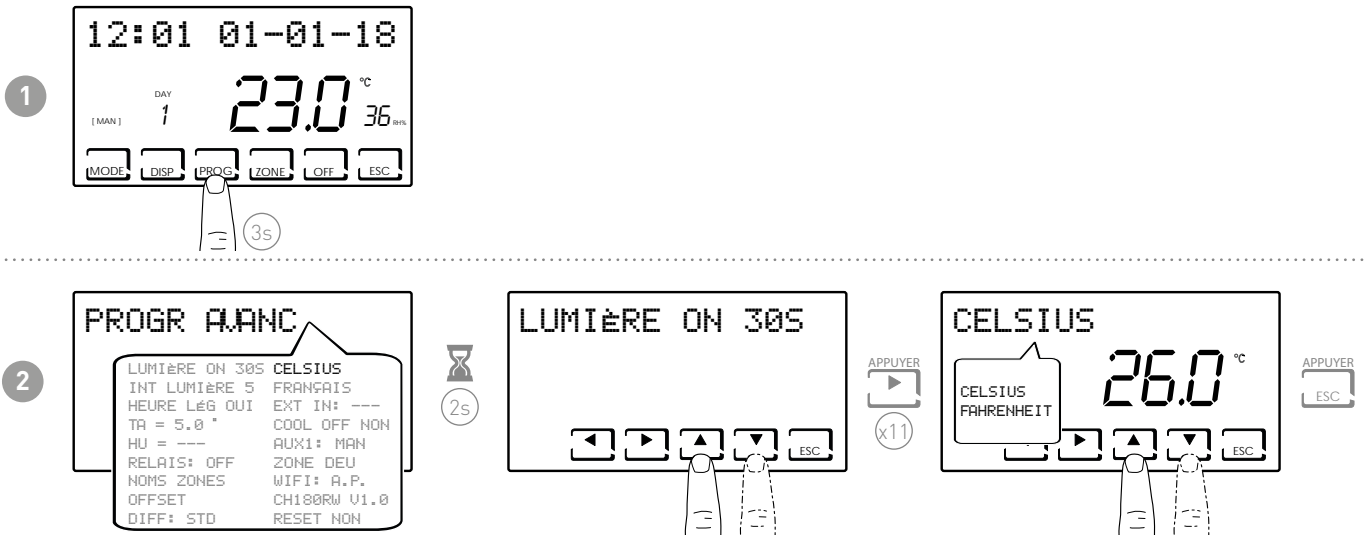

Remarque : Par défaut, il est réglé sur Celsius.

7.13 - CHOIX DE LA LANGUE

Permet de changer la langue utilisée pendant la programmation.

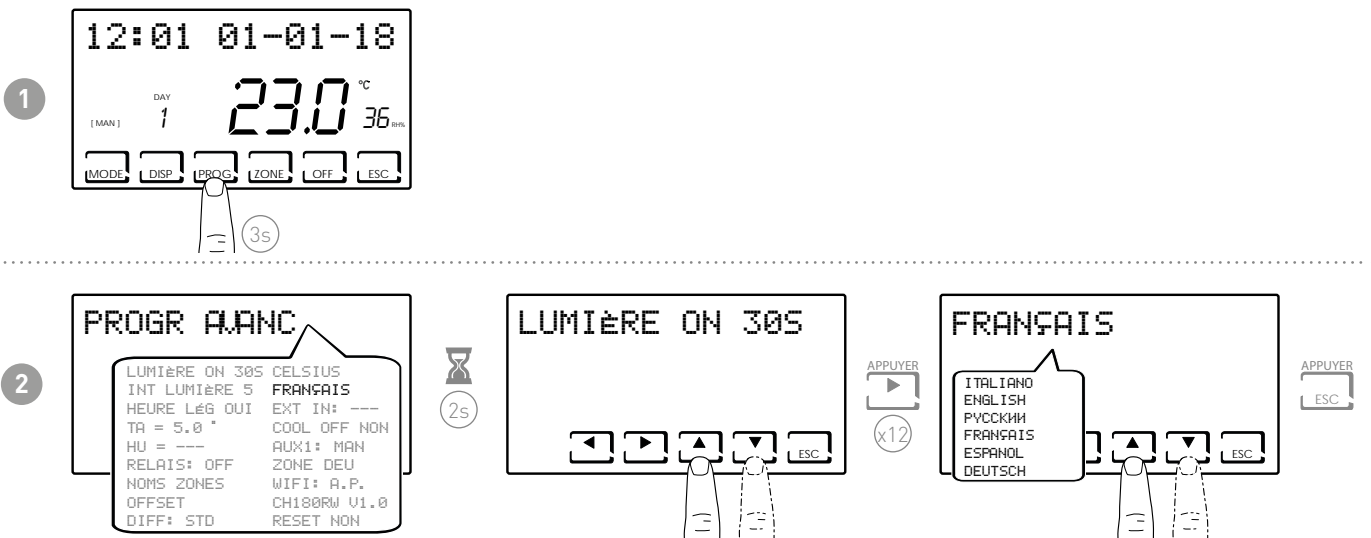

Remarque : l'italien est réglé par défaut.

7.14 - SONDE EXTERNE

Le CH180RFWIFI n'a pas d'entrée auxiliaire mais, dans un système multi-zone avec au moins un CH120RF, il peut gérer l'entrée auxiliaire du CH120RF, s'il est correctement configuré (voir « REGLAGE ANTICONDENSATION » et « SONDE EXTERNE » dans le manuel du CH120RF).

Remarque: dans un système à zones multiples, seul le CH120RF associé à la zone 2 peut être configuré avec une sonde externe définie comme sonde distante pour le CH180RFWIFI

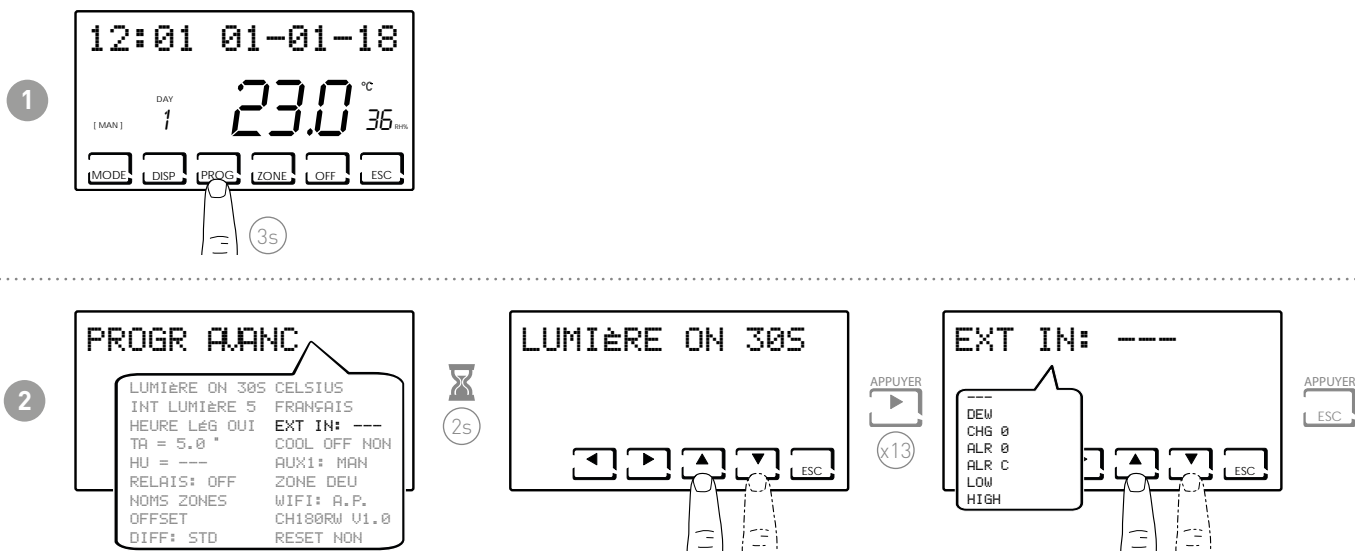

- --- = action désactivée

En raccordant au CH120RF une sonde de température EC18-EC19-EC20, les fonctions suivantes peuvent être utilisées :

- DEW = contrôle de la formation de condensation du système au sol en été par la gestion du point de rosée (il est nécessaire d'avoir une sonde au sol).

Remarque : lorsque la commande est active, le symbole  clignote sur l'afficheur de la zone concernée lorsqu'une zone arrête le système de refroidissement.

- LOW = alarme de dépassement de la température minimale de sécurité. Il s'agit d'un seuil de sécurité, actif uniquement pendant la saison d'ÉTÉ et qui conduit à la désactivation de l'installation. Pour activer, appuyez sur la touche OK et réglez le seuil minimum souhaité à l'aide des touches ▲ ou ▼
- HIGH = alarme pour dépassement de la température de sécurité maximale. Il s'agit d'un seuil de sécurité, actif uniquement pendant la saison d'HIVER et qui conduit à la désactivation de l'installation. Pour activer, appuyez sur la touche OK et réglez le seuil minimum souhaité à l'aide des touches ▲ ou ▼

En raccordant au CH120RF contact hors tension, les fonctions suivantes peuvent être utilisées :

- CHG 0 = commutation en mode ÉTÉ avec contact fermé et HIVER avec contact ouvert
- ALR 0 = affichage du message d'alarme lorsque le contact est ouvert
- ALR C = affichage du message d'alarme lorsque le contact est fermé

7.15 - COOL OFF

Permet de contrôler la formation de condensation dans le système au sol en ÉTÉ sans avoir de sonde au sol.

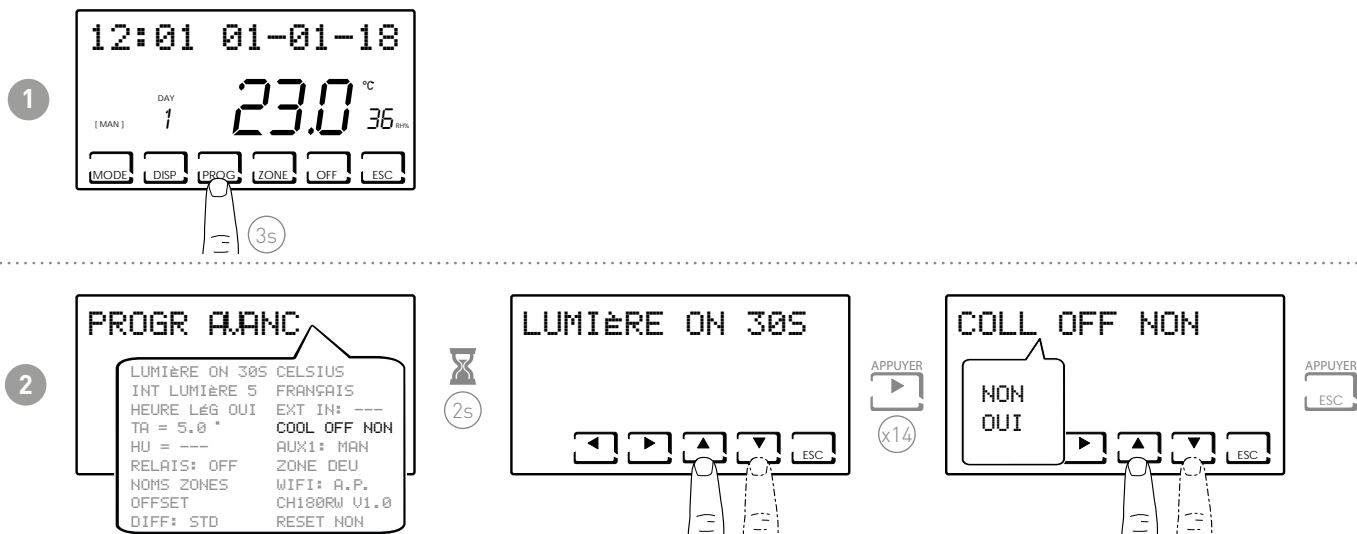

Si COOL OFF = OUI, la touche CH180RFWIFI commande l'arrêt du système de refroidissement lors de la mise en marche du déshumidificateur (un seuil de UR% doit être réglé et la fonction DEW désactivée).

Remarque : Lorsque la commande est active, quand une zone éteint le système de refroidissement, le symbole ❄️ clignote à l'écran dans la zone concernée.

7.16 - AUX1

Ce paramètre permet de faire fonctionner le relais du CH175 associé au chronothermostat de différentes manières. Les fonctions disponibles sont les suivantes :

- PROG = configure le profil horaire d'allumage/arrêt d'une application desservie (exemple : irrigation, éclairage jardin, etc.) pendant les 24 heures ;
- MAN = configure le relais2 en mode manuel/ ON-OFF, qui peut être activé localement par le PROG UTILISATEUR (voir paragraphe 3.4).

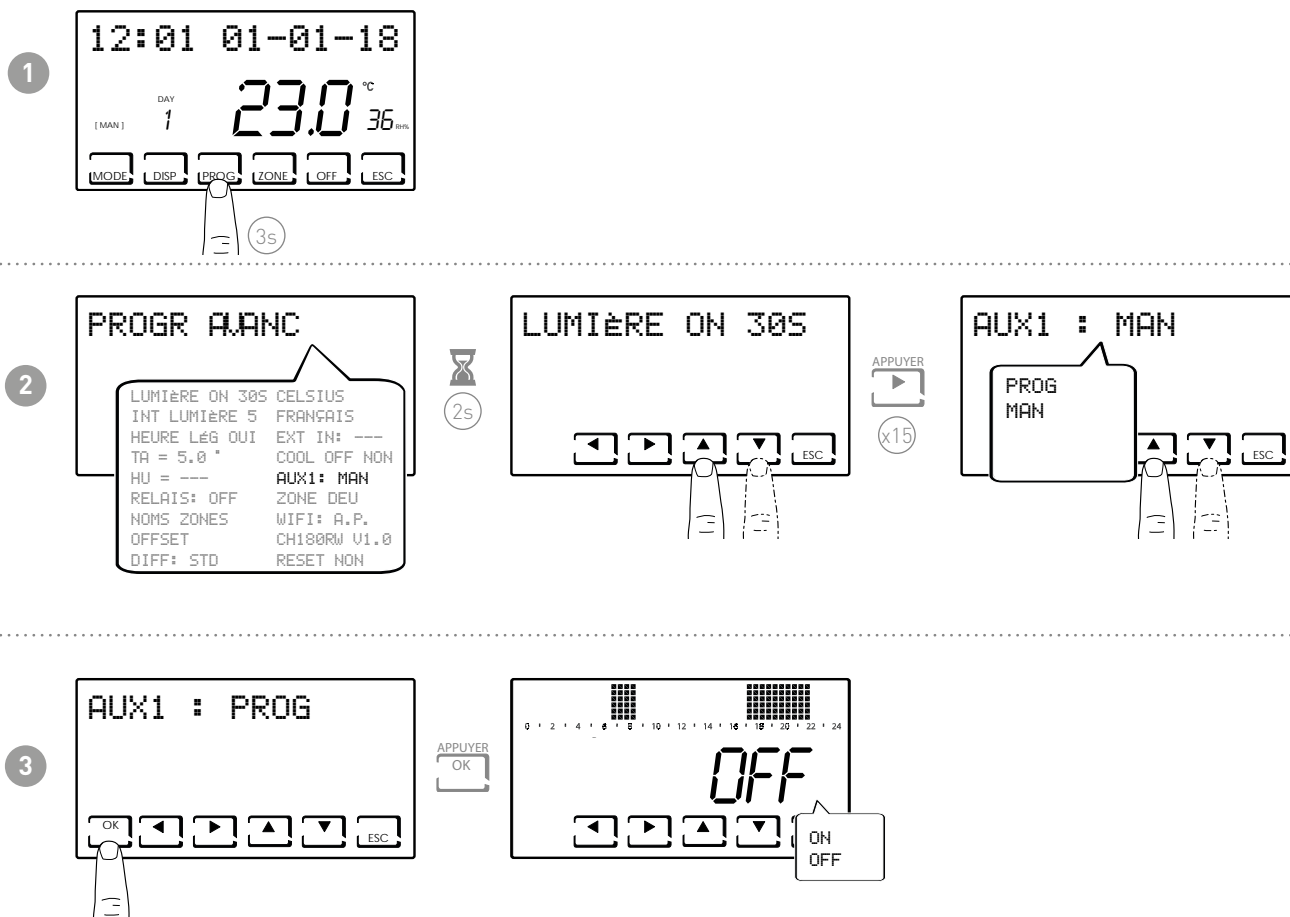

Appuyer sur ◀ ou ▶ permet de se déplacer dans les différentes plages horaires.

Utiliser les flèches vers ▲ ou ▼ pour allumer/éteindre le relais AUX1.

Remarque : le CH175 en mode AUX 1 ne peut être associé qu'au chronothermostat CH180RFWIFI et doit être configuré comme actionneur auxiliaire AUX 1.

7.17 - ZONE DEU

Permet d'associer des groupes de zones (formés par CH180RFWIFI et CH120RF) à un déshumidificateur/VMC connecté à un CH175. Les groupes peuvent être 2 :

- GROUPE DEU A ;
- GROUPE DEU B.

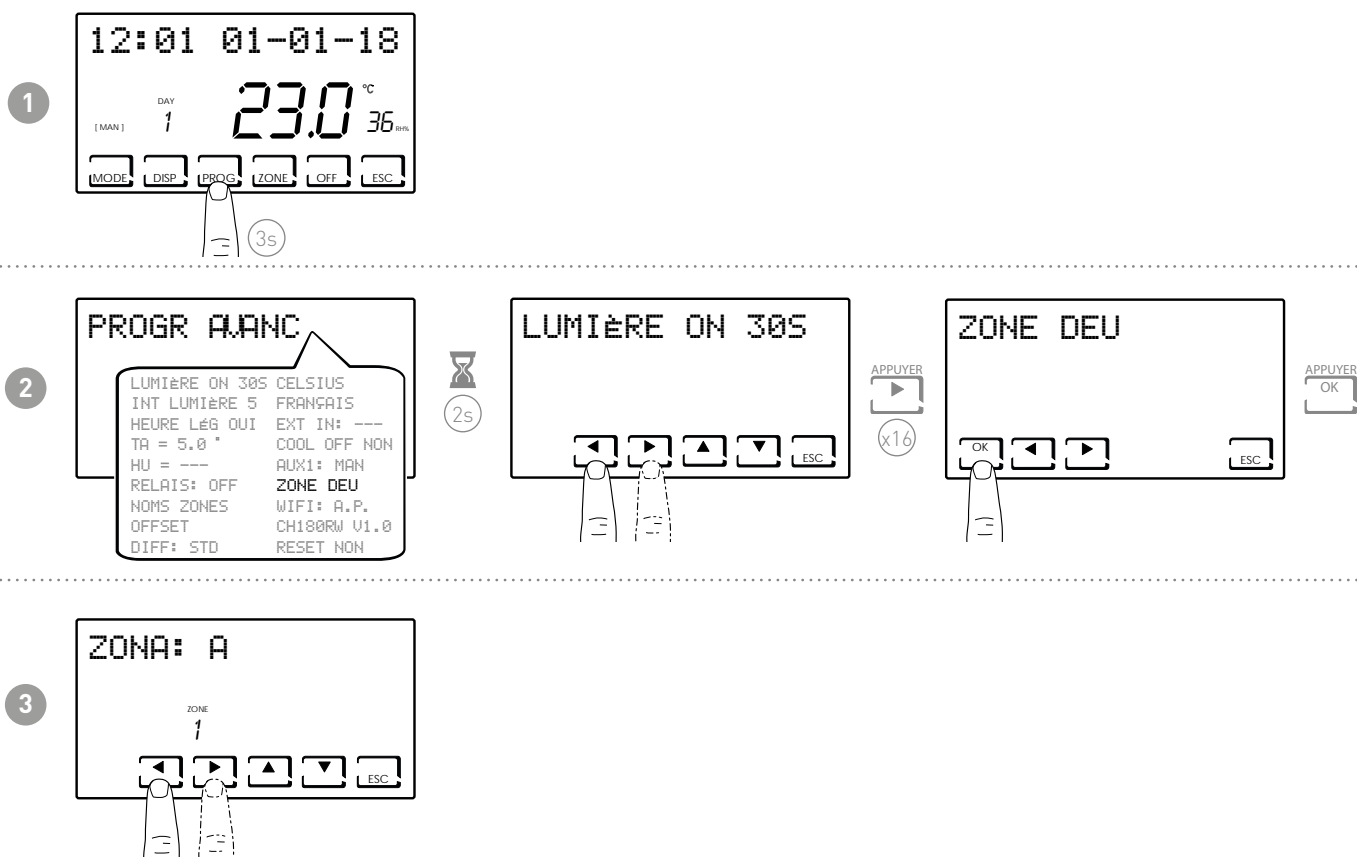

Les touches ◀ ou ▶ font défiler les zones présentes sur le CH180RFWIFI.

Les flèches ▲ ou ▼ associent le groupe DEU A, DEU B ou --- pour chaque zone affichée

Remarque : Seules les zones où sont présents le CH180RFWIFI et les CH120RF sont affichées.

Le CH175 en mode DEU ZONE A ou en DEU ZONE B ne peut être associé qu'au chronothermostat CH180RFWIFI et l'actionneur auxiliaire DEU ZONE A ou DEU ZONE B doit être configuré.

7.18 - ZONE INT

Il permet d'associer des groupes de zones (formés par CH180RFWIFI et CH120RF) à une VMC connectée à un CH175. Les groupes peuvent être 2

- INT GROUPE A;
- INT GROUPE B.

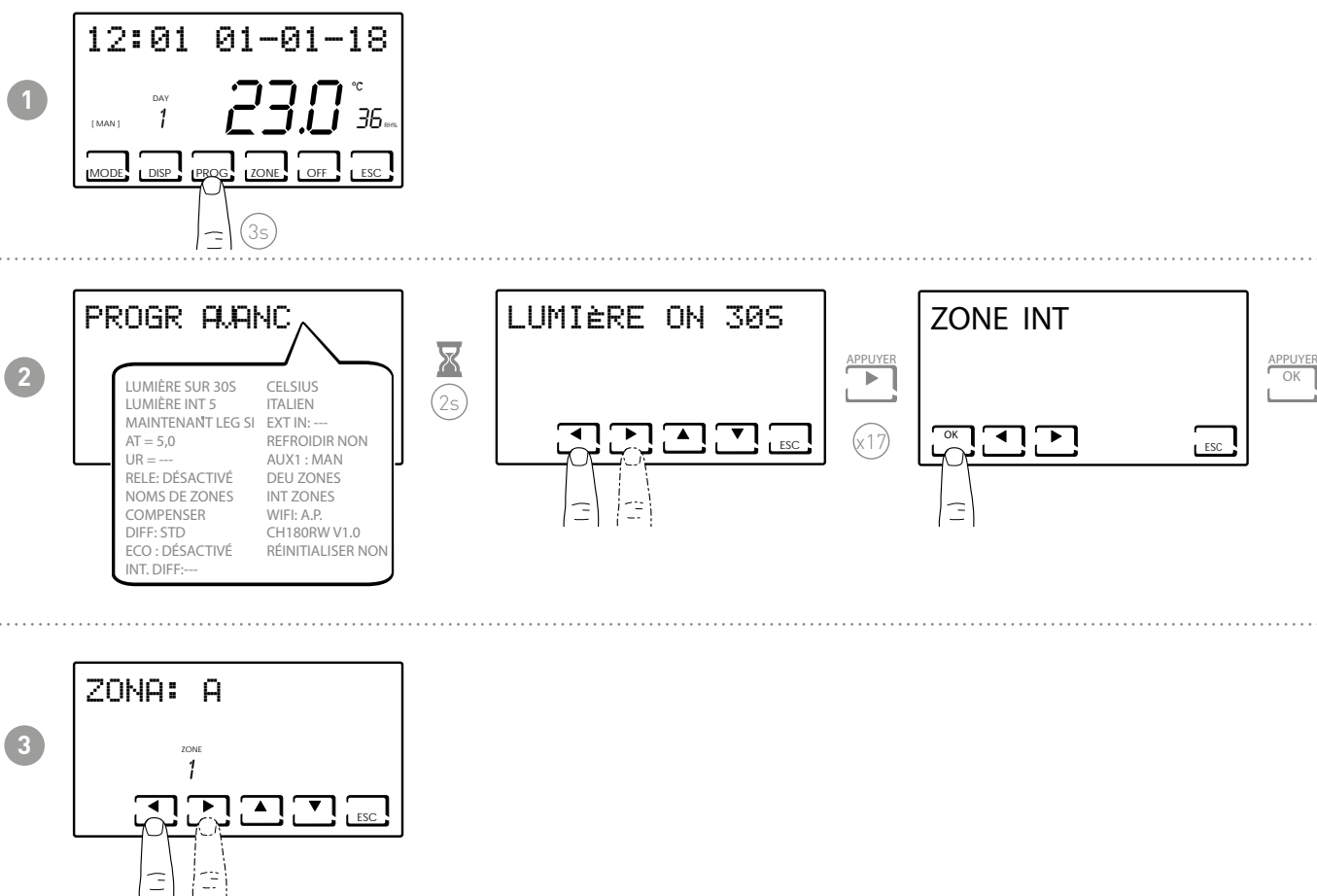

Les clés ◀ o ▶ les zones sur le défilement CH180RFWIFI.

Les flèches ▲ o ▼ ils associent le groupe INT A, INT B ou --- pour chaque zone affichée.

Remarque : Seules les zones avec CH180RFWIFI et CH120RF sont affichées.

CH175 en mode INT ZONE A ou INT ZONE B ne peut être associé qu'au chronothermostat CH180RFWIFI et l'actionneur auxiliaire INT ZONE A ou INT ZONE B doit être configuré.

7.19 - WIFI

Affiche l'état de la connexion WiFi de votre appareil.

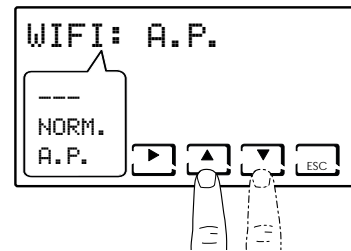
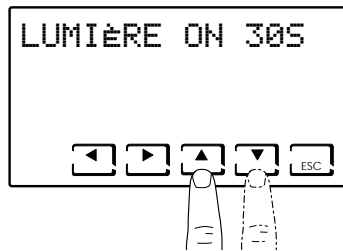
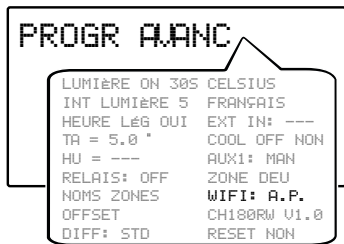
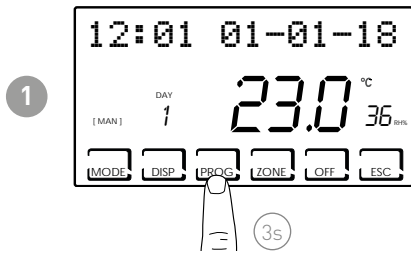

- --- = éteint
- NORM. = normal
- A.P. = point d'accès (vous permet de connecter votre smartphone)

7.20 - SLEEP

Il permet de configurer le système de chauffage complet en modalité «économie d'énergie »

Cette fonction est identifiée avec [OFF] même sur l'écran principal que dans toutes les zones.

REMARQUE: pour redémarrer le système, il est obligatoire de configurer une nouvelle modalité de fonctionnement UNIQUEMENT par l'écran principal ou par l'Intelliclima+ APP. Pour mettre le système à niveau, il peut être nécessaire d'attendre un temps maximum d'environ 8 heures.

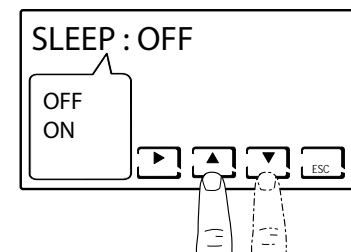
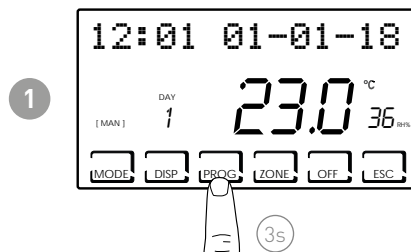

7.21 - INFORMATIONS

Affiche la version logicielle du chronothermostat.

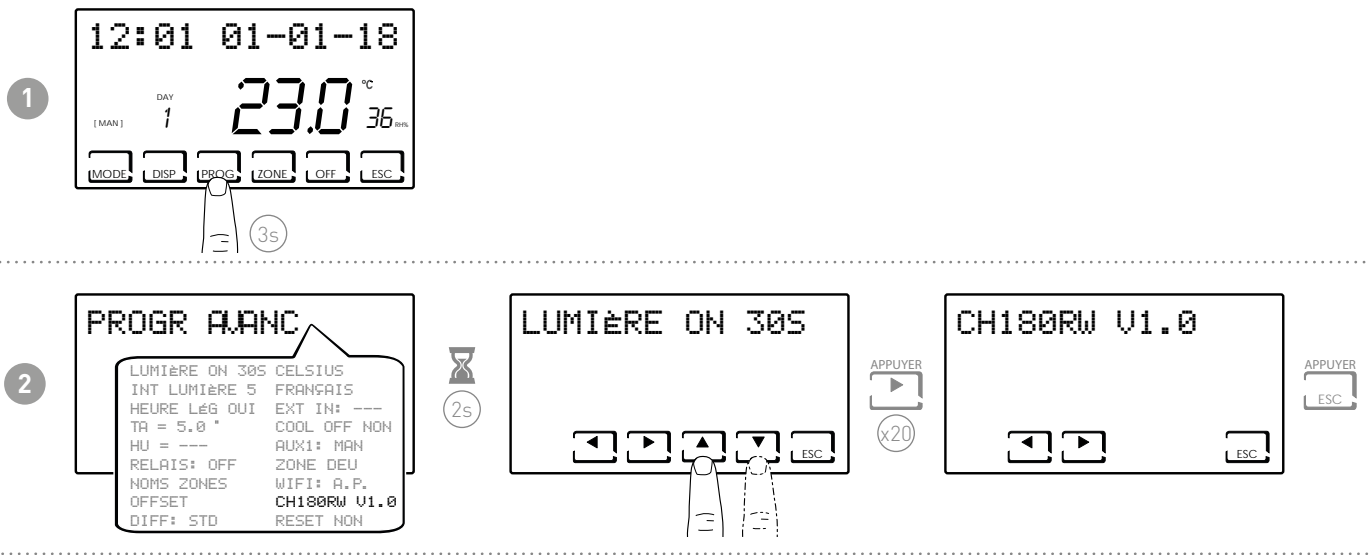

7.22 - RÉINITIALISATION DES PARAMÈTRES PAR DÉFAUT

Permet de régler tous les paramètres (sauf la date et l'heure) sur les réglages d'usine.

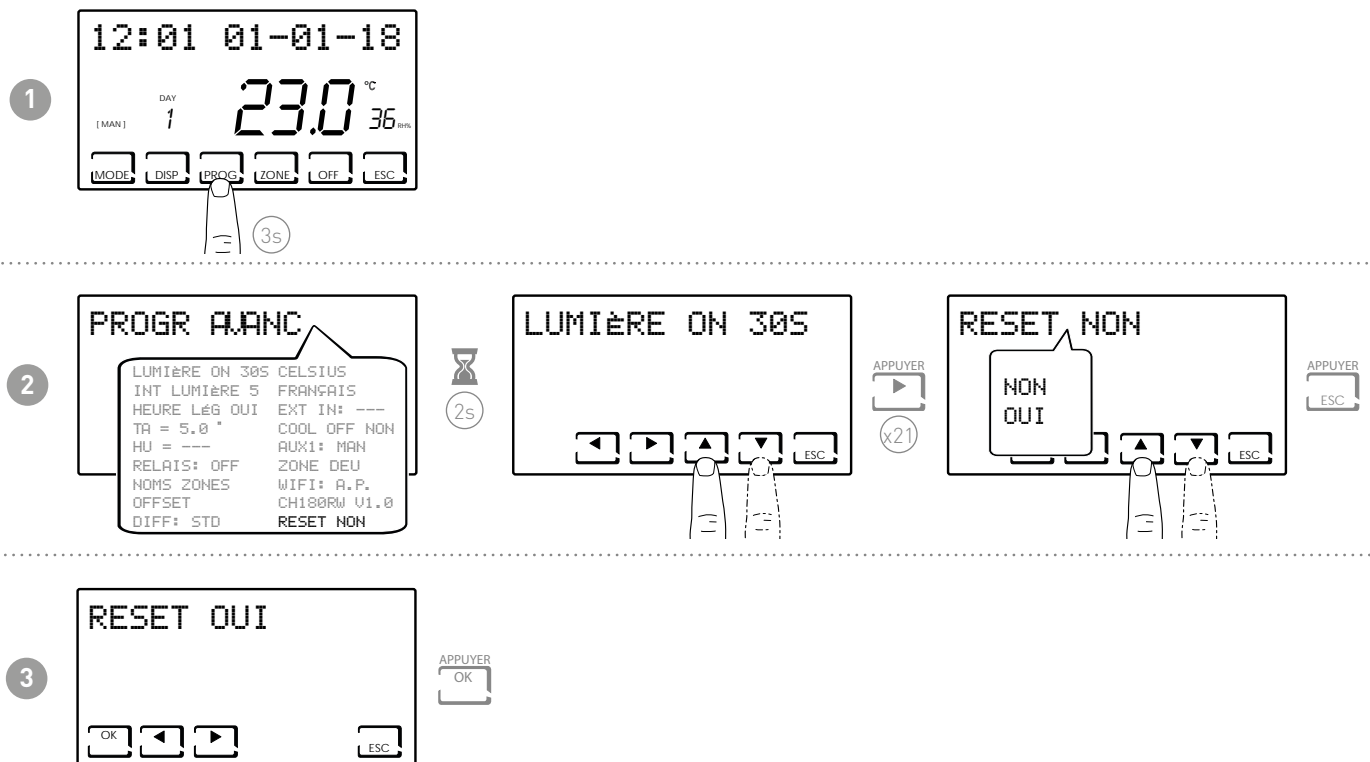

8 - PROGRAMMATION À DISTANCE VIA L'APPLICATION

Le signal WIFI présent dans le chronothermostat permet de commander l'appareil à distance via l'APP **IntelliClima+** disponible gratuitement sur Google Play Store et Apple App Store.



IntelliClima+



8.1 - ACTIVATION WIFI

La première fois que le chrono-thermostat est allumé, la connexion WiFi est coupée. Pour l'activer, entrez dans la PROGRAMMATION AVANCÉE et suivez les instructions.

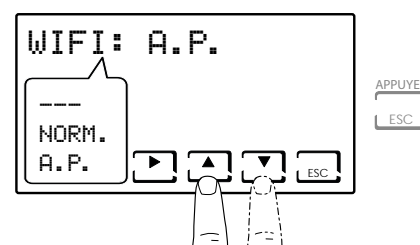
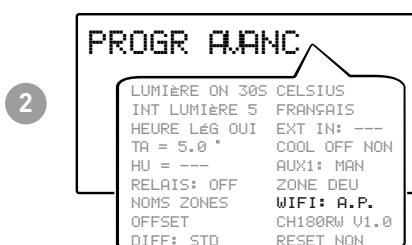
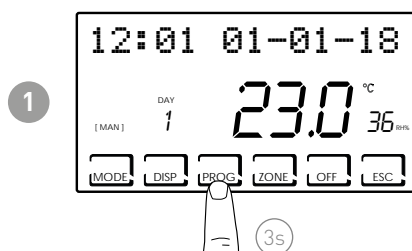

- --- = éteint
- NORM. = normal
- A.P. = point d'accès (vous permet de connecter votre smartphone)

Sélectionnez A.P. et appuyez sur ESC.

Lancez l'assistant d'installation sur l'APP comme décrit dans le paragraphe « PROCÉDURE D'INSTALLATION ».

8.2 - PROCÉDURE D'INSTALLATION

1



Installez l'APP et la première fois que vous l'activez, créez un compte en entrant votre nom d'utilisateur et votre mot de passe.

2



Créez une nouvelle maison en appuyant sur la touche **+**; entrez le nom désiré et appuyez sur **CONFIRMER**.

3



Ajoutez le chronothermostat en appuyant sur la touche **+** et sélectionnez CH180RFWIFI.

4



À la fin de la procédure, le nouveau chronothermostat est affiché à l'intérieur de la maison.

8.3 - PROBLÈMES DE CONNEXION

Si le routeur ne se connecte pas au serveur :

1. Vérifier que le mot de passe du routeur est correct en répétant les étapes des paragraphes 8.1 et 8.2 ;
2. Vérifier que le routeur prend en charge le standard 802.11 b/g/n ;
3. Contacter votre opérateur téléphonique du réseau internet et faire ouvrir le port 1080 à l'adresse IP du serveur : 92.48.107.8

9 - ÉLIMINATION



Le symbole de la poubelle barrée d'une croix indique que les produits doivent être collectés et éliminés séparément des ordures ménagères. Les batteries et accumulateurs intégrés peuvent être éliminés avec le produit. Ils seront séparés dans les centres de recyclage. Une barre noire indique que le produit a été mis sur le marché après le 13 août 2005. En participant au tri sélectif des produits et des piles, vous contribuez à l'élimination correcte de ces matériaux et évitez ainsi d'éventuelles conséquences négatives pour l'environnement et la santé humaine. Pour de plus amples informations sur les programmes de tri et de recyclage disponibles dans votre pays, veuillez contacter votre bureau local ou le point de vente où vous avez acheté le produit.

10 - CONDITIONS GÉNÉRALES DE GARANTIE

La garantie conventionnelle est de 24 mois, à compter de la date d'installation de l'équipement. La garantie couvre toutes les pièces de l'équipement, à l'exception de celles soumises à l'usure normal.

EAC CE

FR79898C - 04/2022



FANTINI COSMI S.p.A.
Via dell'Osio, 6 20049 Caleppio di Settala, Milan - ITALIE
Tél. +39 02 956821 | Fax +39 02 95307006 | info@fantinicosmi.it
www.fantinicosmi.it