

Fan

ECOCOMFORT 2.0 SMART

УСТРОЙСТВО ТОЧЕЧНОЙ ВЕНТИЛЯЦИИ
С РЕКУПЕРАЦИЕЙ ТЕПЛА
С УМНЫМИ ФУНКЦИЯМИ И ИСКУССТВЕННЫМ ИНТЕЛЛЕКТОМ



reddot winner 2021



ECOCOMFORT 2.0 SMART

Умная система
вентиляции, от которой
нельзя отказаться
#multicomfort.

Два фундаментальных принципа вытекают из самых последних технологических и нормативных разработок в области строительства: ограничение потребления энергии и улучшение качества внутренней среды и, следовательно, её температура, влажность и чистота.

Сегодня, с современными изоляционными материалами и системами нового поколения, здания нуждаются в постоянном обновлении воздуха, что заставляет нас часто открывать окна, рассеивая значительное количество тепловой энергии.

Практическое решение? Децентрализованные вентиляционные установки серии Aspiravelo Air Ecocomfort, предложенные брендом Aspira, Fantini Cosmi Industrie, специализирующимся на очистке воздуха, идеально подходят **для обеспечения правильного теплообмена в небольших помещениях**, без потери рекуперации тепла в любое время года, **даже в тех случаях где большие системы вентиляции невозможны или не требуются.**



КОНТРОЛЬ КАЧЕСТВА ВОЗДУХА

Точечная вентиляционная установка ECOSOMFORT 2.0 SMART также контролирует качество воздуха, чтобы обеспечить **благополучие и комфорт в Вашей повседневной жизни.**

КОНФИГУРАЦИЯ И УПРАВЛЕНИЕ ИЗ ПРИЛОЖЕНИЯ

ECOSOMFORT 2.0 SMART оснащен системой множественного подключения, которая интегрируется с приложением Intelliclima+, настоящим «концентратором», с помощью которого Вы также можете настраивать все программируемые термостаты Fantini Cosmi в доме, с точки зрения «интегрированного» умного дома.

КОМФОРТ БЕЗ ЗАБОТ

Датчики температуры, относительной влажности, яркости и летучих органических соединений позволяют устройству ECOSOMFORT 2.0 SMART **использовать наиболее подходящие режимы вентиляции в полной автономии** для обеспечения наилучшего экологического комфорта.

УСТАНОВКА ПРЕДНАЗНАЧЕНА ДЛЯ ОДНОЙ ИЛИ БОЛЬШЕ КОМНАТ

ECOSOMFORT 2.0 SMART можно использовать как точечную систему **для одного помещения или**, настроив несколько вентиляционных блоков, можно создать **систему вентиляции нескольких помещений.**

ДЫШИТЕ ЧИСТЫМ ВОЗДУХОМ И ЭКОНОМЬТЕ ЭЛЕКТРОЭНЕРГИЮ

Проветривайте,
предотвратите появление
плесени и влажности и
сэкономьте на отоплении и
охлаждении!



ECOCOMFORT 2.0 SMART - это децентрализованная вентиляционная установка с рекуперации тепла с очень высокой эффективностью, **которая гарантирует непрерывный и постоянный воздухообмен, предотвращает рассеивание энергии,** вызванное открытием окон, и гарантирует рекуперацию тепла выше 90% зимой и летом, таким образом, способствуя значительной рекуперации энергии возобновляемого воздуха, поступающего в окружающую среду, значительно снижая затраты на отопление и охлаждение.



Постоянное использование устройства защищает помещение от образования влажности и плесени, а также снижает частоту сезонных заболеваний, таких как простуды и аллергии, из-за концентрации пыли, бактерий и загрязняющей пыли, которые постоянно фильтруются.



РЕЦИРКУЛЯЦИЯ ВОЗДУХА С ПЕРЕМЕННЫМ ПОТОКОМ

Вентиляционные установки ECOCOMFORT 2.0 SMART управляются бесщёточным двигателем постоянного тока с низким энергопотреблением, работающим в режиме инверсии цикла, что обеспечивает непрерывный обмен воздуха между внутренним и внешним пространством.



Воздух постоянно фильтруется через фильтр «ISO Coarse», установленный на передней части устройства и легко снимаемый для периодической очистки.

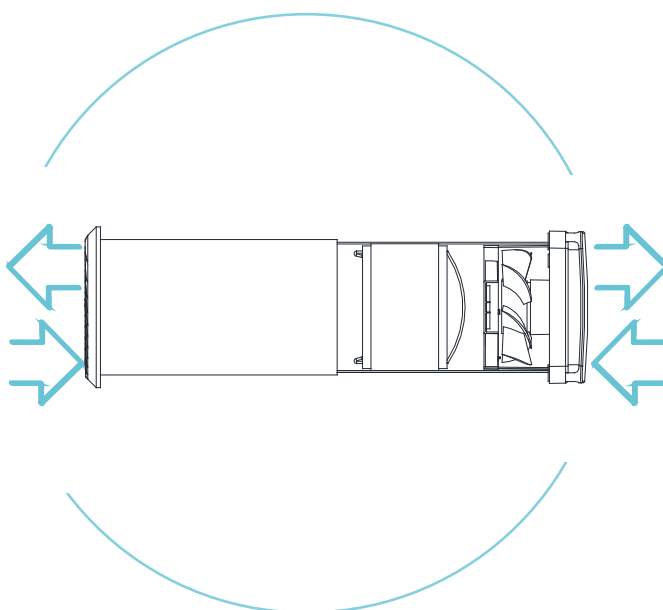

РЕКУПЕРАЦИЯ ТЕПЛА ДО 90%

В режиме переменного потока с рекуперацией тепла входящий и выходящий потоки воздуха проходят через керамический теплообменник, который восстанавливает до 90% тепла, содержащегося в выходящем воздухе, и возвращает его входящему воздуху, когда установка меняет цикл вентиляции.

Благодаря постоянному использованию устройства предотвращается образование влажности, предотвращается появление плесени на стенах и всегда поддерживается низкий уровень загрязняющих веществ.

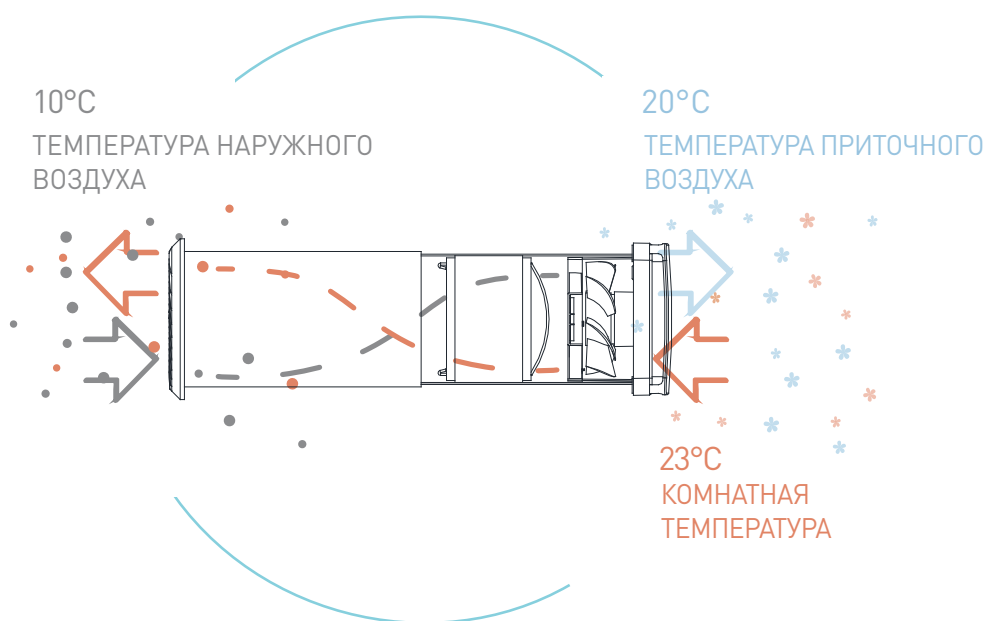

ДАЖЕ ЛЕТОМ: СВЕЖИЙ ВОЗДУХ

Летом ECOCOMFORT 2.0 SMART позволяет устранить чрезмерную влажность и восстановить «свежесть» кондиционированного воздуха, извлеченного из окружающей среды, и отдает поступающему воздуху, с преимуществом как с точки зрения комфорта, так и с точки зрения энергоэффективности. Кроме того, летом благодаря функции естественного охлаждения (Free Cooling) - когда внешняя температура ниже внутренней - эта функция помогает обеспечить больший тепловой комфорт.

ОТМЕЧЕНО НАГРАДАМИ ЗА ДИЗАЙН, ОЦЕНЕНО МОНТАЖНИКАМИ



reddot winner 2021

ECOCOMFORT 2.0 SMART, уже получивший престижную международную премию Red Dot Design Award 2021, сочетает в себе эстетику с большой практичностью, что оценено монтажниками.

- Управление из приложения на устройствах iOS и Android.
- Оснащен датчиками воздушного потока, температуры, относительной влажности, яркости, летучих органических соединений.
- Недельное программирование работы установки и возможность голосового управления с умными колонками Google Home™ и Amazon Alexa™. ^(*)
- Система связи Bluetooth (BLE) и WIFI.
- Съемная крышка с магнитами для легкого обслуживания и очистки.
- Возможность интеграции с системами терморегулирования.



^(*) теперь доступно только в Италии / на итальянском языке.



Не только подключаемые продукты, но и взаимосвязанные между собой через интеллектуальное приложение для всего дома.

ECOCOMFORT 2.0 SMART - это устройство vmc (управляемая механическая вентиляция), оснащенное искусственным интеллектом, которое позволяет вам измерять и контролировать качество воздуха и в то же время управлять вентиляцией дома, адаптируясь к предпочтениям пользователя для оптимального комфорта без потерь энергии, даже в тех случаях, когда большие системы вентиляции невозможны или не нужны.

Наряду с традиционным комфортом, мультикомфорт также представляет аспект, связанный с возможностью подключения, то есть возможность удаленного управления окружающей средой с помощью инструментов и устройств для умного дома.

Благодаря решениям Fantini Cosmi для умного дома можно не только контролировать температуру и качество воздуха, но и при необходимости вмешиваться. Приложение Intelliclima+ является настоящим «концентратором», с помощью которого Вы также можете настраивать и контролировать все устройства Fantini Cosmi, установленные в доме, с точки зрения «интегрированного» умного дома.

Итак, когда мультикомфортная система интегрирована с приложением Intelliclima+, система всегда подключена, и вы можете управлять своим идеальным комфортом простым и интуитивно понятным способом со смартфона или планшета, где бы вы ни находились.

УДОБНАЯ НАСТРОЙКА

ECOCOMFORT 2.0 SMART настраивается и управляется локально через Bluetooth Low Energy (BLE) или удаленно через WIFI, посредством приложения *Intelliclima+*, которое является настоящим «концентратором», с помощью которого вы также можете настраивать все программируемые термостаты Fantini Cosmi в доме с точки зрения «интегрированного» умного дома.

ВЕНТИЛЯЦИЯ В ОДНОМ ИЛИ НЕСКОЛЬКИХ ПОМЕЩЕНИЯХ

Точечные вентиляционные установки ECOCOMFORT 2.0 SMART можно использовать как **точечную систему** для одного помещения. Или, подключив несколько вентиляционных устройств с одним блоком управления, Вы можете создать **систему вентиляции для нескольких помещений**.

Минимальная устанавливаемая конфигурация - это "Ведущий" блок, к которому можно добавить несколько дополнительных блоков. Все устройства обмениваются данными друг с другом по протоколу Bluetooth Low Energy и будут управляться через приложение *Intelliclima+*. Дополнительные блоки могут быть установлены как в больших, так и в других помещениях.

С помощью приложения *Intelliclima+* можно управлять другими вентиляционными устройствами в комбинированном режиме, регулировать скорость вращения вентиляторов, управлять функциями вытяжки/притока воздуха, а также разрешает регулировку автоматического цикла AUTO SMART SENSOR.



ВЕДУЩЕЕ УСТРОЙСТВО



ДОПОЛНИТЕЛЬНОЕ
УСТРОЙСТВО



ДОПОЛНИТЕЛЬНОЕ
УСТРОЙСТВО

КОНФИГУРАЦИЯ
1-ГО УРОВНЯ



ДОПОЛНИТЕЛЬНОЕ
УСТРОЙСТВО



ДОПОЛНИТЕЛЬНОЕ
УСТРОЙСТВО

КОНФИГУРАЦИЯ
2-ГО УРОВНЯ

ПРОСТОЙ МОНТАЖ

Крышка прикреплена на магнитах, чтобы упростить установку и обслуживание, при этом обеспечивая более аккуратный вид.

Кроме того, децентрализованные системные решения особенно легко и быстро собираются, на самом деле они **готовы к использованию и не требуют дополнительных систем распределения воздуха** (трубопроводов и фитингов) ни на входе, ни на выходе, поскольку они **устанавливаются прямо на внешнюю стену**.

ТЕЛЕСКОПИЧЕСКИЙ КОРПУС ДЛЯ БЫСТРОЙ УСТАНОВКИ
МИНИМАЛЬНАЯ ДЛИНА 28 СМ, МАКСИМАЛЬНАЯ 53 СМ



НАРУЖНАЯ
РЕШЕТКА С
УСТАНОВКОЙ
ИЗ ПОМЕЩЕНИЯ

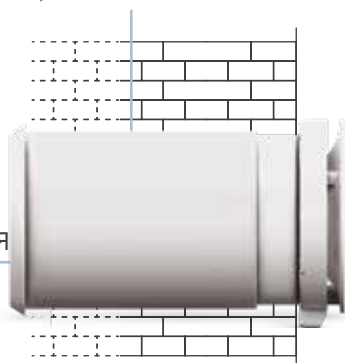

Вентиляционная установка ECOCOMFORT 2.0 SMART должна устанавливаться на внешнюю стену.

Благодаря телескопической трубе его легко **адаптировать для стен любой толщины**, от минимум 28 см до максимум 53 см. Кроме того, установка довольно проста и быстра, благодаря внешней решетке, которую также можно установить изнутри помещения.

ОСНОВНЫЕ ШАГИ



1

Просверлите отверстие во внешней стене.



2

Вставьте телескопический корпус, предварительно отрегулировав его по ширине стены.



3

Установите внешнюю решётку из помещения.



4

Вставьте картридж в комплекте с мотором и керамическим теплообменником.



5

Закрепите устройство на стене и подключите его к электрической сети.

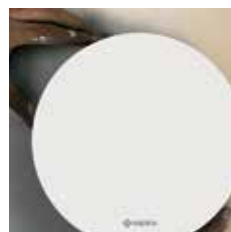

6

Прикрепите фронтальную крышку.

УПРАВЛЯЕМАЯ МЕХАНИЧЕСКАЯ ВЕНТИЛЯЦИЯ (VMC) СТАНОВИТСЯ УМНОЙ

Откройте для себя новую вентиляцию,
которая **адаптируется к вашим
предпочтениям.**

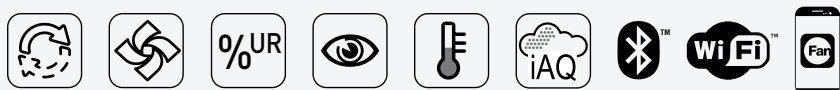

ECOCOMFORT 2.0 SMART - это приточно-вытяжная установка с «умными» функциями, воплощающая инновационный подход к управлению комфортом окружающей среды.

Благодаря непрерывному **мониторингу параметров окружающей среды** (таких как летучие органические соединения и влажность) и обработке данных с помощью алгоритмов «Искусственного Интеллекта» система перебирает всю информацию, полезную для оптимизации использования системы вентиляции помещения, ожидая или задерживая ее активацию, а также на основе продвинутой динамической геолокации пользователей с целью обеспечения наилучших условий гигиенического благополучия и качества воздуха с минимально возможным потреблением.

Между тем, **функция динамического определения местоположения (динамической геолокации)** адаптивно рассчитывает фактическое время подхода/отхода людей из дома. Таким образом, ECOCOMFORT 2.0 позволяет вам изменять установленные предпочтения, чтобы избежать ненужных потерь энергии, когда вы находитесь вдали от дома, и обеспечить максимальный комфорт, когда вы дома.



ОПРЕДЕЛЕННАЯ ТЕМПЕРАТУРА

ECOCOMFORT 2.0 SMART регулирует комфорт не только в зависимости от температуры, но и с учетом параметра влажности.



ДИНАМИЧЕСКАЯ ГЕОЛОКАЦИЯ

ECOCOMFORT 2.0 SMART адаптивно рассчитывает фактическое время, в которое вы уходите или приближаетесь к дому, избегая ненужных потерь энергии, когда вы находитесь вдали от дома.



КОМФОРТ БЕЗ ЗАБОТ

Датчики температуры, влажности и яркости позволяют прибору полностью автономно работать в наиболее подходящих режимах вентиляции и обеспечивать максимальный комфорт окружающей среды.



СВОБОДНОЕ ОХЛАЖДЕНИЕ

Летом, когда наружная температура ниже внутренней, эта функция помогает обеспечить больший тепловой комфорт за счет восстановления эффективности.

УМНАЯ УПРАВЛЯЕМАЯ МЕХАНИЧЕСКАЯ ВЕНТИЛЯЦИЯ

Также контролирует
качество воздуха

Качество воздуха в помещении (IAQ) зависит от различных факторов, которые сегодня, благодаря доступным технологиям, можно объективно обнаружить.

ECOCOMFORT 2.0 SMART - это умная установка точечной вентиляции, которая также контролирует качество воздуха.

Фактически, благодаря внутренним датчикам, способным измерять **относительную влажность** (HR%) и **летучих органических соединений** (VOC), ECOCOMFORT 2.0 SMART постоянно контролирует качество воздуха в помещении. Кроме того, благодаря использованию искусственного интеллекта, он может в то же время независимо управлять вентиляцией дома, обеспечивая рециркуляцию воздуха только при необходимости, адаптируясь к предпочтениям пользователя, чтобы обеспечить благополучие и оптимальный комфорт в вашем умном доме, без потерь энергии.



В этом новом усовершенствованном подходе к вентиляции функция **AUTO SMART SENSOR** приводит к снижению потребности в первичной энергии, которую пользователь может проверить и проконсультировать с помощью разделов инфографики приложения *Intelliclimate+*, которые отображают тенденции потребления системы и считанные параметры датчиками на устройстве: Температура окружающей среды, Влажность окружающей среды и Качество воздуха.



ДАТЧИКИ КАЧЕСТВА ВОЗДУХА В ПОМЕЩЕНИИ

В системах вентиляции Aspira относительная влажность (HR%) и летучих органических соединений (VOC) постоянно контролируется датчиками, установленными в устройстве, которые на основе различных измеренных значений регулируют поток свежего воздуха в соответствии с реальными потребностями.

ГОЛОСОВОЙ КОНТРОЛЬ

Комфорт также можно
контролировать **с**
ПОМОЩЬЮ ГОЛОСА. (*)



Вы удобно лежите на диване
и хотите изменить настройки
комфорта, но не хотите
двигаться?

С ECOCOMFORT 2.0 SMART
Вы можете попросить умные
колонки **Google Home™** и **Amazon
Alexa™** сделать это за Вас! (*)

Все становится так просто, как если бы у Вас был настоящий
персональный помощник, готовый выполнить Ваши запросы.
ECOCOMFORT 2.0 SMART позволяет удаленно управлять
Вашей системой через интеллектуальные колонки Google
Home™ и Amazon Alexa™.

(*) теперь доступно только в Италии / на итальянском языке.



Благодаря голосовому интерфейсу пользователь может свободно управлять устройством и его функциями, произнося простые командные фразы без необходимости действовать на устройстве или в приложении *Intelliclimate+*, но удобно расположившись на диване или выполняя другие домашние дела. ECOCOMFORT 2.0 SMART будет реагировать на команды без необходимости ручного вмешательства, обеспечивая тем самым еще больший комфорт и хорошее самочувствие.

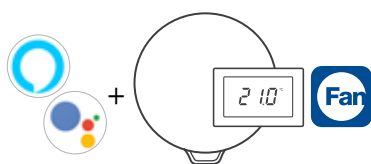

Пользователь должен иметь Google Home™ или Amazon Echo™ и совместимое с приложением *Intelliclimate+* Fantini Cosmi устройство. После настройки устройства голосовые команды можно использовать непосредственно с Google Home™ и Amazon Alexa™ для управления системой вентиляции. Приложение *Intelliclimate+* можно продолжать использовать для удаленного управления. ^(*)

ВКРАТЦЕ ...

Запросить информацию о системе и **изменить режим работы** вентиляционной установки действительно очень просто!

Вот несколько практических примеров: на вопрос «**Какое качество воздуха?**» Ecomcomfort 2.0 Smart может ответить: «Качество воздуха в гостиной отличное. В комнате 3 качество воздуха отличное...».

Вы также можете **изменить рабочую скорость** следующим образом: «Ecomcomfort устанавливает максимальную скорость в ванной». Ответ: «На вашем Ecomcomfort в ванной установлена максимальная скорость и ручной режим».

Или **еще проще**: «Включите Ecomcomfort».

Intelliclima+

ВСЕГДА И ВЕЗДЕ ПОДКЛЮЧЕНЫ

Не просто подключенные продукты,
а взаимосвязанные через **умное**
приложение для всего дома.

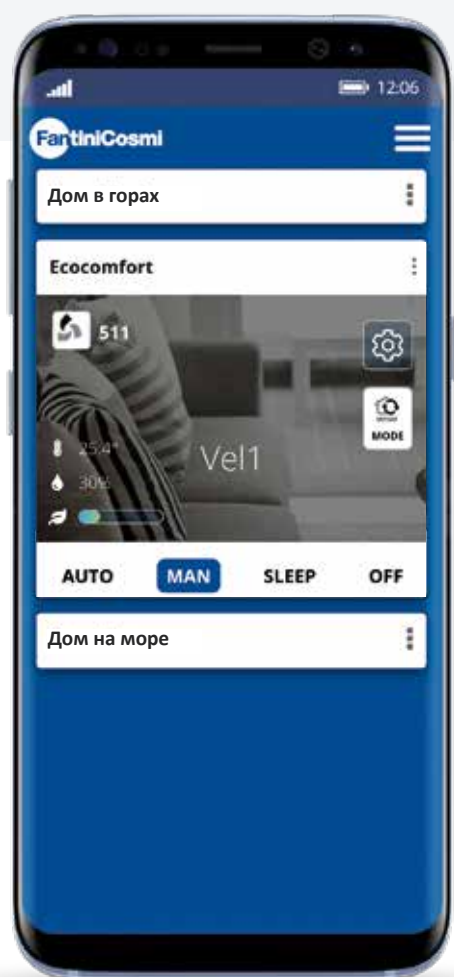

Система множественного подключения ECOCOMFORT 2.0 SMART интегрируется с приложением *Intelliclima+*, настоящим «концентратором», с помощью которого вы можете настраивать и управлять не только своей вентиляционной системой, но и всеми программируемыми термостатами Fantini Cosmi в доме, с точки зрения «интегрированного» умного дома.

ECOCOMFORT 2.0 SMART поддерживает технологии **Wi-Fi** и **Bluetooth с низким энергопотреблением (BLE)**, которые упрощают настройку и управление, и использует алгоритмы искусственного интеллекта для улучшения качества воздуха и личного благополучия.

Благодаря управлению через приложение *Intelliclima+*, вы всегда подключены к своей системе и можете управлять своим идеальным комфортом простым и интуитивно понятным способом со своего смартфона или планшета, где бы вы ни находились.



Откройте для себя систему **#Multicomfort**, чтобы управлять своим идеальным комфортом простым и интуитивно понятным способом, где бы вы ни находились.

ЗАЧЕМ ПЕРЕХОДИТЬ ОТ ТРАДИЦИОННОГО КОМФОРТА К СИСТЕМЕ **#multicomfort FANTINI COSMI**?

Прежде всего, чтобы лучше управлять окружающей средой и улучшать здоровье тех, кто в ней живет. Затем, потому что полный контроль над каждой средой приносит ряд сопутствующих выгод.

Например, использование интеллектуальных решений для вентиляции позволяет рекуперировать тепло при обмене воздуха, гарантируя высокий уровень комфорта даже в «сложных» средах или средах, которые при нормальных условиях не могут достичь такого же высокого уровня комфорта.

Но это еще не все: система Multicomfort также является здоровым и экологически чистым выбором, потому что она оптимизирует потребление и сводит к минимуму необходимость обогрева или охлаждения помещений больше, чем необходимо.

МАСТЕР УСТАНОВКИ

С помощью мастера установки
можете настроить приложение и
Вашу вентиляционную установку за
несколько простых шагов.

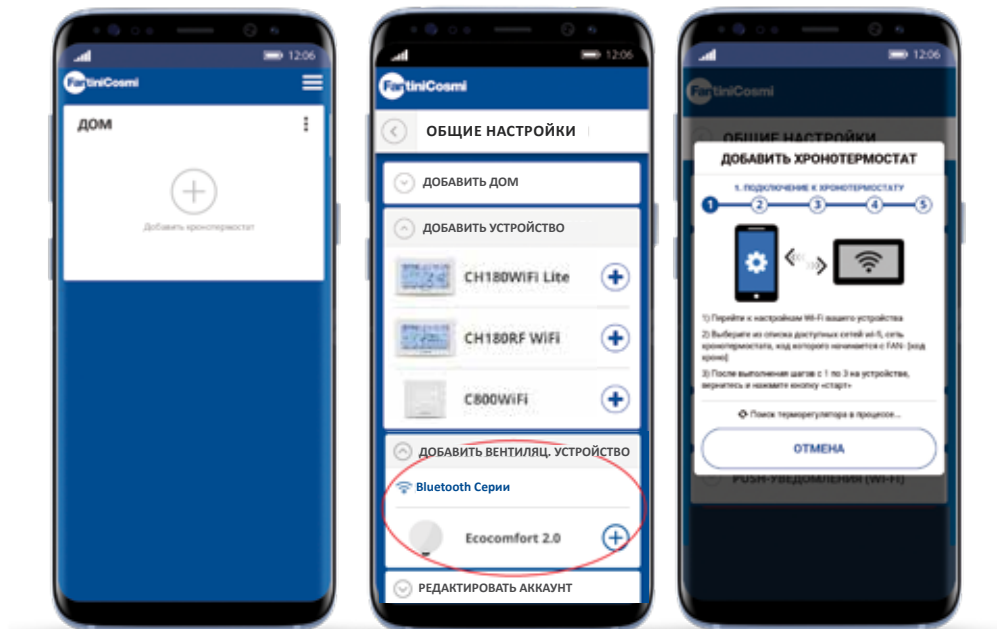

Приложение **IntelliClima+** доступно
бесплатно на:



ВЫБЕРИТЕ ВАШ КОМФОРТ

Используйте приложение *IntelliClima+*
для всех Ваших устройств, дома или в
офисе, на море или в горах.

Фактически, *IntelliClima+* может
управлять несколькими комнатами,
несколькими вентиляционными
установками и программируемыми
термостатами Wi-Fi в одном доме.

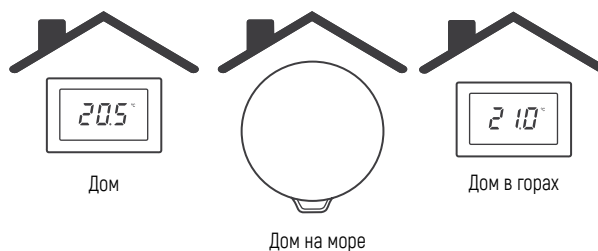

ПРОСТАЯ И ИНТУИТИВНО ПОНЯТНАЯ ГРАФИКА

Графический интерфейс интуитивно понятен и позволяет устанавливать и изменять различные режимы работы, а также проверять текущие настройки из любой точки помещения.



ПРЕДВАРИТЕЛЬНО УСТАНОВЛЕННЫЕ ПРОГРАММЫ

Начните использовать свою вентиляционную установку с программами прямо сейчас, *Intelliclimate+* предоставляет Вам полезные предустановленные профили программирования, которые помогут Вам сконфигурировать и управлять своим комфортом.

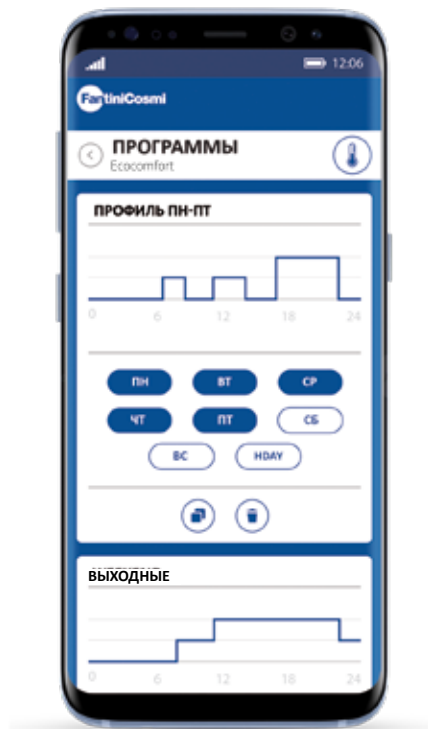

СОСТАВЛЕНИЕ ОТЧЕТОВ

Отображает данные температуры, относительной влажности, летучих органических соединений и скорости, записанные ECOCOMFORT 2.0 SMART ежедневно, еженедельно или ежемесячно.

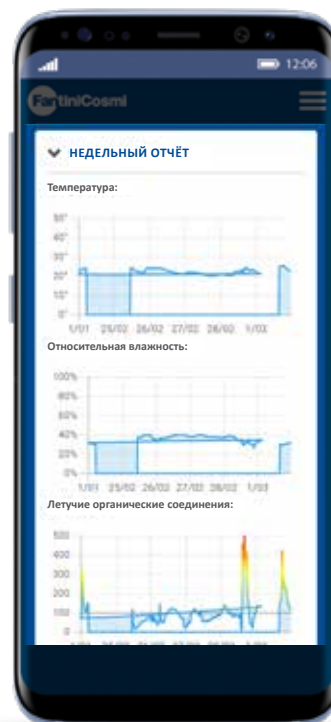

ДИНАМИЧЕСКАЯ ГЕОЛОКАЦИЯ

Установите различные скорости на устройстве ECOCOMFORT 2.0 SMART в зависимости от Вашего положения по отношению к устройству.

ECOCOMFORT 2.0 SMART адаптивно рассчитывает фактическое время, в течение которого Вы уходите или приближаетесь к дому, избегая ненужных потерь энергии, когда Вы находитесь вдали от дома.

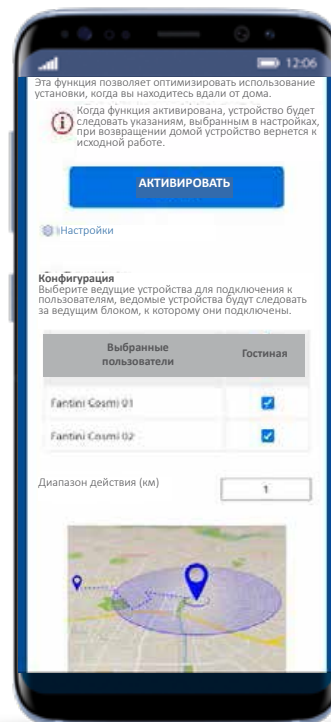

НАСТРОЙТЕ СВОЙ КОМФОРТ

Персонализируйте свое приложение с помощью изображений, снимайте и выбирайте изображения, которые Вам нравятся.

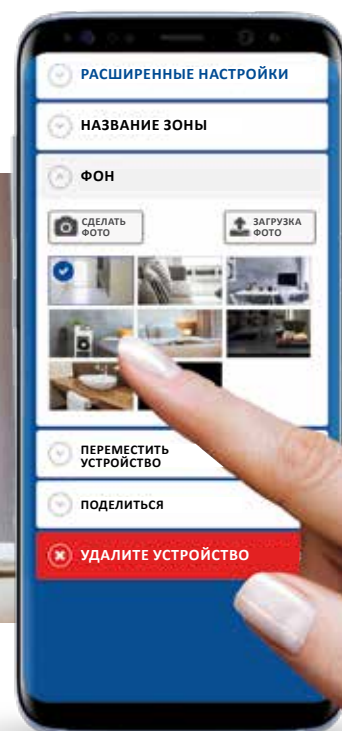

ПРОВЕРЬТЕ И ПОДЕЛИТЕСЬ

С помощью приложения *IntelliClima+* Вы можете поделиться управлением вентиляционной установки с желаемыми пользователями.

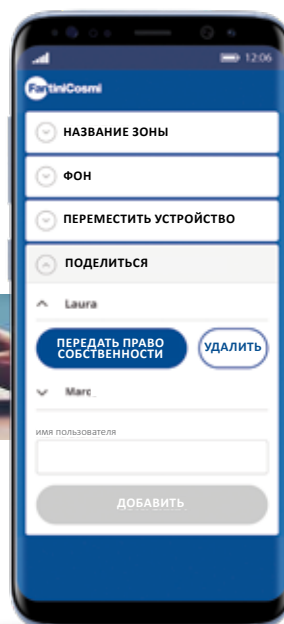

ECOCOMFORT 2.0 SMART



Децентрализованная приточно-вытяжная установка с очень высокой эффективностью рекуперации тепла, с контролем качества воздуха и “умными” функциями

ECOCOMFORT 2.0 SMART - это приточно-вытяжная установка с «умными» функциями, воплощающая инновационный подход к управлению комфортом окружающей среды.

Благодаря непрерывному мониторингу параметров окружающей среды (таких как летучие органические соединения и влажность) и обработке данных с помощью алгоритмов «Искусственного Интеллекта» система перебирает всю информацию, полезную для оптимизации использования системы вентиляции помещения, ожидая или задерживая ее активацию, а также на основе продвинутой динамической геолокации пользователей с целью обеспечения наилучших условий гигиенического благополучия и качества воздуха с минимально возможным потреблением.

Минимальная устанавливаемая конфигурация - это «Ведущий» блок, к которому можно добавить несколько «вспомогательных» блоков.

Система мультисвязи ECOCOMFORT 2.0 SMART интегрируется с приложением Intelliclima+, с помощью которого можно настраивать и управлять не только различными режимами работы системы вентиляции, но и умными программируемыми термостатами Fantini Cosmi с точки зрения «интегрированного» умного дома.



Приложение **Intelliclima+** доступно бесплатно на:



^(*) теперь доступно только в Италии / на итальянском языке.

СТАНДАРТЫ И РАЗРЕШЕНИЯ

- Соответствует Директиве 2014/53/EU (RED);
- Соответствует Директиве 2009/125/CE Energy Related Products (ERP) – Ecodesign 2018;
- Соответствует стандартам: EN 60335-1:2013+A11:2015; EN 60335-2-80:2005+ A2:2009; EN 55014-1:2006+A1:2009+A2:2011; EN55014-2:2015; EN61000-3-2:2014; EN61000-3-3:2013 EN301 489-1 V.1.9.2; EN301 489-7 V.1.3.1
- ETSI EN300 220-1 V2.4.1; ETSI EN300 220-2 V2.4.1
- UNI EN ISO 10140-2 – UNI EN ISO 717-1



ТЕХНИЧЕСКИЕ ХАРАКТЕРИСТИКИ

Код	AP19992
Модель	Ecocomfort 2.0 Smart
Ø ДИАМЕТР МОНТАЖНОЙ ТРУБЫ	160 мм
Электропитание	230В~ 50Гц
Диапазон отображения относительной влажности окружающей среды	0 ÷ 99 %, шаг 1%
Н° Программ / Рабочие скорости	5 Программы / 4 Скорости

РАЗМЕРЫ, мм

УСТАНОВКА С РЕКУПЕРАЦИЕЙ ТЕПЛА

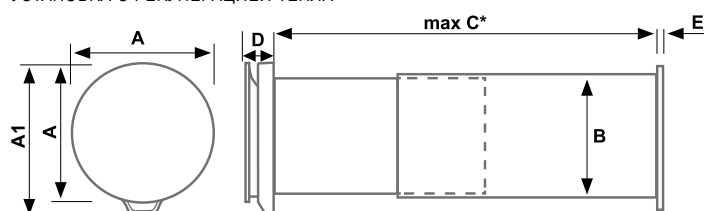

ВНЕШНЯЯ ГИБКАЯ
РЕШЁТКА

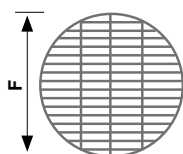

A	A1	B	C	D	E	F
230	250	160	280 ÷ 530	55	20	190

ОБЩИЕ ХАРАКТЕРИСТИКИ

- Дистанционное управление через приложения на iOS и Android.
- Система связи Bluetooth с низким энергопотреблением и WIFI.
- Недельное программирование работы и возможность голосового управления с умными колонками Google Home™ и Amazon Alexa™. (*)
- Наличие датчиков температуры, влажности, яркости и летучих органических соединений.
- Умные функции и летнее естественное охлаждение / Free-Cooling.
- Монтаж на внешних стен в помещениях до 36 м² *.
- Высокоэффективный регенеративный керамический теплообменник с КПД до 90% с устойчивой к разрыву рукояткой для извлечения.
- Низкий уровень шума.
- Пластик, изготовленный из анти УФ и антистатического АБС-пластика.
- Телескопическая труба подходит для стен любой толщины.
- Гибкая внешняя решетка для монтажа изнутри или снаружи.
- Фильтр грубой очистки ISO согласно UNI EN ISO 16890:2017.
- Тепло- и звукоизоляционная панель для снижения уровня шума и предотвращения образования конденсата.
- Выпрямитель потока для обеспечения более высокой производительности.
- Изоляция фасада (D2mptw) 40дБ**.
- Степень защиты IPX4.
- Удаленное обновление прошивки через приложение.
- Возможность интеграции с системами терморегулирования.

* данные рассчитаны учитывая воздухообмен 0,5 об/ч и высоту в помещении 2,70 метра.

** Снижение шума снаружи с помощью комплекта AP19881 (соответствует Минимальным Критериям по защите окружающей среды для акустического комфорта).

(*) теперь доступно только в Италии / на итальянском языке.

РАБОЧИЕ ДАННЫЕ

СКОРОСТЬ	м³/час	МАКС. ПОТРЕБЛЯЕМАЯ МОЩНОСТЬ	дБ(А) 1,5 м
низкая	20,5	2,5 Вт	18,5
средняя	35	4 Вт	26,5
высокая	48,5	6,3 Вт	32,5
ночной режим	8	2 Вт	не дост.

ФУНКЦИОНИРОВАНИЕ

■ Настройка ручного режима:

в этом режиме можно выбрать настройку рабочих скоростей:



V3 - высокая скорость;



V2 - средняя скорость;



V1 - низкая скорость;

и настройку рабочего цикла:



приток воздуха (временный режим 60 мин.)



вытяжка воздуха (временный режим 60 мин.)



переменный поток приток/вытяжка с циклами по 45 сек.



основной вентиляционный блок автоматически регулирует период чередования потока приточного/вытяжного воздуха и скорости в зависимости от параметров окружающей среды, определяемых датчиками температуры, влажности, летучих органических соединений и яркости.

■ Настройка режима SLEEP (ночной режим)



установка на минимальную рабочую скорость.

■ Настройка режима AUTO (автоматический режим)

В АВТОМАТИЧЕСКОМ режиме Ecosomfort 2.0 Smart работает, следуя временным профилям, установленным в ПРОГРАММАХ, следуя чередующемуся потоку притока/вытяжки с циклами по 45 секунд. Скорости могут быть изменены в соответствии с параметрами окружающей среды, определяемыми датчиками температуры, влажности, летучих органических соединений и яркости.

АКСЕССУАРЫ И ЗАПАСНЫЕ ЧАСТИ

КОД	МОДЕЛЬ
AP1984	FR007 - Фильтры грубой очистки ISO согласно UNI EN ISO 16890:2017
AP1985	FR008 - Панель для звуко-, термической и антиконденсационной изоляции
AP1612	GAP 150 - Решётка защиты от ветра и дождя для моделей ECOCOMFORT Ø160 мм
AP19881	SLF160 - Комплект для подавления внешнего шума



Характеристики, которые относятся к устройствам в данном каталоге, не являются обязательными. Компания Fantini Cosmi S.p.A., для улучшения технологий, разработки новых коммерческих нормативов, оставляет за собой право внести изменения без предварительного уведомления, сохраняя главные функциональные характеристики продуктов.



FANTINI COSMI SPA Вия делл'Осио, 6 - 20049 Калеппио ди Сеттала МИ, Италия
Тел. +39 02 956821 | Факс +39 02 95307006 | info@fantinicosmi.it

ЭКСПОРТНЫЙ ОТДЕЛ
Тел. +39 02 95682222 | Факс +39 02 95307006 | export@fantinicosmi.it

www.fantinicosmi.com

