



INSTRUCCIONES DE USO

CH119NFC

TERMOSTATO
SEMANAL NFC



FANTINI COSMI S.p.A.

Via dell'Osio, 6 20090 Caleppio di Settala, Milán - ITALIA
Tel. +39 02 956821 | Fax +39 02 95307006 | info@fantinicosmi.it
www.fantinicosmi.it

Gracias por comprar un producto **FANTINI COSMI S.p.A.**

Lea atentamente el presente manual de instrucciones y manténgalo siempre al alcance de la mano para futuras consultas.

La documentación refleja las características del producto, sin embargo, por evoluciones normativas o de carácter comercial, se recomienda a los clientes que comprueben si existen actualizaciones de la presente documentación en la página Web de FANTINI COSMI S.p.A. : pdf.fantinicosmi.it

FUNCIONAMIENTO

El CH119NFC es un termostato semanal de dos temperaturas + temperatura contra las heladas, que permite regular la temperatura ambiente tanto en modo de calefacción como de enfriamiento.

CONTENIDO DEL PAQUETE

- 1 termostato
- 2 tornillos para fijar la caja empotrable 503 con rosca americana 6/32UNC (aproximadamente 3,5 mm de diámetro)
- 1 guía rápida

DESCRIPCIÓN DE LAS TECLAS DE LA PANTALLA

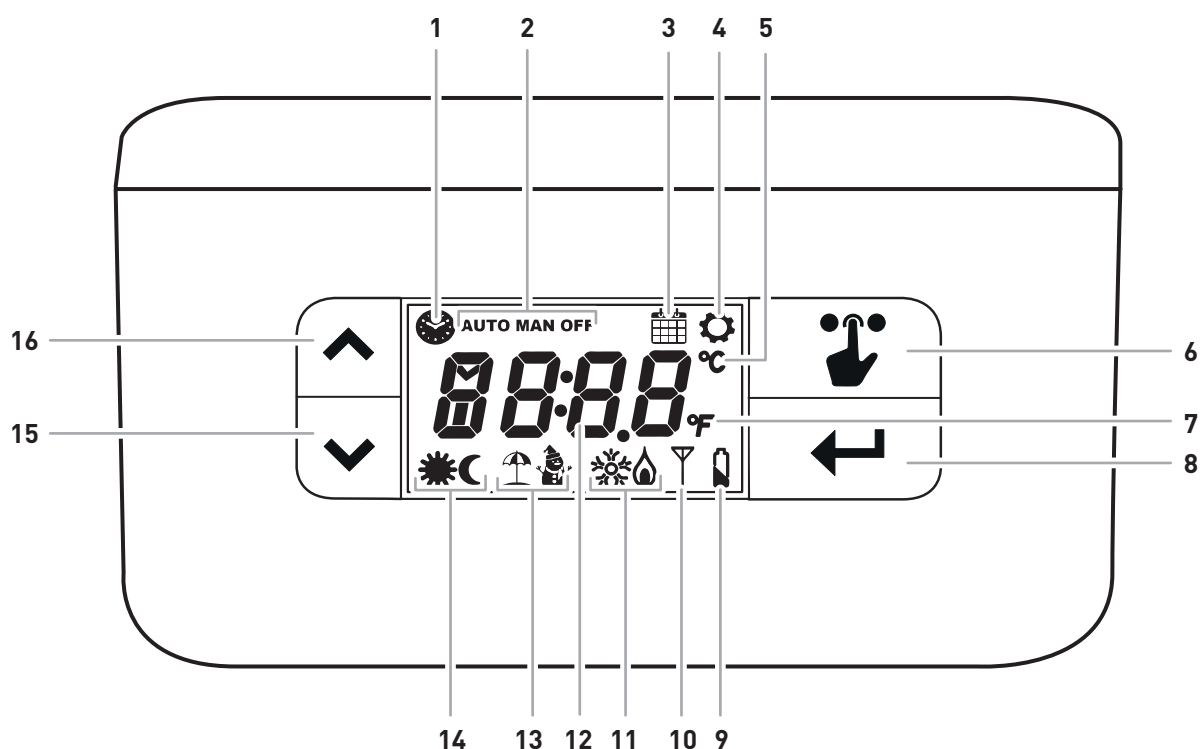

1	Configuración de la fecha y la hora
2	Modalidad de funcionamiento: AUTO - MAN - OFF
3	Configuración de la programación horaria (perfil)
4	Ajustes
5	Temperatura ambiente Celsius
6	Tecla de selección del menú Presión prolongada: ESC (se asignan igualmente los valores ya modificados).
7	Temperatura ambiente Fahrenheit
8	Encendido/apagado - Confirmación
9	Batería descargada
10	Conexión teléfono NFC
11	Estado de activación: enfriamiento o calefacción
12	Temperatura leída
13	Estado de activación: verano o invierno
14	Estado de activación: economy o comfort
15	Flecha ABAJO - Disminuir
16	Flecha ARRIBA - Aumentar

CARACTERÍSTICAS TÉCNICAS

Alimentación con batería	2 pilas de tipo alcalinas AA 1,5 V
Duración de las baterías	>1 año
Escala de regulación de la temperatura	2 \pm 40 °C, incremento 0,1 °C
Escala de medición/visualización de la Temperatura ambiente	- 50 \div + 50 °C, resolución 0,1 °C
Tipo de sensor interno	NTC
Salida de relé con contactos limpios en intercambio	5(3) A 230 V~
Bornes	Relé COM, Relé NC, Relé NA
Tipo de acción	1B (microdesconexión)
Sección nominal de los conductores para cables flexibles:	de 0,5 a 1 mm ²
Conexión de los cables a los bornes	Tipo X
Diferencial mínimo de regulación	STD (de 0.1 a 0.4 K variables a lo largo del tiempo)
Gradiente térmico de referencia	4 K/h
Temperatura máxima ambiente	45 °C
Temperatura de almacenamiento	-10 °C \div +60 °C
Tensión impulsiva nominal	4000 V
Software	clase A
NFC	sí
Clase de aislamiento	Clase II 
Grado de protección	IP20
Grado de contaminación	2
Cantidad de ciclos de maniobras para acciones manuales	3000
Cantidad de ciclos de maniobras para acciones automáticas	10000
Montaje de pared o en una caja empotrable	
Dimensiones	135 x 83 x 21 mm
Peso	0,100 kg
Conforme con las normas	<ul style="list-style-type: none"> ■ EN 60730-1 y segundas partes ■ Directiva 2014/53/UE (RED) ■ Directiva 2014/30/UE (EMC) ■ Directiva 2014/35/UE (LVD)
Clasificación ErP en virtud del Reg. de la EU 811/2013 - 813/2013	Clase IV; 2%
Producto no fabricado en Italia	

Índice

FUNCIONAMIENTO	2	5 - MENÚ DE CONFIGURACIONES	13
CONTENIDO DEL PAQUETE	2	5.1 - VERANO/INVIERNO (predeterminado = Invierno).....	13
DESCRIPCIÓN DE LAS TECLAS DE LA PANTALLA	3	5.2 - CELSIUS / FAHRENHEIT (predeterminado = Celsius)	13
CARACTERÍSTICAS TÉCNICAS	4	5.3 - HORA LEGAL / SOLAR (predeterminado = Auto)	14
1 - INSTALACIÓN	6	5.4 - TEMPERATURA CONTRA LAS HELADAS (predeterminada = 5.0 °C).....	14
1.1 - SUSTITUCIÓN DE LAS PILAS	7	5.5 - BLOQUEO DE LA PANTALLA CON CONTRASEÑA (predeterminado = OFF).....	15
2 - CONEXIÓN ELÉCTRICA	8	5.6 - OFFSET TEMPERATURA (predeterminado = 0.0 °C).....	16
3 - GUÍA PARA LA PROGRAMACIÓN	9	5.7 - LÍMITE DE TEMPERATURA MÁX. EN INVIERNO (predeterminado = 40 °C)	16
3.1 - CONFIGURACIÓN DE LA FECHA Y LA HORA	9	5.8 - LÍMITE DE TEMPERATURA MÍN. EN INVIERNO (predeterminado = 2 °C)	16
3.2 - CONFIGURACIÓN DE LA PROGRAMACIÓN HORARIA (PERFIL)	10	5.9 - LÍMITE DE TEMPERATURA MÁX. EN VERANO (predeterminado = 40 °C)	17
4 - FUNCIONAMIENTO	11	5.10 - LÍMITE DE TEMPERATURA MÍN. EN VERANO (predeterminado = 2 °C)	17
4.1 - PROGRAMAS DE FUNCIONAMIENTO	11	5.11 - RECONFIGURACIÓN DE LOS PARÁMETROS PREDETERMINADOS (predeterminado = rS 0)	18
4.2 - SELECCIÓN DEL PROGRAMA DE FUNCIONAMIENTO	11	6 - PROGRAMACIÓN MEDIANTE APLICACIÓN	19
4.3 - CONFIGURACIÓN DE LA TEMPERATURA tE/tC en PROGRAMA "AUTO"	12	6.1 - PROCEDIMIENTO DE INSTALACIÓN	19
4.4 - CONFIGURACIÓN DE LA TEMPERATURA en PROGRAMA "MAN"	12	6.2 - PROGRAMACIÓN CH119NFC	20
4.5 - VISUALIZACIÓN DE LA TEMPERATURA en PROGRAMA "OFF"	12	6.3 - CONFIGURACIONES GENERALES PARA EL CH119NFC ...	22
		6.4 - CONFIGURACIONES DE LA CASA	30
		6.5 - CONFIGURACIONES DE LA APLICACIÓN: NOTIFICACIONES PUSH	30
		7 - ELIMINACIÓN	31
		8 - CONDICIONES GENERALES DE GARANTÍA	31

1 - INSTALACIÓN



¡ATENCIÓN!

La instalación debe ser realizada por personal cualificado, respetando las indicaciones sobre la instalación de equipos eléctricos.



¡ATENCIÓN!

Las operaciones de instalación deben realizarse con la máquina desalimentada.

El termostato CH119NFC se suministra con un zócalo apto para el montaje en pared o en cajas de empotre, de 3 módulos o redondas. Debe instalarse a una altura de 1,5 metros aprox. del suelo, en una posición apropiada para poder detectar correctamente la temperatura ambiente.

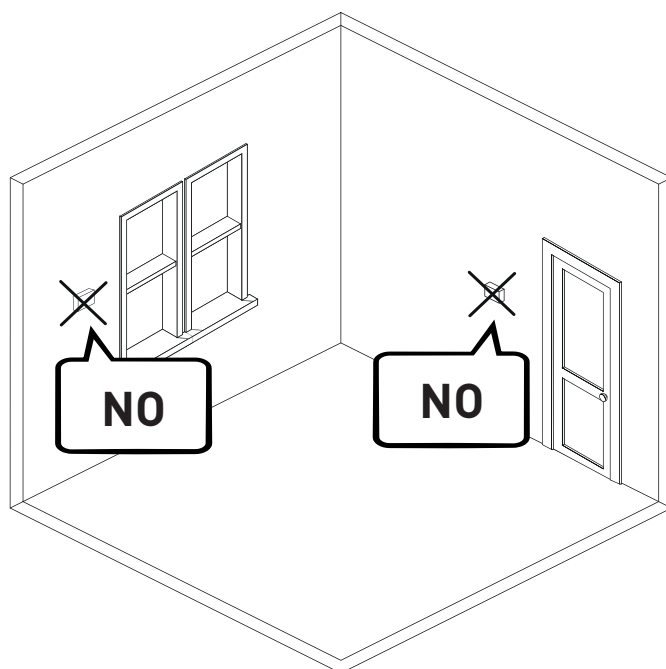
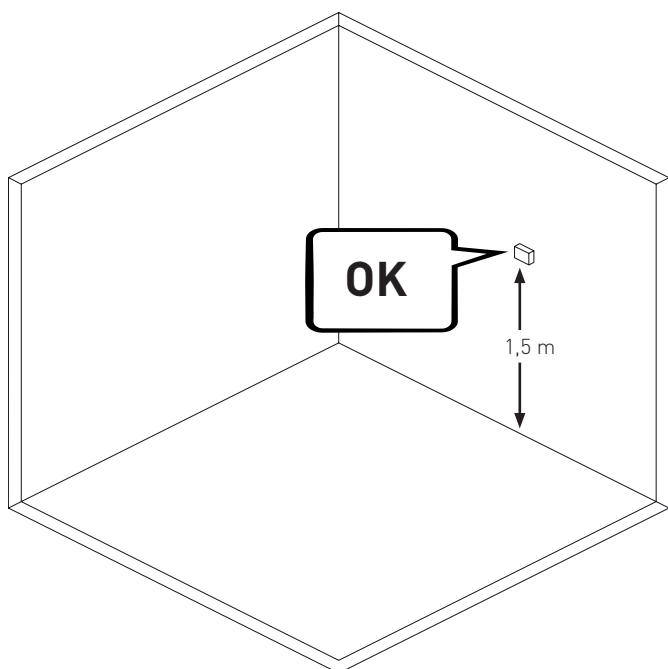
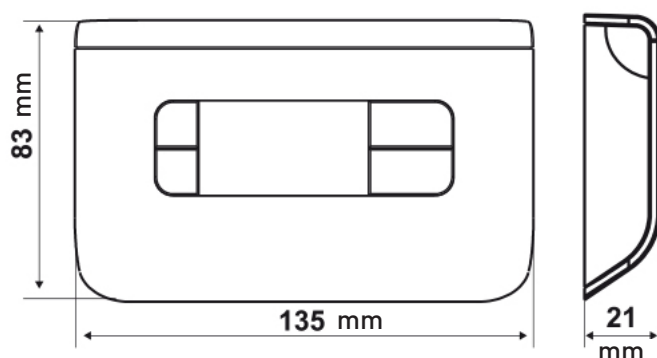

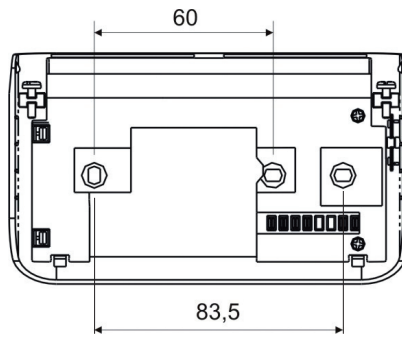

Desenrosque el tornillo como se ve en la figura 1 y desenganche el zócalo del aparato.

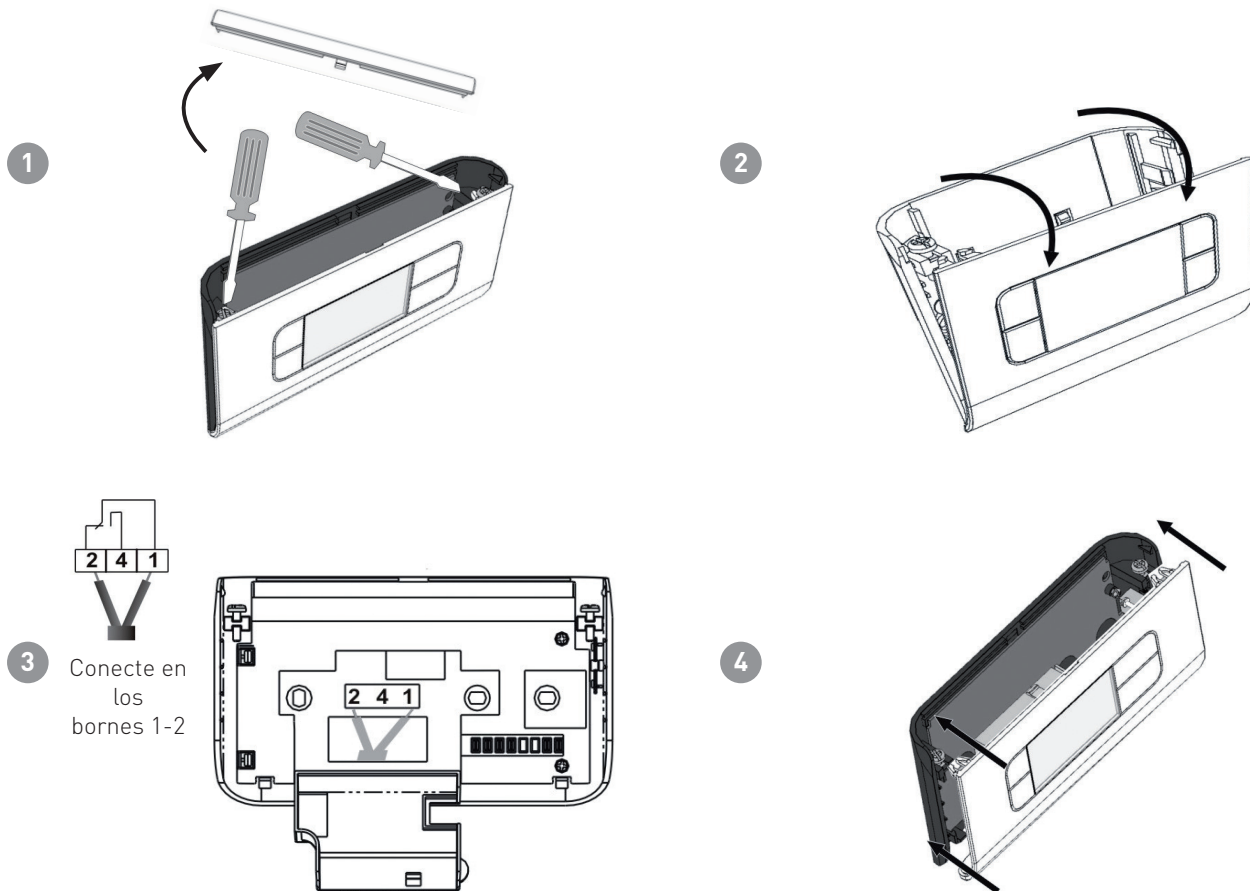

1.1 - SUSTITUCIÓN DE LAS PILAS

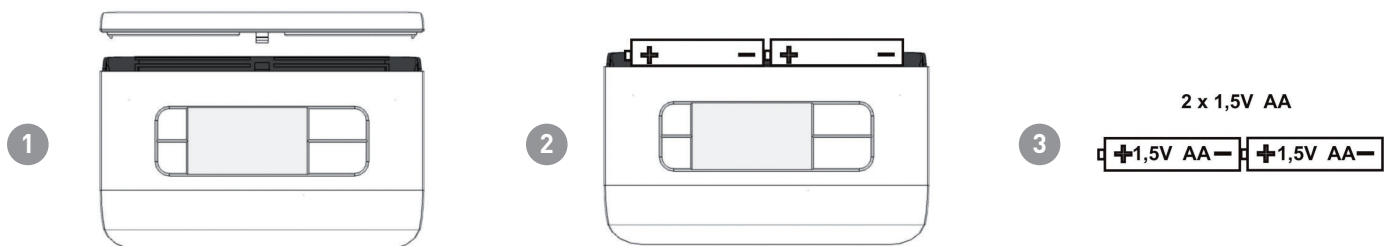

2 - CONEXIÓN ELÉCTRICA



¡ATENCIÓN!

La conexión eléctrica debe ser realizada por personal cualificado.



¡ATENCIÓN!

Las operaciones de conexión eléctrica deben realizarse con la máquina desalimentada.

Las conexiones eléctricas deben efectuarse observando el esquema siguiente.

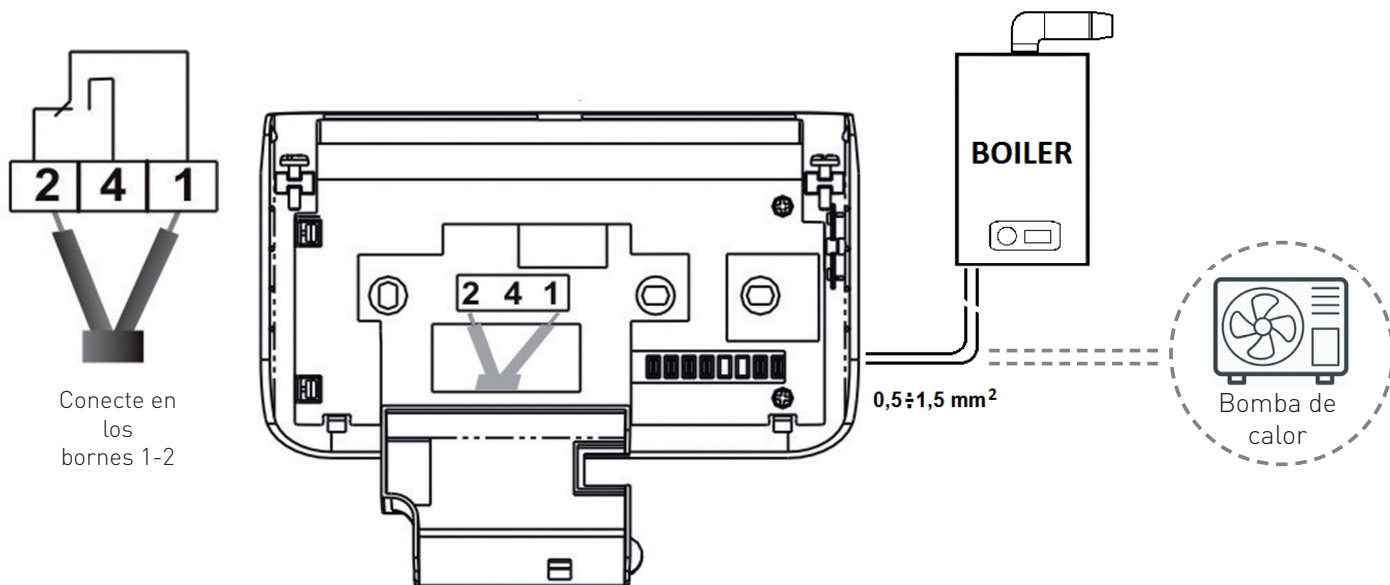

Durante posibles apagones, no se pierden los parámetros pues las configuraciones se guardan en una memoria no volátil. También en caso de largos períodos de falta de alimentación de red, el funcionamiento del reloj/calendario está garantizado gracias a la presencia de una batería de reserva interna.

3 - GUÍA PARA LA PROGRAMACIÓN

La primera presión de cualquier pulsador no provoca ningún efecto, sino solo la activación de las funciones de estos.

Después de 30 segundos de inactividad, el visualizador vuelve a la pantalla inicial.

3.1 - CONFIGURACIÓN DE LA FECHA Y LA HORA



Nota: la tecla SELECCIÓN hará parpadear los iconos en la parte superior de la pantalla de manera cíclica, cada vez que se presiona. El icono parpadea durante 3 segundos; cuando estos terminan si no se ha presionado nada, regresa a la modalidad de "inicio".



Con la tecla SELECCIÓN, llegue al icono RELOJ y pulse la tecla ENTER.



Para modificar la HORA muévase con las teclas **▼▲** y pulse ENTER. Repita las mismas operaciones para modificar los SEGUNDOS.



Repita las mismas operaciones para modificar el AÑO.

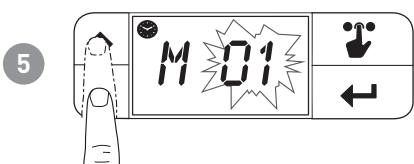

Repita las mismas operaciones para modificar el MES.



Repita las mismas operaciones para modificar el DÍA.

3.2 - CONFIGURACIÓN DE LA PROGRAMACIÓN HORARIA (PERFIL)

La configuración de los perfiles se realiza según la modalidad INVIERNO o VERANO seleccionada.



Nota: la tecla SELECCIÓN hará parpadear los iconos en la parte superior de la pantalla de manera cíclica, cada vez que se presiona. El icono parpadea durante 3 segundos; cuando estos terminan si no se ha presionado nada, regresa a la modalidad de "inicio".



Pulse 5 veces la tecla SELECCIÓN y a continuación, pulse CONFIRMAR.

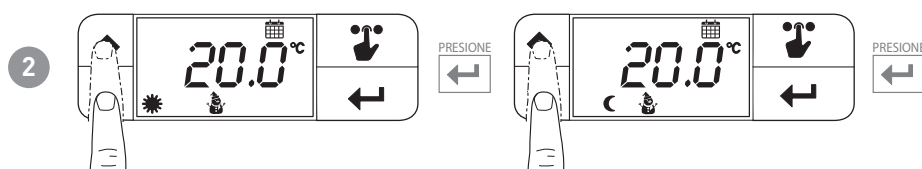

Nota: con las flechas $\blacktriangledown/\blacktriangle$ escoja la temperatura de confort que desea. Pulse CONFIRMAR para pasar a la temperatura de economy.



= Temperatura Comfort (tC)



= Temperatura Economy (tE)

En Invierno $\text{☾} < \text{☀}$

En Verano $\text{☀} < \text{☾}$

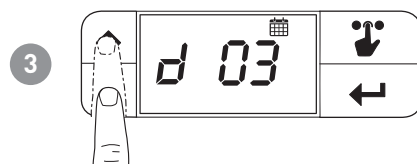

d 01 = lunes
d 02 = martes
d 03 = miércoles
d 04 = jueves

d 05 = viernes
d 06 = sábado
d 07 = domingo

Nota: pulsando las flechas $\blacktriangledown/\blacktriangle$ en la pantalla de visualización del día, se puede escoger directamente el día en el cual efectuar las configuraciones.

Pulse la tecla CONFIRMAR durante 2 segundos para copiar la programación del día precedente.



Nota: con las flechas $\blacktriangledown/\blacktriangle$ se modifica el horario. Selecciona con la tecla \leftarrow si la tE o la tC en base al horario escogido. Cuando se ha accedido a las 24 horas, se visualiza el día siguiente.



Nota: mantenga presionada durante 2 segundos para regresar a la pantalla inicial.

4 - FUNCIONAMIENTO

El termostato CH119NFC es un dispositivo que gestiona instalaciones de enfriamiento o de calefacción.

4.1 - PROGRAMAS DE FUNCIONAMIENTO

El termostato CH119NFC permite diversos modos de funcionamiento y aperturas de programas.



[AUTO]

- PROGRAMA SEMANAL

El dispositivo gestiona las temperaturas configuradas de Economy y Comfort según los programas horarios.

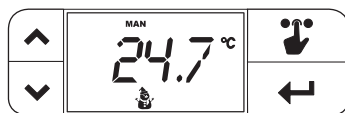

[MAN]

- PROGRAMA MANUAL

El dispositivo regula la temperatura ambiente usando una temperatura fija, especificada caso por caso, durante un tiempo ilimitado, hasta que no se selecciona otro programa.



[OFF]

- INSTALACIÓN APAGADA o PROGRAMA CONTRA LAS HELADAS

Pulse la tecla OFF para apagar la instalación. Durante la modalidad INVIERNO mantiene la temperatura contra las heladas.

4.2 - SELECCIÓN DEL PROGRAMA DE FUNCIONAMIENTO

Los programas se seleccionan en secuencia cíclica.



Nota: la tecla SELECCIÓN hará parpadear los iconos en la parte superior de la pantalla de manera cíclica, cada vez que se presiona. El icono parpadea durante 3 segundos; cuando estos terminan si no se ha presionado nada, regresa a la modalidad de "inicio".

Selección del programa [AUTO]



Pulse 2 veces la tecla SELECCIÓN y a continuación, pulse CONFIRMAR.

Nota: si no se presiona la tecla de confirmación, se regresa a la modalidad de "inicio".

Selección del programa [MAN]



Pulse 3 veces la tecla SELECCIÓN y a continuación, pulse CONFIRMAR.

Nota: si no se presiona la tecla de confirmación, se regresa a la modalidad de "inicio".

Selección del programa [OFF]

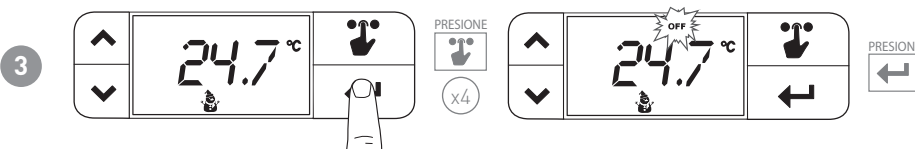

Pulse 4 veces la tecla SELECCIÓN y a continuación, pulse CONFIRMAR.

Nota: si no se presiona la tecla de confirmación, se regresa a la modalidad de "inicio".

4.3 - CONFIGURACIÓN DE LA TEMPERATURA tE/tC en PROGRAMA "AUTO"

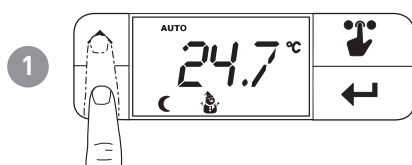

Temperatura Comfort (tC) = 

Temperatura Economy (tE) = 

Nota: con las flechas se modifica el valor de temperatura tE o tC (en base a si está configurado tE o tC). La primera vez que se presiona la tecla, no modifica el valor sino que muestra el punto de ajuste. En invierno tE < tC; en verano tC < tE



Nota: no es necesario pulsar la tecla de confirmación. Cuando han transcurrido 2 segundos, el valor escogido se configura.

4.4 - CONFIGURACIÓN DE LA TEMPERATURA en PROGRAMA "MAN"

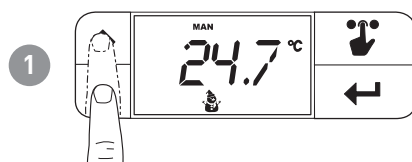

Nota: con las flechas se modifica el valor de temperatura manual actual. La primera vez que se presiona la tecla no modifica el valor sino que muestra el punto de ajuste.



Nota: no es necesario pulsar la tecla de confirmación. Cuando han transcurrido 2 segundos, el valor escogido se configura.

4.5 - VISUALIZACIÓN DE LA TEMPERATURA en PROGRAMA "OFF"

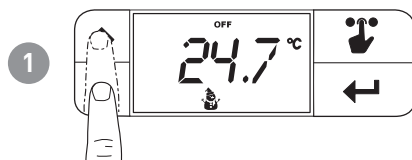

Nota: se visualiza la tA configurada. No es posible cambiar la tA desde el presente menú.

5 - MENÚ DE CONFIGURACIONES

En este menú se pueden cambiar algunos parámetros de configuración del CH119NFC.

Nota: la tecla SELECCIÓN hará parpadear los iconos en la parte superior de la pantalla de manera cíclica, cada vez que se presiona. El icono parpadea durante 3 segundos; cuando estos terminan si no se ha presionado nada, regresa a la modalidad de "inicio".

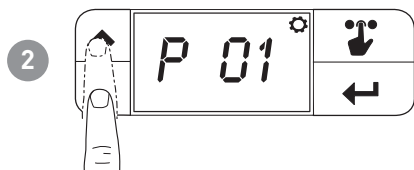
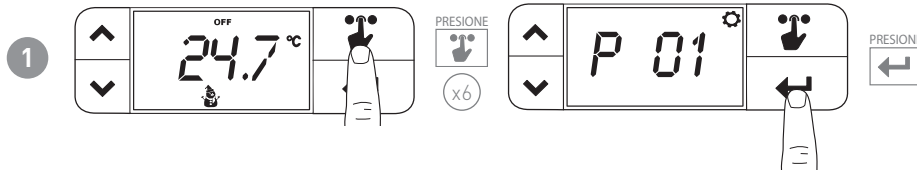

Escoja el parámetro que se debe modificar usando las flechas $\blacktriangledown/\blacktriangle$.

- P 01 = selección verano/invierno
- P 02 = selección °C/°F
- P 03 = selección hora legal/solar
- P 04 = configuración tA
- P 05 = configuración del bloqueo de la pantalla con contraseña
- P 06 = configuración offset de temperatura
- P 07 = configuración límite de temperatura Máx / Invierno
- P 08 = configuración límite de temperatura Mín / Invierno
- P 09 = configuración límite de temperatura Máx / Verano
- P 10 = configuración límite de temperatura Mín / Verano
- P 11 = reconfiguración de los parámetros predeterminados

5.1 - VERANO/INVIERNO (predeterminado = Invierno)

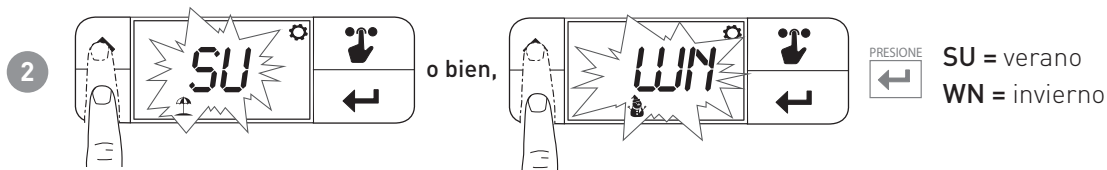
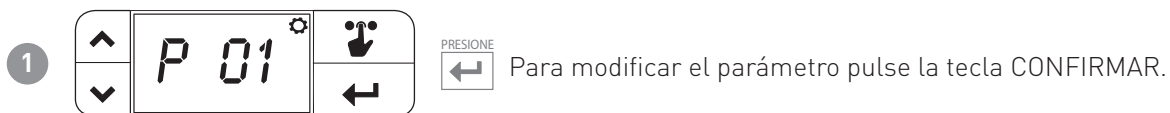

Escoja la estación y pulse la tecla CONFIRMAR.

5.2 - CELSIUS / FAHRENHEIT (predeterminado = Celsius)

Permite elegir la escala de visualización de la temperatura entre grados Celsius y grados Fahrenheit.

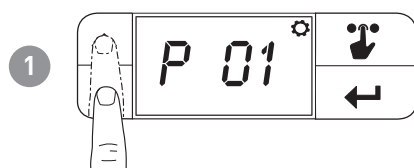

Muévase con las flechas $\blacktriangledown/\blacktriangle$ hasta P02 y a continuación, pulse la tecla CONFIRMAR.



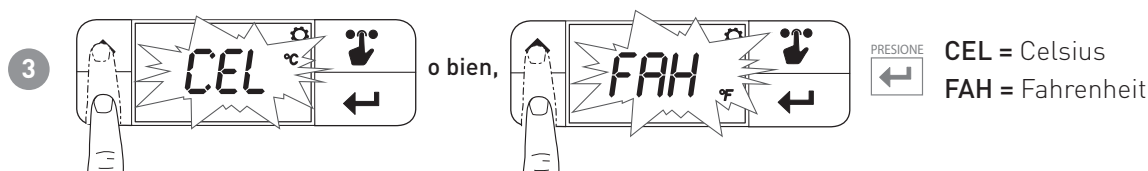

5.3 - HORA LEGAL / SOLAR (predeterminado = Auto)

Selecciona la hora legal automática, aplicable en los países europeos y en algunos otros países. Esta predisposición permite tener actualizada automáticamente la hora en el momento del cambio de horario (marzo y octubre).

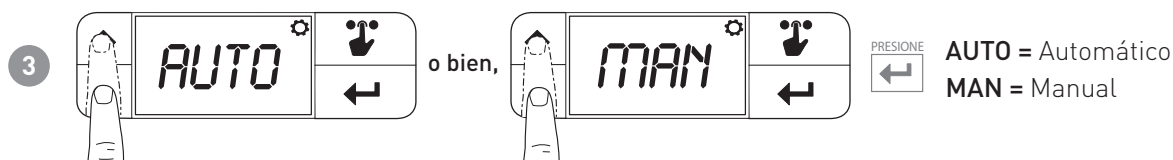
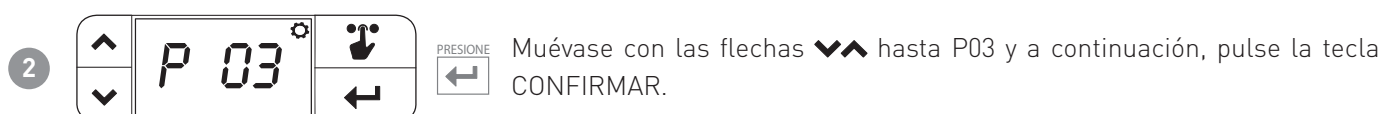
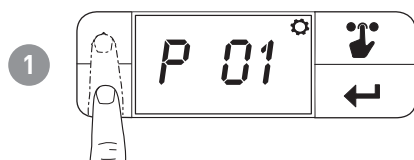

5.4 - TEMPERATURA CONTRA LAS HELADAS (predeterminada = 5.0 °C)

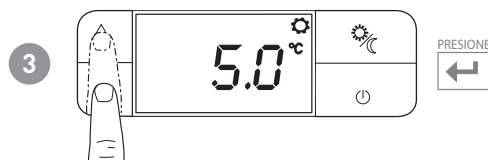
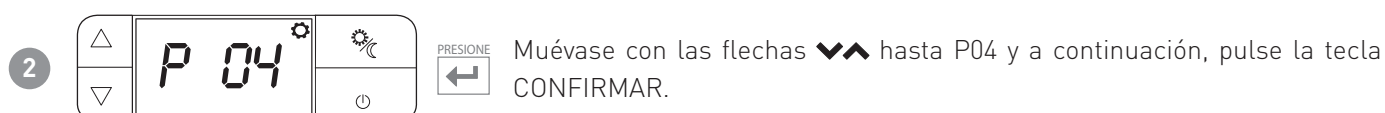
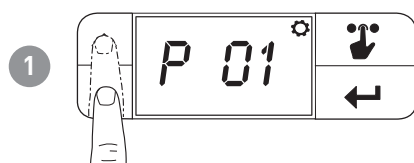

Nota: la tA configurable está comprendida entre 2,0 y 7,0 °C, o en OFF = "----" y solo se puede activar en invierno.

5.5 - BLOQUEO DE LA PANTALLA CON CONTRASEÑA (predeterminado = OFF)

Permite bloquear el teclado del CH119NFC con un código numérico de 4 cifras. Funciona solo una vez; después, hay que habilitarla nuevamente.

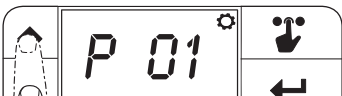

- 1 

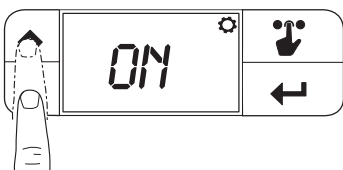
- 2 

- 3  ON = Activación del bloqueo de pantalla
OFF = Ningún bloqueo de pantalla

Nota: la confirmación de ON, permite configurar la contraseña. Siga con las indicaciones del presente apartado. Seleccionando OFF, no se configura el bloqueo de la pantalla con contraseña.

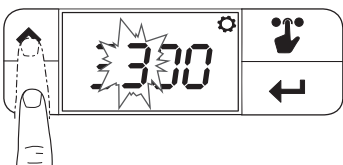
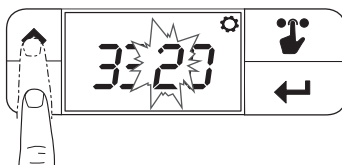
Configuración de la Contraseña



- 4    

Cuando la pantalla está bloqueada, pulsando las teclas ▲▼ o bien pulsando SELECCIÓN, aparece el mensaje LOC.

Para desbloquear la pantalla

Pulse la tecla CONFIRMAR y repita la operación desde el punto 4.

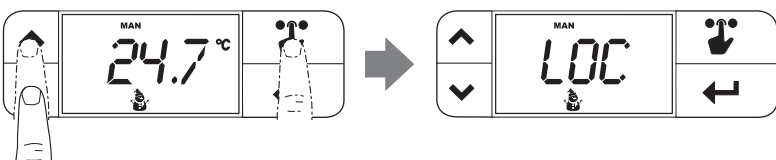
Nota: un apagón no reinicia la contraseña.

- 5  

Nota: introduzca las 4 cifras de la contraseña para desbloquear el dispositivo. En caso de error, aparece de nuevo el mensaje LOC y el dispositivo permanece bloqueado.

5.6 - OFFSET TEMPERATURA (predeterminado = 0.0 °C)

Permite modificar la temperatura medida con el CH119NFC. Debido a una instalación incorrecta en pared (detrás de paredes, cortinas o en huecos), el sensor puede que no indique correctamente la temperatura que percibe el dispositivo. Esta función corrige la temperatura medida $\pm 5,0$ °C.

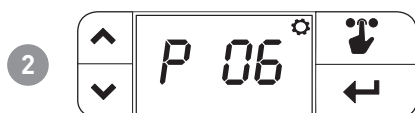
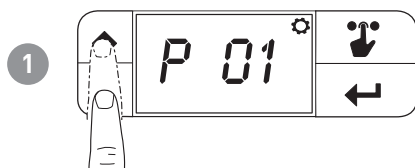

Muévase con las flechas $\blacktriangledown/\blacktriangle$ hasta P06 y a continuación, pulse la tecla CONFIRMAR.

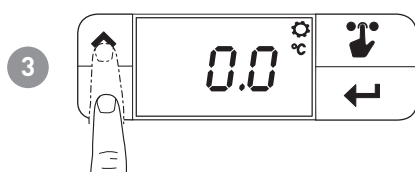

Nota: el valor del punto de ajuste configurable está comprendido entre -5,0 y 5,0 °C

5.7 - LÍMITE DE TEMPERATURA MÁX. EN INVIERNO (predeterminado = 40 °C)

Permite limitar la temperatura máxima del punto de ajuste que se puede configurar en invierno.

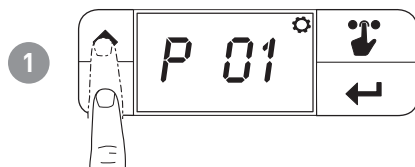

Muévase con las flechas $\blacktriangledown/\blacktriangle$ hasta P07 y a continuación, pulse la tecla CONFIRMAR.

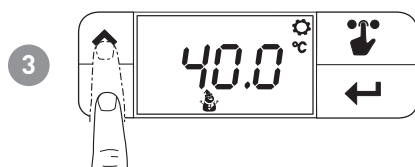



Nota: valor predeterminado 40,0 °C, valor que se puede configurar desde 2,0 a 40,0 °C

5.8 - LÍMITE DE TEMPERATURA MÍN. EN INVIERNO (predeterminado = 2 °C)

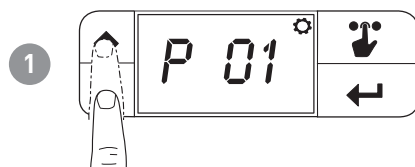
Permite limitar la temperatura mínima del punto de ajuste que puede configurarse en invierno.

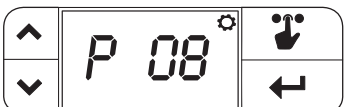

2   Muévase con las flechas  hasta P08 y a continuación, pulse la tecla CONFIRMAR.



3  

Nota: valor predeterminado 2,0 °C, valor que se puede configurar desde 2,0 °C al valor configurado en P7 menos 0,1 °C [si configura P7 al valor de 25,0 °C, el valor máximo de P8 que se puede configurar será de 24,9 °C]

5.9 - LÍMITE DE TEMPERATURA MÁX. EN VERANO (predeterminado = 40 °C)

Permite limitar la temperatura máxima del punto de ajuste que puede configurarse en verano.

1 

2   Muévase con las flechas  hasta P09 y a continuación, pulse la tecla CONFIRMAR.



3  



Nota: valor predeterminado 40,0 °C, valor que se puede configurar desde 2,0 a 40,0 °C

5.10 - LÍMITE DE TEMPERATURA MÍN. EN VERANO (predeterminado = 2 °C)

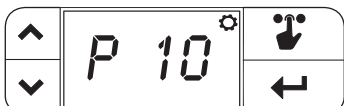
Permite limitar la temperatura mínima del punto de ajuste que puede configurarse en verano.

1 

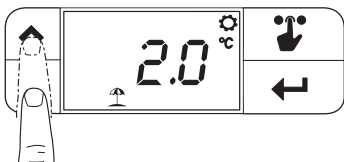
2   Muévase con las flechas  hasta P10 y a continuación, pulse la tecla CONFIRMAR.

3  

Nota: valor predeterminado 2,0 °C, valor que se puede configurar desde 2,0 °C al valor configurado en P9 menos 0,1 °C [si configura P9 al valor de 20,0 °C, el valor máximo de P10 que se puede configurar será de 19,9 °C]

5.11 - RECONFIGURACIÓN DE LOS PARÁMETROS PREDETERMINADOS (predeterminado = rS 0)

Permite restablecer todos los parámetros (excepto la fecha y la hora) según las configuraciones de fábrica.

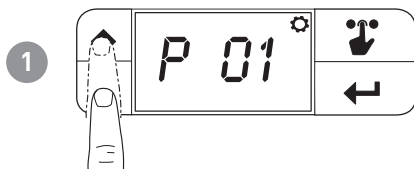

Muévase con las flechas \blacktriangledown / \blacktriangle hasta P11 y a continuación, pulse la tecla CONFIRMAR.

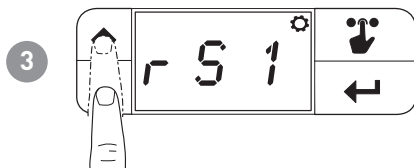

rS 0 = no RESET
rS 1 = RESET

6 - PROGRAMACIÓN MEDIANTE APLICACIÓN

Descargue la aplicación **IntelliClima+**, disponible gratuitamente en Google Play Store.

Nota: es necesario tener un smartphone Android con tecnología NFC.



6.1 - PROCEDIMIENTO DE INSTALACIÓN

1

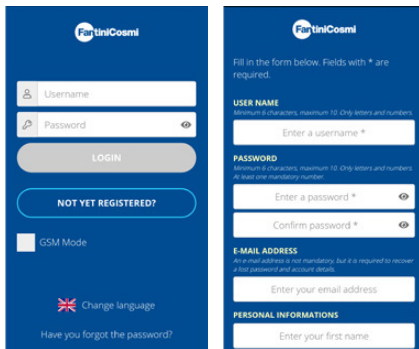

Instale la aplicación y, con la primera activación, **Cree una cuenta** introduciendo el nombre de usuario y la contraseña (para esta operación es necesaria una conexión de datos activa).

Nota: el CH119NFC también puede funcionar sin conexión WIFI. En ese caso, marque la Modalidad GSM.

2

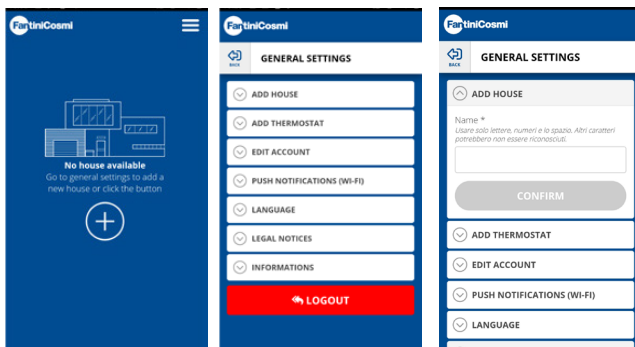

Cree una nueva casa pulsando

■ en la tecla

o bien,

■ entre en CONFIGURACIÓN GENERAL y pulse AÑADIR CASA.

Introduzca el nombre de la CASA que se desea y pulse

3

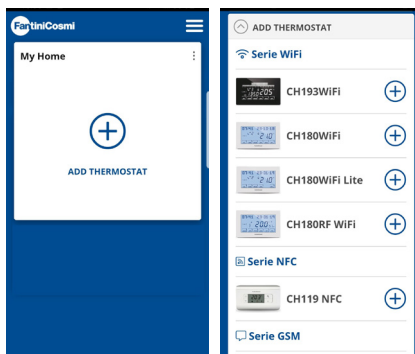

Añada el termostato presionando la tecla y seleccione CH119NFC.

4

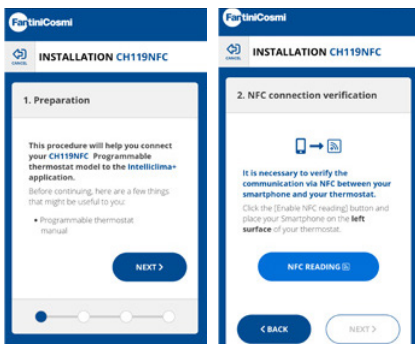

Siga el procedimiento guiado.

5

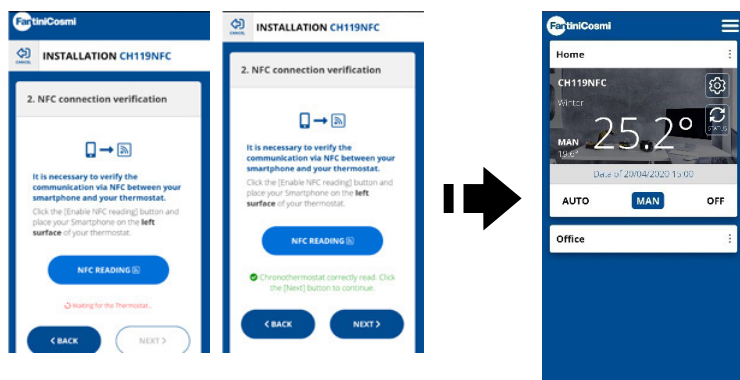

6.2 - PROGRAMACIÓN CH119NFC

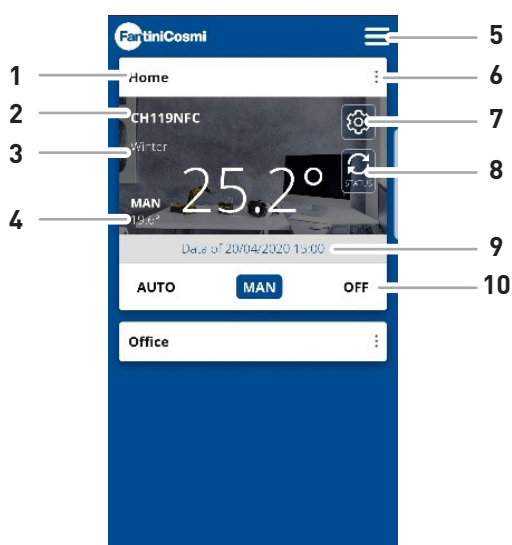

- | | |
|----|--|
| 1 | Nombre de la casa |
| 2 | Nombre de la zona |
| 3 | Estación |
| 4 | Punto de ajuste actual |
| 5 | Configuraciones generales de la aplicación |
| 6 | Configuraciones de la casa |
| 7 | Configuraciones generales para el Crono |
| 8 | Actualización del estado CH119NFC |
| 9 | Fecha de la última actualización CH119NFC |
| 10 | Modalidad de funcionamiento |

6.2.1 - FASE INICIAL

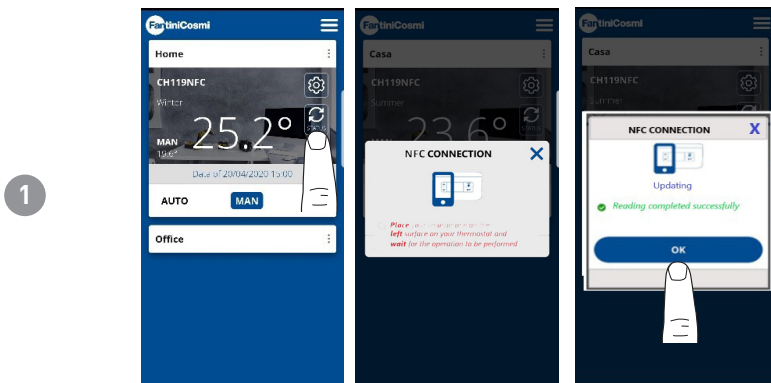

Actualización del ESTADO: sincroniza la aplicación con el CH119NFC.

6.2.2 - MODALIDAD MAN

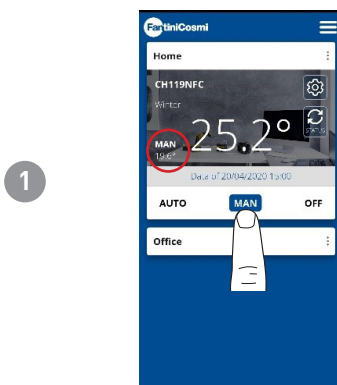

Para cambiar la modalidad y/o el punto de ajuste.

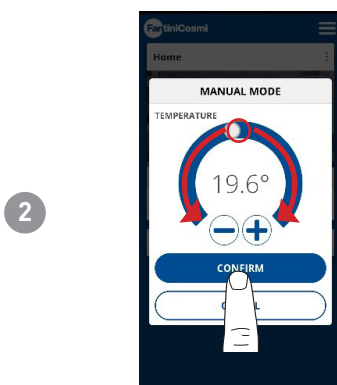

Mueva el cursor Temperatura para aumentar o disminuir la temperatura.

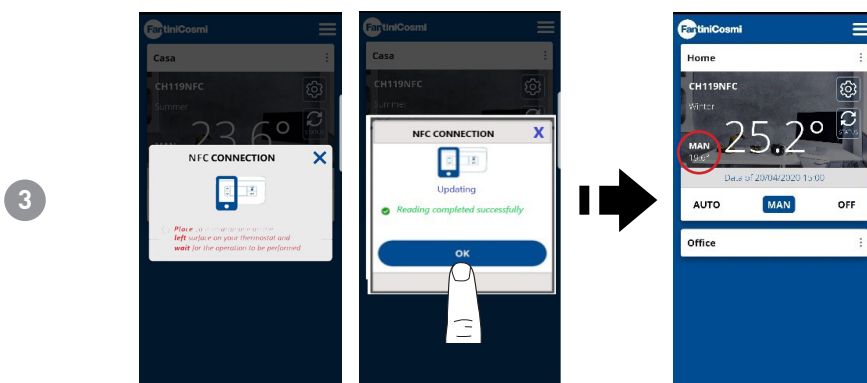

6.3 - CONFIGURACIONES GENERALES PARA EL CH119NFC

1

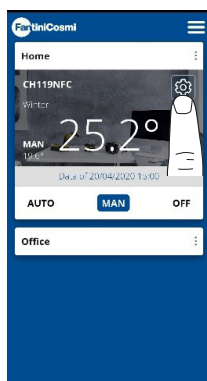

Pulse el icono indicado para acceder a la lista de las configuraciones generales para la gestión del CH119NFC.

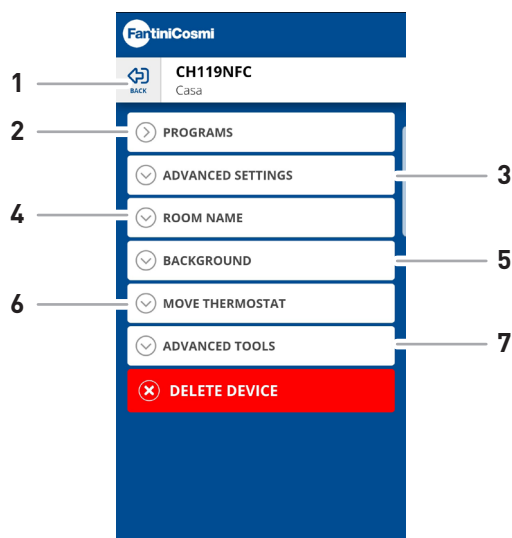

- | | |
|---|----------------------------------|
| 1 | Regresar a la HOME |
| 2 | Para la modalidad AUTO |
| 3 | Configuraciones avanzadas varias |
| 4 | Modificar nombre de la ZONA |
| 5 | Modificar fondo de la ZONA |
| 6 | Mover a otra CASA |
| 7 | Visualizar datos del crono |

6.3.1 - MODIFICAR PROGRAMAS PARA AUTO

Modificación de los programas semanales para la modalidad AUTO (relativos a la estación escogida).

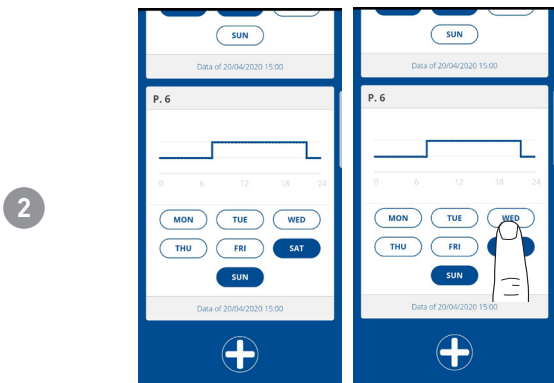
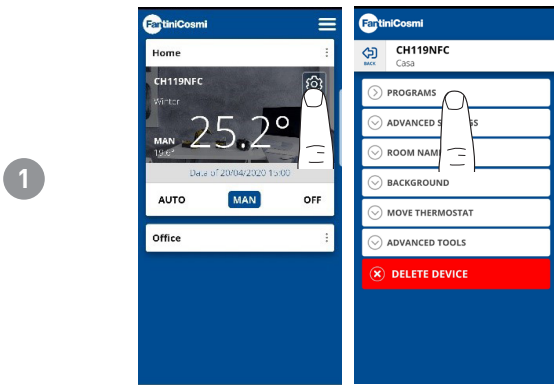

Elección de los días de la semana asociados al perfil.

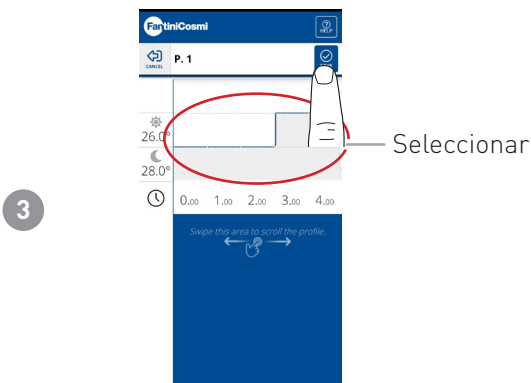

6.3.2 - MODIFICACIÓN DE LAS TEMPERATURAS PARA AUTO

Modificación de las temperaturas de **Sol** y **Luna** para la modalidad AUTO (relativas a la estación escogida).

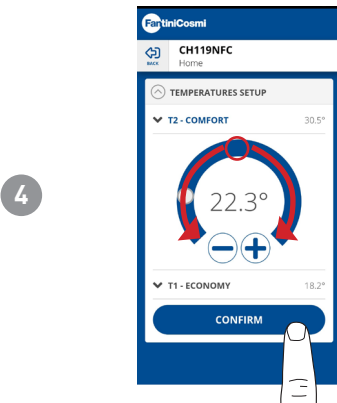
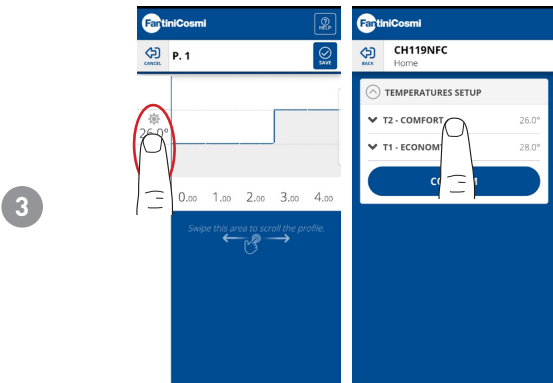
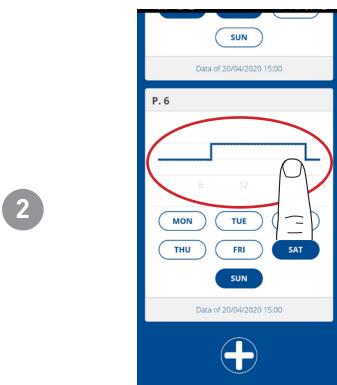
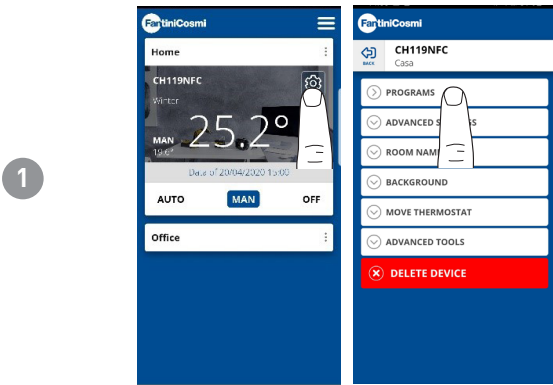

Mueva el cursor Temperatura para aumentar o disminuir la temperatura.

6.3.3 - CONFIGURACIONES AVANZADAS

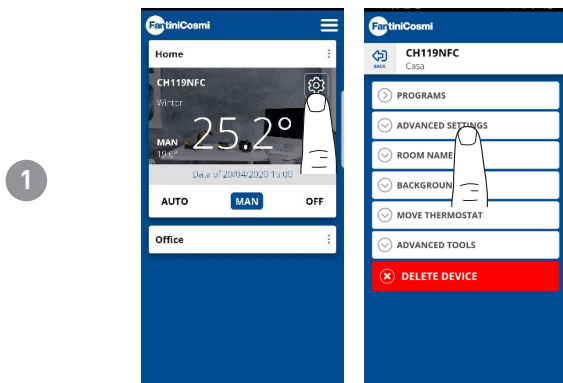

Pulse el icono indicado para acceder a la lista de las configuraciones avanzadas para la gestión del CH119NFC.

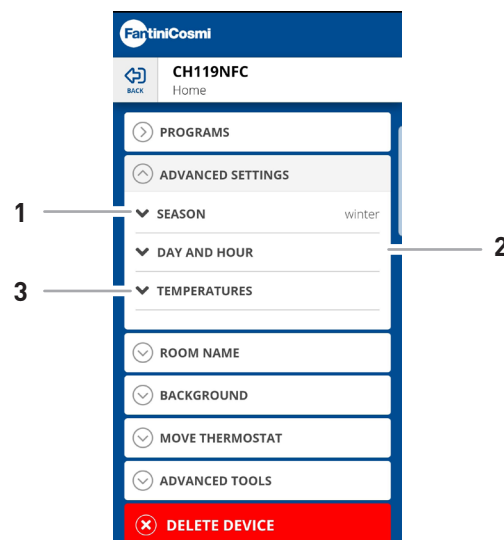

- | | |
|---|--|
| 1 | Modificar estación |
| 2 | Modificar fecha y hora CH119NFC |
| 3 | Modificar límites de las diferentes temperaturas |

6.3.3.1 - CONFIGURACIONES AVANZADAS: ESTACIÓN

Modifica la Estación (Verano/Invierno) de funcionamiento del termostato.

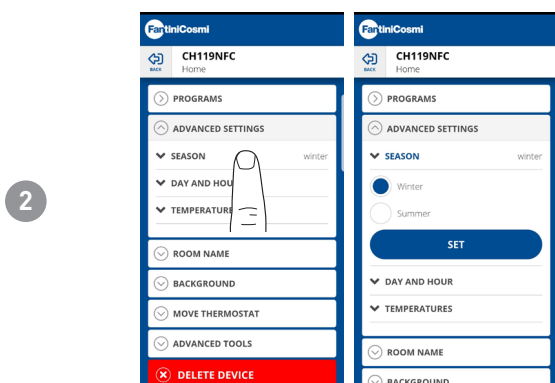
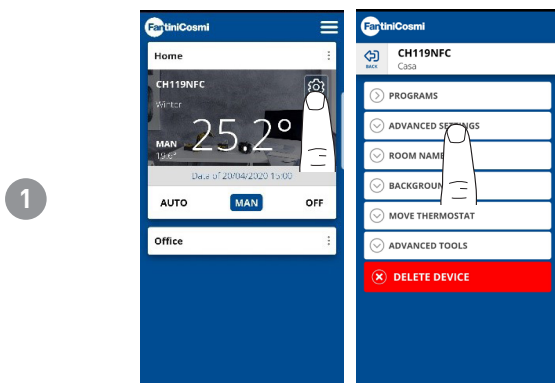

Después de modificar la estación, pulse la tecla **CONFIGURAR** y siga las indicaciones de la aplicación para la conexión NFC.

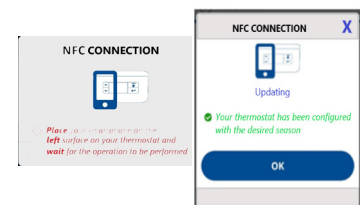

6.3.3.2 - CONFIGURACIONES AVANZADAS: DÍA Y HORA

Modifica el día y la hora en el termostato.

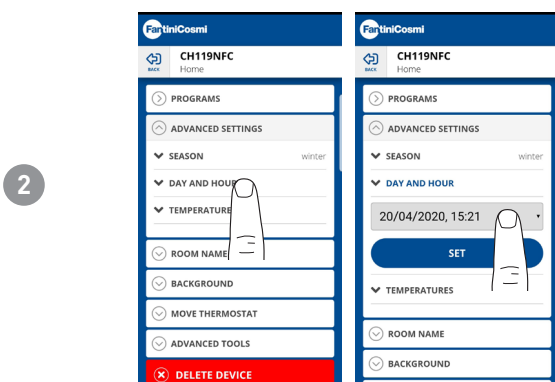
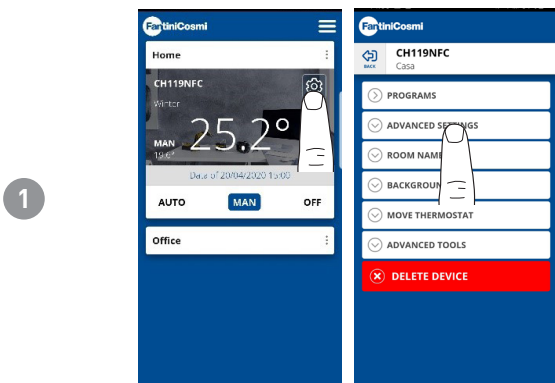

Después de haber configurado el día y la hora correctos, pulse la tecla **CONFIGURAR** y siga las indicaciones de la aplicación para la conexión NFC.

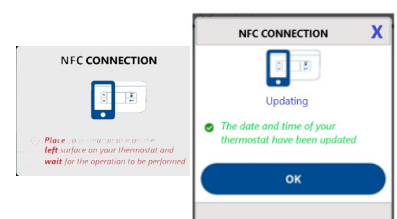

6.3.3.3 - CONFIGURACIONES AVANZADAS: TEMPERATURAS

Modifica los Límites máx. y mín. del punto de ajuste de las temperaturas que se pueden configurar en Verano, Invierno y Contra las heladas.

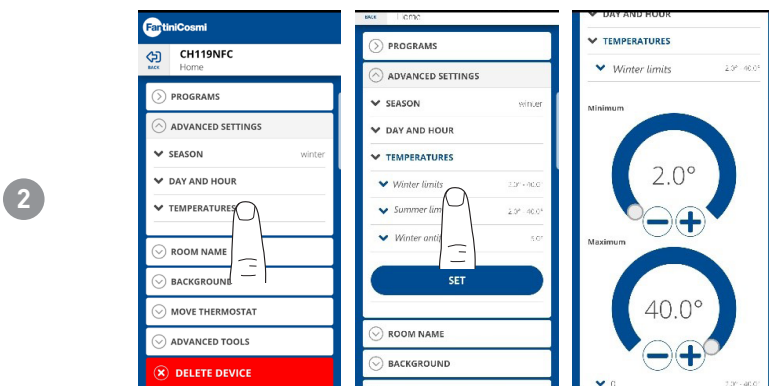
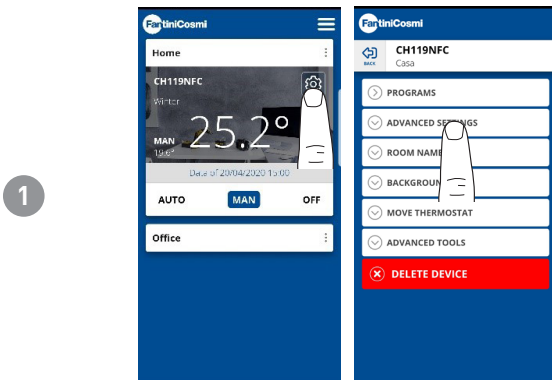

Después de modificar las temperaturas, pulse la tecla **CONFIGURAR** y siga las indicaciones de la aplicación para la conexión NFC.

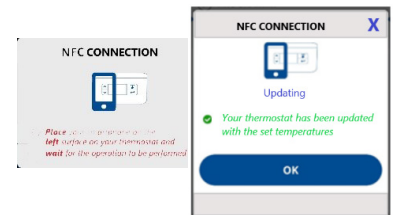

6.3.4 - NOMBRE DE LA ZONA

Modifica el nombre de la zona en la cual está instalado el termostato.

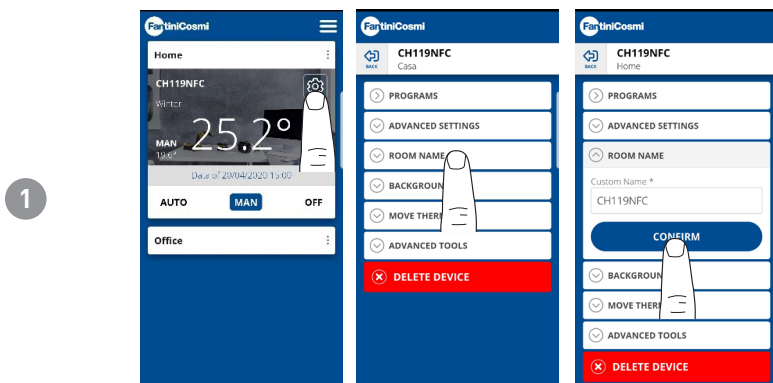

6.3.5 - FONDO

Modifica el fondo de la zona en la cual está instalado el termostato.

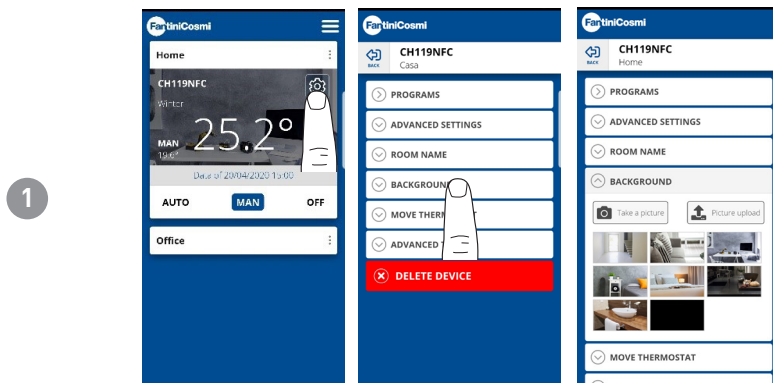

Nota: se pueden coger fotos predeterminadas, o bien presentes en su galería de fotos, o bien se pueden sacar fotos de forma instantánea e introducirlas como fondo.

6.3.6 - DESPLAZAR EL TERMOSTATO

Es posible desplazar el termostato de una casa a otra.

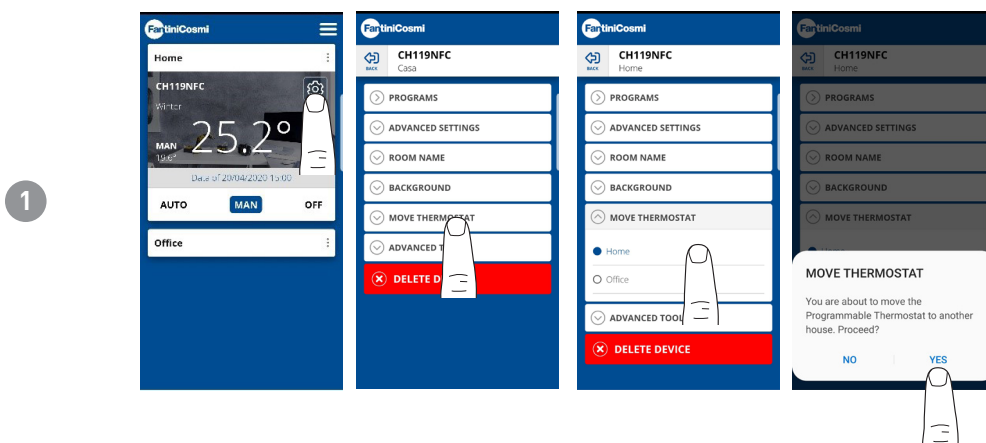

6.3.7 - GESTIÓN DEL CRONO

Informaciones genéricas en el termostato.

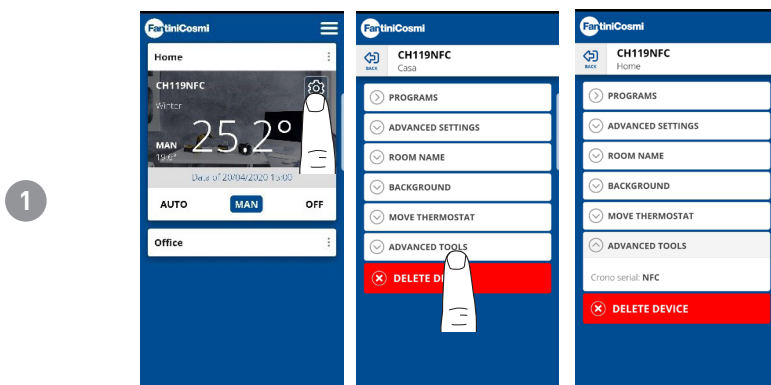

6.3.8 - ELIMINAR THERMOSTATO

Permite eliminar el termostato de la casa a la cual está asociado.

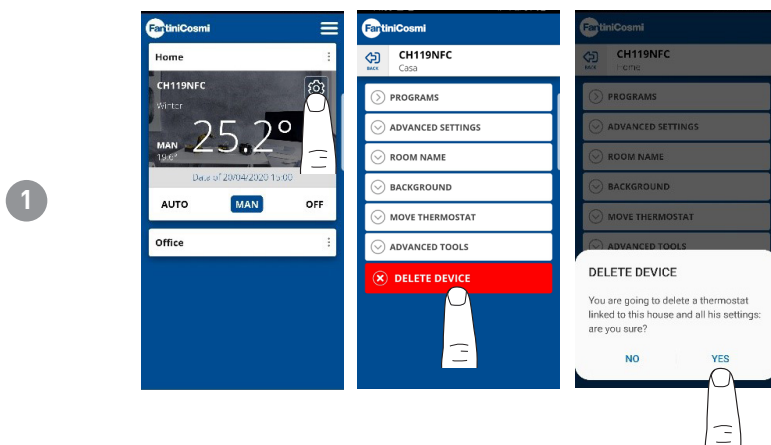

Nota: ¡la operación no se puede restablecer con un "CLICK"! Se debería volver a instalar el termostato desde el principio, siguiendo todos los pasos uno a uno.

6.4 - CONFIGURACIONES DE LA CASA

1

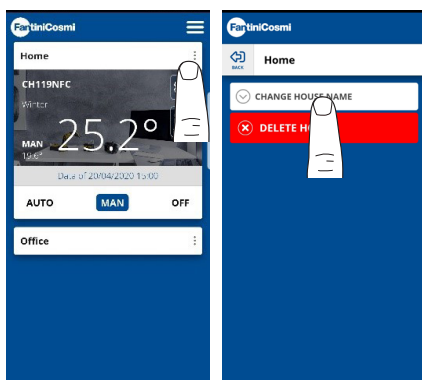

Permite **modificar** el nombre de la **casa** seleccionada.

2

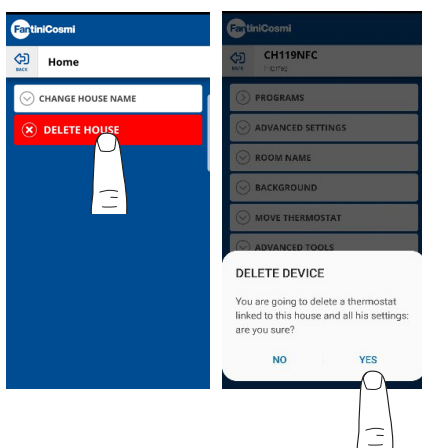

Permite **eliminar** el nombre desde la **casa** seleccionada.

6.5 - CONFIGURACIONES DE LA APLICACIÓN: NOTIFICACIONES PUSH

Las notificaciones PUSH son los avisos que llegan al teléfono móvil si hay anomalías varias, durante el funcionamiento del sistema **IntelliClima+** de **FANTINI COSMI S.p.A.**

Nota: solo funcionan en los dispositivos WIFI y si se activa el servicio de datos en su smartphone. Por lo tanto, aunque esté activa la función, **para el CH119NFC no se envían notificaciones PUSH de anomalías existentes.**

1

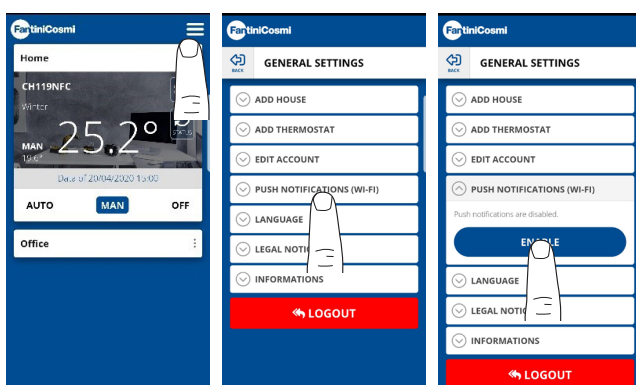

7 - ELIMINACIÓN



El símbolo gráfico del contenedor de basura con ruedas tachado indica que los productos deben recogerse y eliminarse por separado de los residuos domésticos. Las baterías y los acumuladores integrados pueden eliminarse junto con el producto. Se separarán en los centros de reciclaje. Una barra negra indica que el producto empezó a comercializarse después del 13 de agosto de 2005. Al participar en la recogida selectiva de productos y baterías, se contribuye a la eliminación correcta de estos materiales y, por tanto, se evitan posibles consecuencias negativas para el medio ambiente y la salud humana. Para una información más detallada sobre los programas de recogida y reciclaje disponibles en su país, diríjase a la sede local o al punto de venta donde ha comprado el producto.

8 - CONDICIONES GENERALES DE GARANTÍA

La garantía estándar tiene una duración de 24 meses a partir de la fecha de instalación del aparato. La garantía cubre todas las piezas del aparato, salvo aquellas sujetas a desgaste normal.

EAC CE

ES79984A - 04/2020



FANTINI COSMI S.p.A.
Via dell'Osio, 6 20090 Caleppio di Settala, Milán - ITALIA
Tel. +39 02 956821 | Fax +39 02 95307006 | info@fantinicosmi.it
www.fantinicosmi.it