

Fantini

CRONOTERMOSTATI WiFi E GSM
SEMPRE CONNESSI OVUNQUE



Intelliclimate+



FantiniCosmi
Industrie    

SEMPRE CONNESSI OVUNQUE

I cronotermostati Fantini Cosmi con connessione WiFi o GSM, con programmazione e gestione diretta e da App Intelliclima+, permettono di gestire il tuo comfort ideale in modo semplice e intuitivo, da smartphone e tablet, ovunque tu sia.

WIFI O GSM

Disponibili con connessione WiFi o con connessione GSM (ideale in assenza di una connessione Internet).

ABBATTE I CONSUMI

Con la App Intelliclima+ è possibile attivare o spegnere l'impianto di riscaldamento in qualsiasi momento e ovunque ti trovi, evitando inutili sprechi di energia.

TEMPERATURA IDEALE

Puoi sempre decidere la temperatura ideale e fino a quando mantenerla. Con la App Intelliclima+ puoi modificare la temperatura o la programmazione oraria per avere sempre il comfort ideale, anche quando sei lontano da casa.

NOTIFICHE IN TEMPO REALE

Puoi verificare in qualsiasi momento lo stato del tuo impianto e, ancora meglio, ricevere immediatamente notifiche push in caso di anomalie.

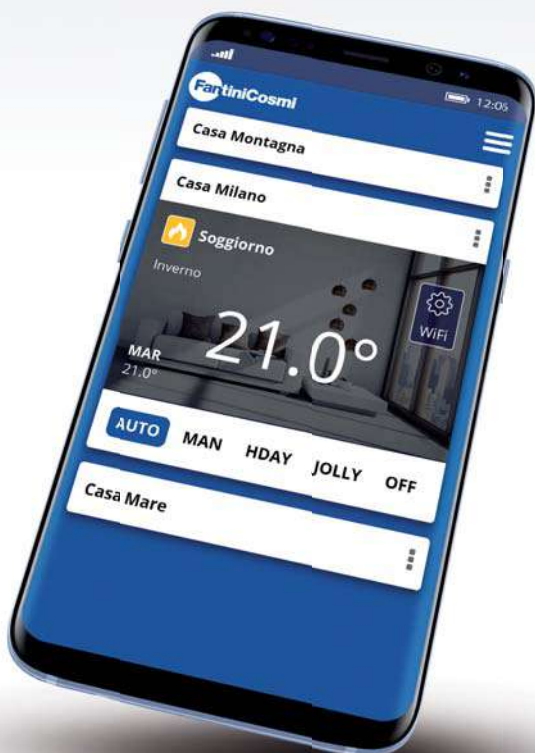

Fantini Cosmi presenta Intellitouch e Intellicomfort, i dispositivi con connessione WiFi o GSM per la gestione diretta e da App. Con Intelliclima+ sei sempre connesso al tuo impianto di riscaldamento o raffrescamento e puoi gestire il tuo comfort ideale in modo semplice e intuitivo, da smartphone e tablet, ovunque tu sia.



Casa



Francesca è infermiera e lavora su turni, per lei programmare il cronotermostato di casa è davvero complicato, gli orari in una settimana non sono mai gli stessi. Se infatti si dimentica di riprogrammare il cronotermostato, rischia di trovare la casa fredda al suo rientro o di avviare il riscaldamento quando non serve. Da quando ha iniziato a utilizzare la nuova App Intelliclima+ è tutto più semplice, le basta alzare la temperatura di casa dal suo smartphone poco prima di terminare il turno per trovare al suo rientro un ambiente caldo e confortevole, evitando inutili sprechi energetici.

Francesca

Infermiera



Edoardo

Imprenditore



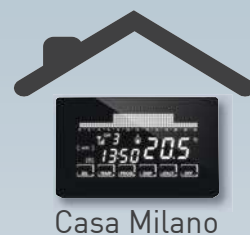

Casa Milano



Casa Montagna



Casa Mare

Edoardo è un imprenditore milanese, il lavoro e i ritmi frenetici lo assorbono completamente ma, quando arriva il weekend, la casa al mare o in montagna lo accolgono per due giorni di relax. Grazie all'App Intelliclimate+, può accendere l'impianto di riscaldamento direttamente dal suo tablet e, al suo arrivo, trovare la casa in montagna già calda. Cambio di programma? Nessun problema, ovunque si trovi e in qualsiasi momento può gestire la temperatura della casa al mare o tenere sotto controllo quella di Milano e ricevere notifiche per eventuali anomalie.





Casa
2 zone di temperatura



Alessandro ha uno studio di progettazione e sta ristrutturando casa per un nuovo cliente, che desidera avere due diverse temperature nella zona notte e nella zona giorno. Alessandro trova in Intellitouch e nella App Intellilima+ la soluzione giusta per le esigenze del suo cliente. Installando infatti un cronotermostato per la zona giorno e uno per la zona notte otterrà il massimo del comfort e, con la App Intellilima+, potrà gestirli e controllarli entrambi, scegliendo sempre, e ovunque si trovi, la temperatura ideale per i propri ambienti.

Alessandro

Progettista



CONNESSIONE WiFi

Intellitouch CH193WIFI



Cronotermostato settimanale
montaggio a semi-incasso
con connessione WiFi

Design, tecnologia ed eleganza sono le parole d'ordine per la nuova gamma di cronotermostati Intellitouch WiFi con profilo ultrapiatto, schermo in vetro touchscreen e retroilluminazione bianca su sfondo nero.

Il design total flat e la possibile scelta del colore della cornice nera o bianca rendono Intellitouch WiFi un complemento d'arredo moderno ed elegante.

La serie Intellitouch WiFi ha una programmazione settimanale per il comando di impianti di riscaldamento e di raffrescamento, con connessione WiFi per il controllo diretto o da App Intelliclima+ su smartphone e tablet.

Con Intelliclima+ il tuo
cronotermostato CH193WiFi è
sempre connesso!

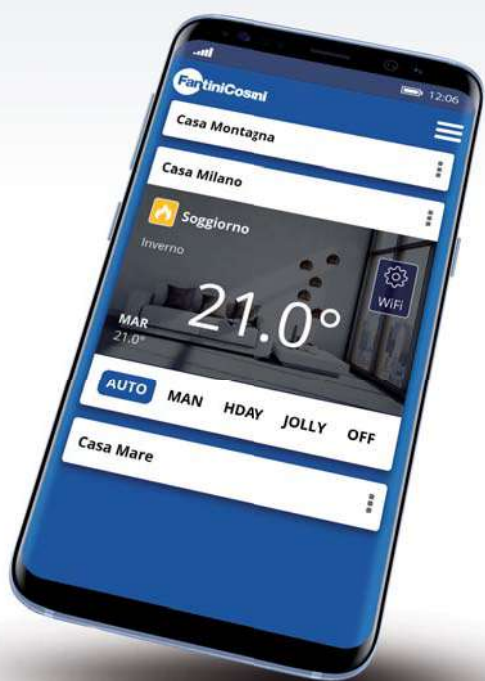



■ Intellitouch CH193WIFI



■ Intellitouch CH193BWIFI

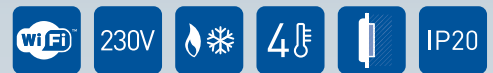

- Gestione di impianti di riscaldamento e raffreddamento;
- Gestione diretta e da App Intelliclimate+;
- Connessione: Wi-Fi 2,4 GHz (802.11 b/g);
- Modalità di funzionamento: MAN manuale, AUTO programmazione settimanale, HOLIDAY programmazione giornaliera, JOLLY programmazione temporanea fino a 90 giorni, OFF impianto spento o con programma antigelo;
- Password di blocco schermo;
- 6 tasti touch, le cui funzioni variano in base al contesto operativo;
- Segnalazioni acustiche: "buzzer" di riscontro alla pressione dei tasti;
- Orologio datario perpetuo, con batteria backup in caso di assenza rete;
- Montaggio a semi-incasso su scatola ad incasso 3 moduli tipo 503;
- Alimentazione a rete 230V-50Hz;
- ErP Class IV; 2% (Reg. EU 811/2013 - 813/2013).

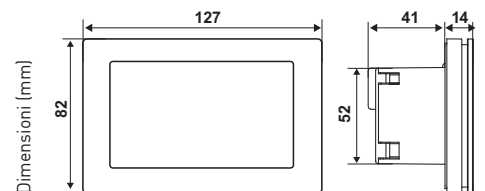

Montaggio a semi-incasso
su scatola ad incasso
3 moduli tipo 503

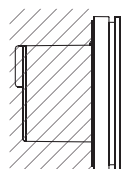

La App **Intelliclimate+** è disponibile gratuitamente su:



Intellicomfort CH180WIFI

Intellicomfort CH180WIFI LITE



Cronotermostati settimanali
montaggio a parete
con connessione WIFI

Display LCD positivo e retroilluminazione bianca caratterizzano i cronotermostati da parete Intellicomfort CH180WiFi e Intellicomfort CH180WiFi LITE.

I cronotermostati sono dotati di tasti touch, le cui funzioni variano in base al contesto operativo e sono identificate dai simboli che appaiono sul display in corrispondenza del tasto.

Intellicomfort CH180WiFi e Intellicomfort CH180WiFi LITE hanno una programmazione settimanale per il comando di impianti di riscaldamento e di raffrescamento, con connessione WiFi per il controllo diretto o da app Intelliclima+ su smartphone e tablet.

Con Intellicomfort CH180WiFi è possibile programmare e impostare le 5 modalità di funzionamento direttamente dal cronotermostato o da App. Mentre, con Intellicomfort CH180WiFi LITE è possibile programmare e impostare le 3 modalità di funzionamento solo da App.





▪ Intellicomfort CH180WIFI

Novità



▪ Intellicomfort CH180WIFI LITE



- Gestione di impianti di riscaldamento e raffrescamento;
- Connessione: Wi-Fi 2,4 GHz (802.11 b/g/n);
- Differenziale programmabile da 0,3 a 5°C;
- Password di blocco schermo;
- 6 tasti touch, le cui funzioni variano in base al contesto operativo;
- Segnalazioni acustiche: "buzzer" di riscontro alla pressione dei tasti;
- Orologio datario perpetuo, con batteria backup in caso di assenza rete;
- Montaggio a parete su scatola 3 moduli tipo 503;
- Alimentazione a rete 230V-50Hz;
- ErP Class IV; 2% (Reg. EU 811/2013 - 813/2013).

Intellicomfort CH180WIFI

- Programmazione diretta e da App.
- Modalità di funzionamento: MAN manuale, AUTO programmazione settimanale, HOLIDAY programmazione giornaliera, JOLLY programmazione temporanea fino a 90 giorni, OFF impianto spento o con programma antigelo;

Intellicomfort CH180WIFI LITE

- Programmazione solo da App.
- Modalità di funzionamento: MAN manuale, AUTO programmazione settimanale, OFF impianto spento o con programma antigelo;

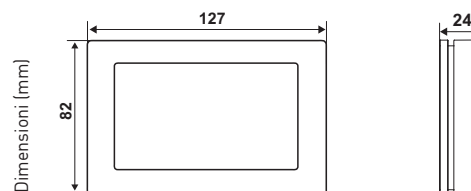

Montaggio a parete su scatola 3 moduli tipo 503

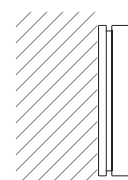

La App **Intelliclimate** + è disponibile gratuitamente su:



Intellicomfort CH180RFWIFI



Cronotermostato settimanale touchscreen con connessione WIFI per il controllo del **sistema di termoregolazione multizona wireless Intellicomfort+**

Cronotermostato CH180RFWIFI con connessione WiFi per il controllo diretto o da App Intelliclima+ del sistema di termoregolazione multizona wireless Intellicomfort+.

Intellicomfort+ è il sistema di termoregolazione multizona Fantini Cosmi per diversificare la temperatura di ogni singolo ambiente, domestico o lavorativo, in base alle diverse esigenze di occupazione degli ambienti, evitando inutili sprechi e ottenendo benessere e un notevole risparmio energetico.

Il CH180RFWIFI svolge le funzioni di supervisore per le diverse zone della casa, dialogando con termostati ambiente CH120RF, con gli attuatori wireless per radiatore O60RF, con gli attuatori CH175 per caldaia o per elettrovalvola di zona. Inoltre svolge la funzione di termostato di zona comandando gli attuatori O60RF e CH175.

Dispone di un programma personalizzato di temperatura, umidità e profili orari per ogni singola zona, modificabili secondo necessità.



- Gestione riscaldamento, raffrescamento e umidoregolazione generale di sistema;
- Gestione riscaldamento, raffrescamento e umidoregolazione di zona;
- Gestione diretta e da App Intelliclimate+
- Programma settimanale;
- Visualizzazione dei consumi energetici;
- Modalità di funzionamento: MAN manuale, AUTO settimanale, HOLIDAY ottavo giorno, JOLLY programmabile fino a 90 giorni, OFF impianto spento o con programma antigelo;
- Differenziale programmabile da 0,3 a 5°C;
- Offset di zona regolabile;
- Password di blocco di tutti i dispositivi del sistema;
- Password di blocco per pulizia schermo;
- Change over da relè esterno;
- Gestione sonda esterna;
- 1 relè di uscita configurabile;
- Controllo formazione condensa;
- Gestione allarmi per superamento temperatura minima e massima;
- Gestione blocco sistema per superamento soglia temperatura minima e massima;
- Visualizzazione anomalie impianto;
- Gestione ora legale;
- Display LCD positivo e retroilluminazione bianca;
- Alimentazione: 230V-50Hz;
- Frequenza: 868MHz;
- Montaggio a parete, oppure su scatola tipo 503;
- 15 dispositivi wireless collegabili;
- 8 zone controllabili;
- Possibilità di personalizzare i nomi per tutte le zone;
- Rispondente alla Direttiva 2014/53/UE (RED).



La App **Intelliclimate+** è disponibile gratuitamente su:

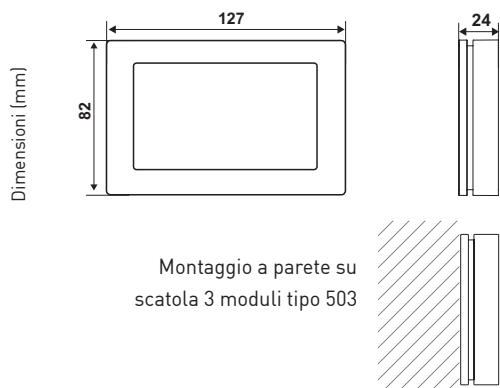

CONNESSIONE GSM

Intellicomfort CH140GSM2



GSM

Ideale per le abitazioni dove non è presente una connessione internet, basta solo una micro sim card!



Cronotermostato settimanale da parete con GSM integrato

Cronotermostato con programmazione settimanale per il comando di impianti di riscaldamento e di condizionamento, con possibilità di comando remoto tramite messaggi SMS o tramite App Intelliclima+.

Con CH140GSM2 è possibile accendere o spegnere l'impianto di riscaldamento o raffrescamento; controllare, modificare la temperatura di casa anche a distanza ed è inoltre possibile impostare fino a 3 numeri di telefono per ricevere avvisi di allarmi.

- 1 numero per:
 - avviso di superamento temperatura minima (solo da App)
 - avviso di scadenza validità SIM card
 - avviso di mancanza e di ritorno tensione,
- 2 numeri per:
 - allarmi come ad esempio blocco caldaia o allarme antifurto.

È inoltre possibile comandare a distanza l'accensione o lo spegnimento di utenze elettriche come le luci esterne o interne oppure un'eventuale unità di ventilazione ECOCOMFORT RF.



La App **Intelliclima+** è disponibile gratuitamente su:





- Ampio display con icone grafiche abbinata a 6 tasti frontali, dotato di retroilluminazione blu con digits in blu scuro;
- Gestione di impianti di riscaldamento e raffrescamento;
- Sportello per una micro SIM GSM* conforme allo standard GSM 11.12 phase 2+ (tutte le SIM tranne le USIM del gestore 3G), con contratto telefonico ricaricabile voce con SMS o abbonamento;
- Programma settimanale;
- Modalità di funzionamento: MAN manuale, AUTO programmazione settimanale, HOLIDAY programmazione giornaliera, JOLLY programmazione temporanea fino a 90 giorni, OFF impianto spento o con programma antigelo;
- Differenziale programmabile da 0,3 ÷ 5 °C;
- 2 ingressi ausiliari di allarme (contatti puliti);
- 1 uscita ausiliaria a relé (contatti puliti) programmabile da utente;
- 1 ingresso sonda di temperatura remota;
- Password di blocco schermo;
- 6 tasti, le cui funzioni variano in base al contesto operativo;
- Orologio datario perpetuo, con batteria backup in caso di assenza rete;
- Montaggio a parete, interassi di fissaggio su scatole 502-503;
- Alimentazione a rete 230V-50Hz;
- ErP Class IV; 2% (Reg. EU 811/2013 - 813/2013).

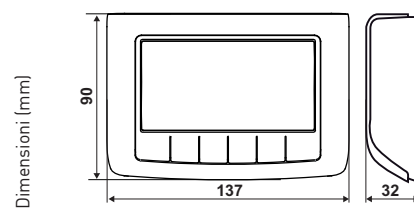

Telecomfort CT3MA



Telecontrollo GSM

CT3MA è un attivatore telefonico con GSM integrato. Collegato ad un cronotermostato Fantini Cosmi permette di gestire a distanza tutti gli impianti di riscaldamento e raffrescamento, dove non è prevista una connessione internet.

Con CT3MA è possibile accendere, spegnere, modificare la temperatura e la programmazione, da SMS o da App su smartphone e tablet.

Permette l'attivazione a distanza del relé integrato da usare come comando remoto per qualsiasi utenza elettrica.



Ideale per le abitazioni dove non è presente una connessione internet, basta solo una sim card!



La App **Intelliclimate+** è disponibile gratuitamente su:



I cronotermostati Fantini Cosmi collegabili sono:

- serie Intellitherm C57CT-C58CT;
- serie Intellicomfort CH150 (tranne la versione CH150R);
- serie Intellitouch CH191, CH193 e varianti colore.



- Contenitore 4 moduli adatto al fissaggio su barra DIN EN-50022;
- Tensione di alimentazione da 10 a 20 V sia in corrente continua sia alternata 50/60 Hz, (possibilità di abbinare l'alimentatore cod. N70A);
- Consumo: 10W MAX;
- Quad band: EGSM850/900/1800/1900;
- Potenza di uscita: classe 4 (2W) per EGSM850/900, classe 1 (1W) per GSM1800/1900;
- Sensibilità: -107 dbm @ 850/900 MHz, -106 dbm @ 1800/1900 MHz;
- Portata contatti relé: 4(2)A-250Vca;
- Connettore alimentazione 2,5mm (AWG14);
- Connettore Ingressi / Uscite 2,5mm (AWG14);
- Sensibilità:
 - 107dBm@850/900MHz
 - 106dBm@1800/1900MHz
- Temperatura operativa -20 ÷ 60°C / -30 ÷ 80°C* (* sensibilità ridotta);
- Peso unitario indicativo 140 g;
- Grado di protezione: IP40 (se correttamente installato);



■ Intellitherm C57CT-C58CT



■ Intellicomfort CH150

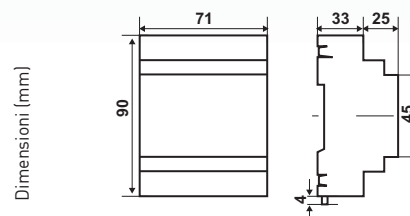

UNA APP PER IL TUO COMFORT

Intelliclimate+



Con la App Intelliclimate+ sei sempre connesso al tuo cronotermostato Fantini Cosmi e puoi gestire il tuo comfort ideale in modo semplice e intuitivo, da smartphone e tablet, ovunque tu sia. Con Intelliclimate+ puoi:

- Accendere o spegnere l'impianto di riscaldamento/raffrescamento;
- Verificare in tempo reale lo stato del tuo impianto;
- Decidere in qualunque momento la tua temperatura ideale e fino a quando mantenerla;
- Creare il tuo programma settimanale o giornaliero o scegliere tra quelli preimpostati;
- Ottimizzare il tuo comfort e risparmiare energia;
- Ricevere notifiche push di allarmi generici e anomalie del tuo impianto.

GRAFICA SEMPLICE E INTUITIVA

L'interfaccia grafica è moderna, estremamente intuitiva e permette di gestire facilmente il proprio cronotermostato.

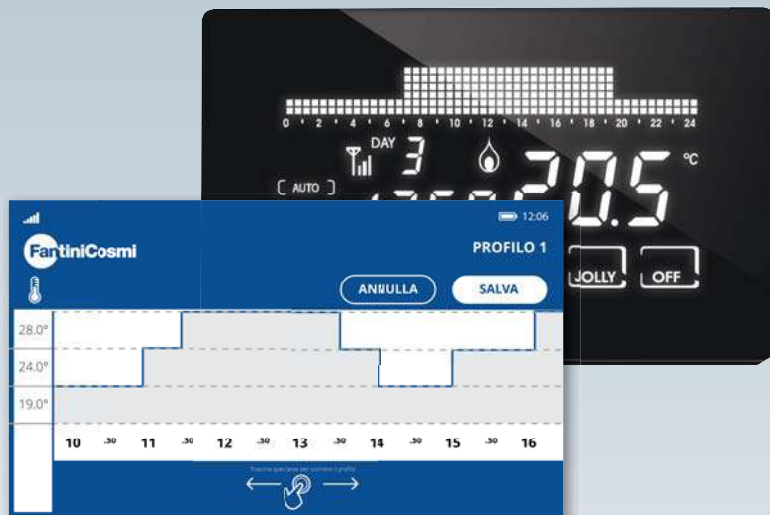

CONTROLLA E CONDIVIDI

Con la App Intelliclima+ puoi condividere la gestione del cronotermostato con gli utenti che desideri.

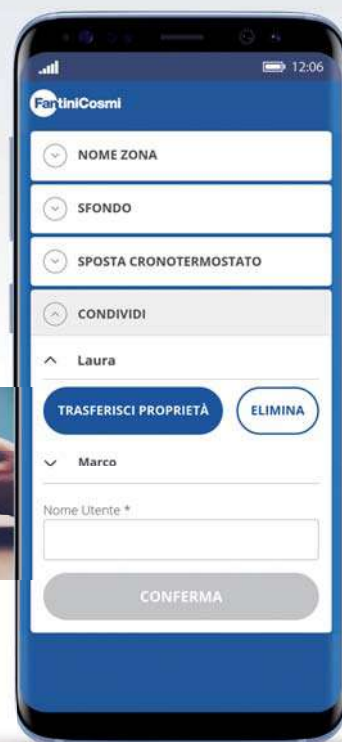

SCEGLI IL TUO COMFORT

Usa la App Intellliclima+ per tutti i tuoi cronotermostati, a casa o in ufficio, al mare o in montagna.

Intellliclima+ infatti può gestire più abitazioni e più cronotermostati all'interno di un'unica abitazione.



PERSONALIZZA IL TUO COMFORT

Personalizza la tua App con le tue immagini, scatta e scegli le immagini che preferisci.

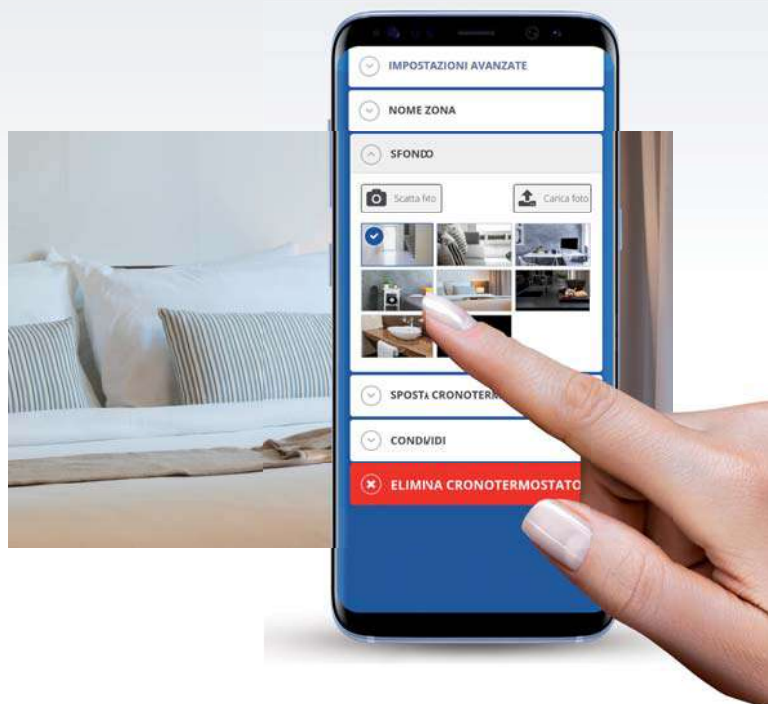

PROGRAMMI PREIMPOSTATI

Inizia subito ad usare il tuo cronotermostato con i programmi, Intelliclimate+ ti fornisce degli utili profili di programmazione preimpostati che ti aiuteranno a programmare e a gestire il tuo comfort.



CONSUMI SOTTO CONTROLLO

Con la App Intelliclimate+ puoi monitorare lo storico dei consumi energetici, direttamente dal tuo smartphone, attraverso un report giornaliero, mensile ed annuale del tempo reale di utilizzo dell'impianto.



INSTALLAZIONE GUIDATA

Tramite un procedura guidata di installazione configurerai la App e il tuo cronotermostato in pochi semplici passi.

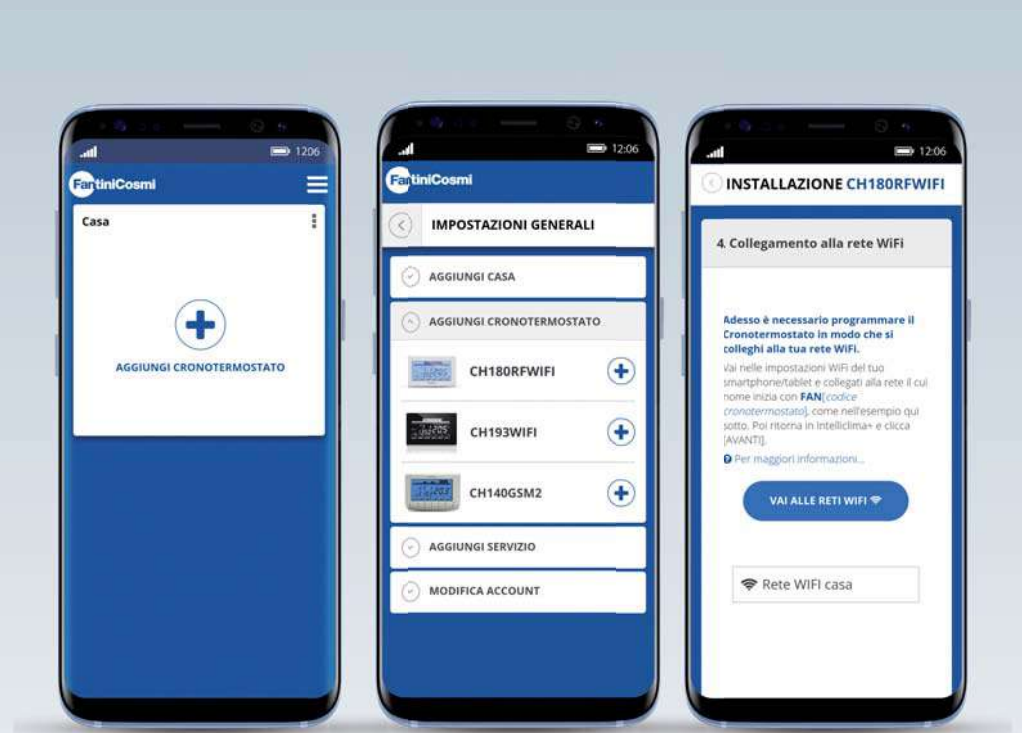

La App *Intelliclina+* è disponibile gratuitamente su:



DETRAZIONI FISCALI 65%



Un cronotermostato di ultima generazione Fantini Cosmi abbinato alla App Intelliclima, rientra nella classificazione di dispositivo multimediale. Dal 1° gennaio 2016 al 31 dicembre 2019, "...l'acquisto, l'installazione e la messa in opera di un tale dispositivo multimediale per il controllo da remoto degli impianti di riscaldamento o produzione di acqua calda o di climatizzazione delle unità abitative, volti ad aumentare la consapevolezza dei consumi energetici da parte degli utenti e a garantire un funzionamento efficiente degli impianti...", dà la possibilità di accedere alla detrazione fiscale IRPEF o IRES del 65% senza alcun limite di spesa.

PRODOTTI CHE PERMETTONO DI ACCEDERE ALLA DETRAZIONE

CH140GSM2	cronotermostato settimanale con modem GSM integrato
CH180RFWIFI	cronotermostato settimanale wireless con connessione WiFi
CH180WIFI	cronotermostato settimanale con connessione WiFi
CH180WIFI LITE	cronotermostato settimanale con connessione WiFi



Le caratteristiche che si riferiscono agli apparecchi di questo catalogo non sono impegnative. La società Fantini Cosmi S.p.A. si riserva per motivi di miglioramento tecnologico, di evoluzioni delle normative e di carattere commerciale, di apportare modifiche senza preavviso né pubblico avviso, ferme restando le principali caratteristiche funzionali dei modelli.



FANTINI COSMI SPA Via dell'Osio, 6 - 20090 Caleppio di Settala MI, Italia
Tel. +39 02 956821 | Fax +39 02 95307006 | info@fantinicosmi.it

SUPPORTO TECNICO
supportotecnico@fantinicosmi.it

www.fantinicosmi.it

