



MODE D'EMPLOI

# CH180WIFILITE

CHRONO-THERMOSTAT À ÉCRAN TACTILE  
AVEC CONNEXION WiFi



**FANTINI COSMI S.p.A.**

Via dell'Osio, 6 20090 Caleppio di Settala, Milan - ITALIE  
Tél. +39 02 956821 | Fax +39 02 95307006 | info@fantinicosmi.it  
www.fantinicosmi.it

Merci d'avoir acheté un produit **FANTINI COSMI S.p.A.**

Lire attentivement ce manuel d'instructions et toujours le conserver à portée de main pour toute consultation.

La documentation reflète les caractéristiques du produit toutefois, en raison des évolutions de réglementation ou de caractère commercial, il est conseillé aux clients de vérifier la disponibilité des mises à jour de cette documentation sur le site internet de FANTINI COSMI S.p.A.: [pdf.fantinicosmi.it](http://pdf.fantinicosmi.it)

## FONCTIONNEMENT

Le CH180WIFILITE est un chrono-thermostat à connexion Wifi pour le contrôle, direct ou depuis l'appli Intelliclimate+ sur smartphone et tablette, de l'installation de chauffage et/ou de refroidissement.

Il dispose d'un programme personnalisé de température sur un profil horaire pour chaque saison, modifiable selon les besoins.

Les consommations d'énergie de l'ensemble de l'installation peuvent être affichées à l'écran LCD positif à rétro-éclairage blanc, via un graphique intuitif.

## CONTENU DE L'EMBALLAGE

- 1 chrono-thermostat
- 2 vis pour la fixation sur le boîtier à encastrement 503 avec filetage américain 6/32UNC (Ø 3,5 mm environ)
- 1 guide rapide

## DESCRIPTION DES TOUCHES DE L'ÉCRAN

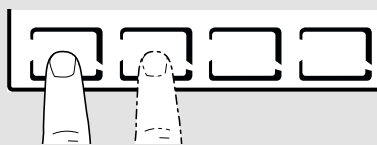

La première pression d'une touche tactile quelconque permet d'activer les fonctions des boutons en question et d'allumer l'écran.

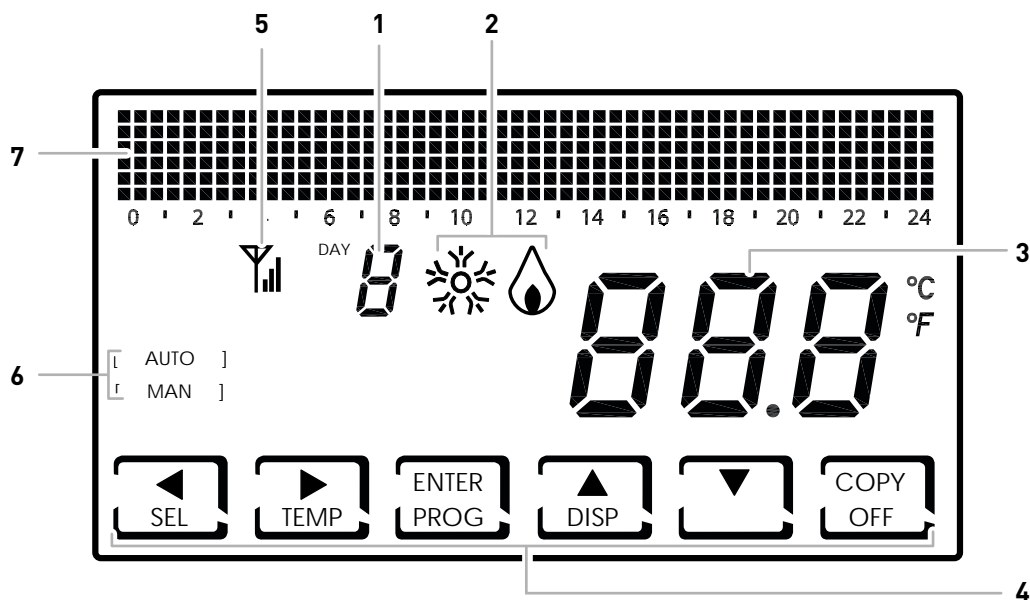

- |   |   |
|---|---|
| 1 | Jour de la semaine                                  |
| 2 | État d'activation: refroidissement ou chauffage     |
| 3 | Température ambiante (Celsius / Fahrenheit) mesurée |
| 4 | Icônes tactiles multifonction                       |
| 5 | Antenne   |
| 6 | Mode de fonctionnement                              |
| 7 | Graphique à barres pour la date et l'heure          |

La fonction des touches multifonction, qui varie selon la situation, est décrite par le symbole qui s'affiche à l'écran au niveau de la touche.

**CARACTÉRISTIQUES TECHNIQUES**

Échelle de réglage de la température	2÷40 °C, augmentation 0,1 °C
Échelle de mesure / affichage de la T. ambiante	- 50 ÷ +50 °C
Alimentation	230V 50 Hz
Type de sortie	1 relais avec contact en échange (COM/NO/NF) sans tension 3 bornes à vis (fermée + ouverte)
Capacité des contacts	5(3)A 250 Vca
Type d'action	1 B.U. (micro de connexion)
Logiciel	classe A
Différentiel de réglage minimum	0,3 ÷ 5 K
Gradient thermique de référence	4 K/h
Température ambiante maximum	45 °C
Connexion WiFi	2,4 GHz (802.11 b/g/n)
Port de communication du routeur	1080
Puissance radio fréquence maximum transmise	< 10 mW
Température de stockage	-10 °C ÷ +60 °C
Isolation électrique	Double isolation
Indice de protection	IP40
Degré de pollution	2
Tension d'impulsion	4000 V
Montage	mural ou sur un boîtier à encastrer
Dimensions	127 x 82 x 24 mm
Conforme aux normes	EN 60730-1 et parties 2
Classification ErP	■ ErP Class IV ; 2 % [Régl. EU 811/2013 - 813/2013]
Conforme à la Directive	Directive 2014/53/UE (RED)

Produit fabriqué en Italie

## Sommaire

<b>FONCTIONNEMENT</b> .....	<b>2</b>	<b>7 - PROGRAMMATION À DISTANCE VIA APPLI</b> .....	<b>23</b>
<b>CONTENU DE L'EMBALLAGE</b> .....	<b>2</b>	7.1 - ACTIVATION DU WiFi .....	23
<b>DESCRIPTION DES TOUCHES DE L'ÉCRAN</b> .....	<b>3</b>	7.2 - PROCÉDURE D'INSTALLATION .....	24
<b>CARACTÉRISTIQUES TECHNIQUES</b> .....	<b>4</b>	7.3 - ÉTAT DU WIFI.....	25
<b>1 - INSTALLATION</b> .....	<b>6</b>	<b>8 - ÉLIMINATION</b> .....	<b>26</b>
<b>2 - BRANCHEMENT ÉLECTRIQUE</b> .....	<b>8</b>	<b>9 - CONDITIONS GÉNÉRALES DE GARANTIE</b> .....	<b>26</b>
<b>3 - GUIDE RAPIDE POUR LA PROGRAMMATION (PROG)</b> .	<b>9</b>		
3.1 - CONFIGURATION DE LA DATE ET DE L'HEURE .....	9		
3.2 - CONFIGURATION HIVER/ÉTÉ .....	10		
3.3 - CONFIGURATION DU VERROUILLAGE DU CLAVIER.....	11		
<b>4 - FONCTIONNEMENT (SÉL)</b> .....	<b>12</b>		
4.1 - PROGRAMME DE FONCTIONNEMENT.....	12		
4.2 - SÉLECTION DU PROGRAMME DE FONCTIONNEMENT ....	13		
4.3 - CONFIGURATION DE LA TEMPÉRATURE DU PROGRAMME « AUTO » .....	14		
4.4 - CONFIGURATION DE LA TEMPÉRATURE DU PROGRAMME « MANUEL » .....	14		
<b>5 - AFFICHAGE DES PARAMÈTRES (DISP)</b> .....	<b>15</b>		
5.1 - NUMÉRO DE SÉRIE .....	15		
5.5 - HEURES D'UTILISATION.....	16		
<b>6 - FONCTIONS AVANCÉES (PROG)</b> .....	<b>17</b>		
6.1 - SECONDES D'ALLUMAGE DE L'ÉCRAN.....	17		
6.2 - INTENSITÉ LUMINEUSE DE L'ÉCRAN.....	17		
6.3 - HEURE LÉGALE / SOLAIRE .....	18		
6.4 - TEMPÉRATURE ANTIGEL .....	18		
6.5 - CORRECTION DE LA TEMPÉRATURE AMBIANTE.....	19		
6.6 - GESTION DIFFÉRENTIELLE .....	19		
6.7 - CELSIUS / FAHRENHEIT .....	20		
6.8 - CHOIX DE LA LANGUE.....	20		
6.9 - WiFi .....	21		
6.10 - INFORMATIONS .....	21		
6.11 - RECONFIGURATION DES PARAMÈTRES PAR DÉFAUT ..	22		

## 1 - INSTALLATION

**ATTENTION !**

L'installation doit être réalisée par un personnel qualifié, conformément aux prescriptions concernant l'installation d'appareils électriques.

**ATTENTION !**

Les opérations d'installation doivent être effectuées lorsque l'appareil est hors tension.

Le chrono-thermostat CH180WIFILITE doit être installé au mur ou sur un boîtier encastré, à 3 modules ou rond, à une hauteur d'environ 1,5 m du sol, dans une position permettant de mesurer correctement la température ambiante.

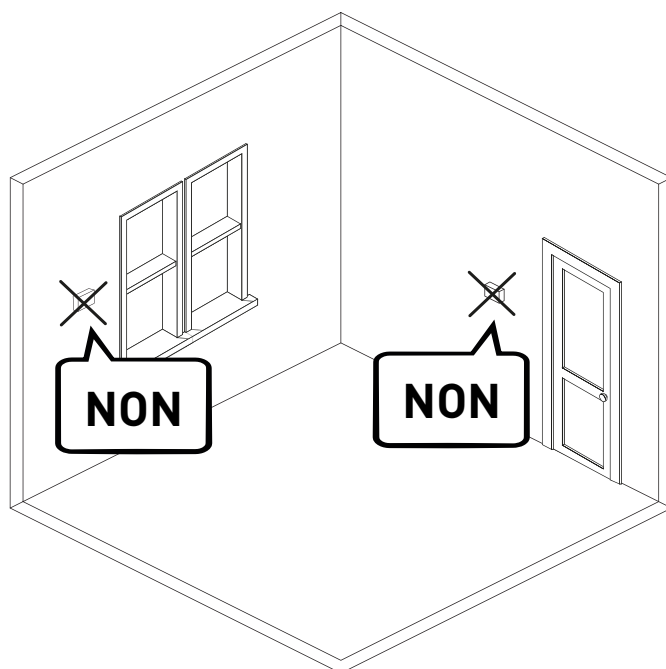
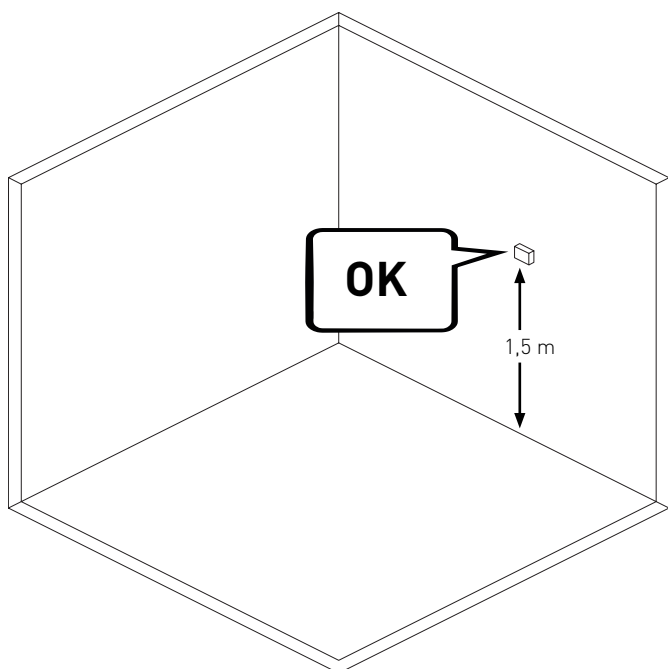
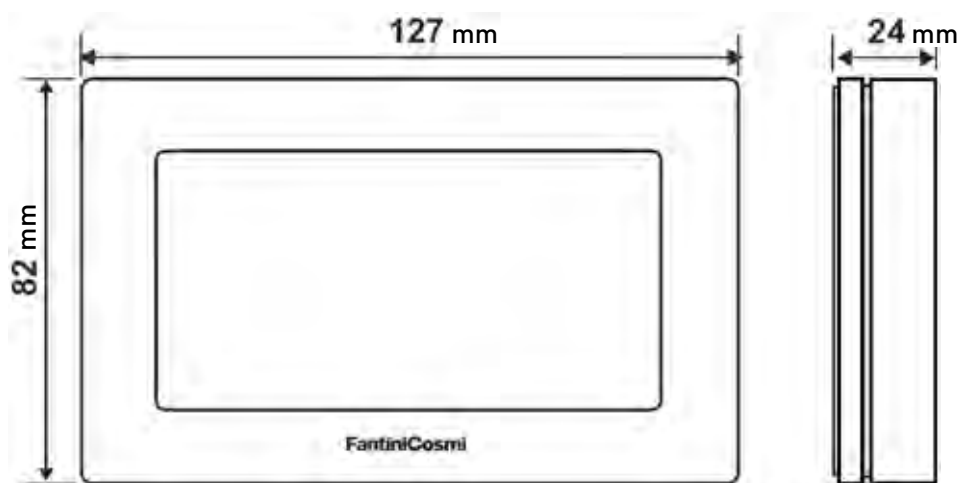

Séparer le socle arrière du corps en faisant levier sur la fente spécifique située sur la partie inférieure.

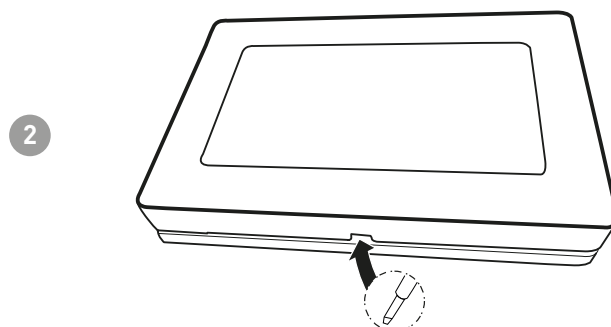
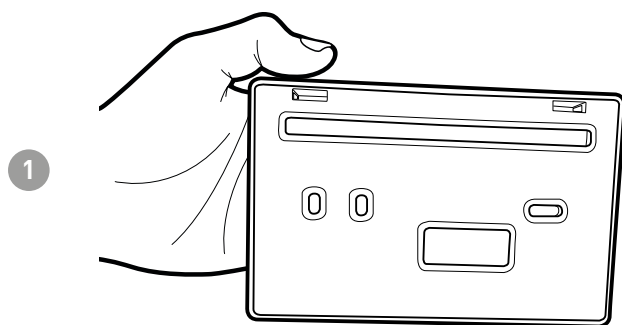

Retirer la protection isolante en dévissant la vis étanche appropriée.

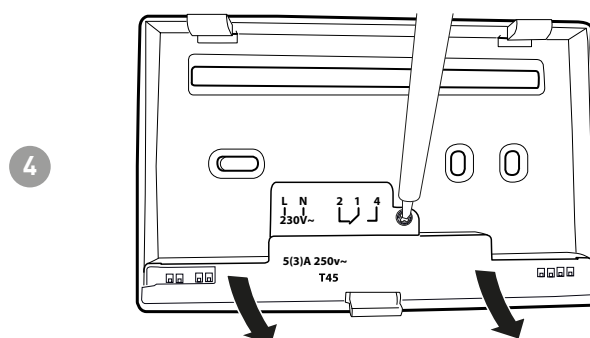
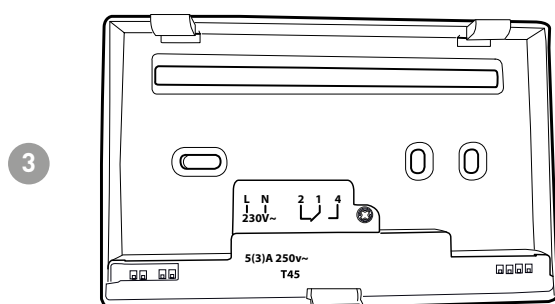

Effectuer les branchements électriques (se reporter au paragraphe « Branchements électriques ») et fixer le socle au mur à l'aide des vis fournies.

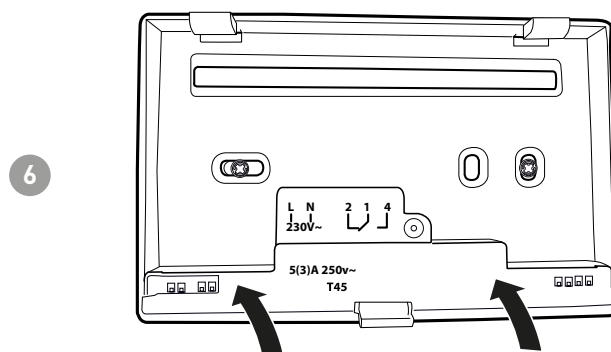
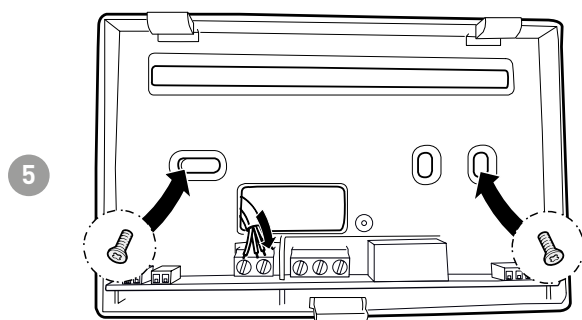

Visser la vis indiquée et accrocher le corps au socle mural.

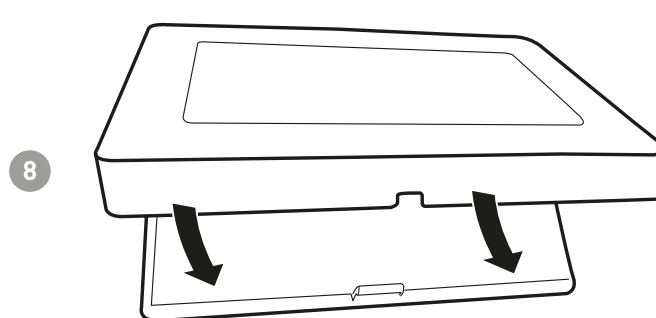
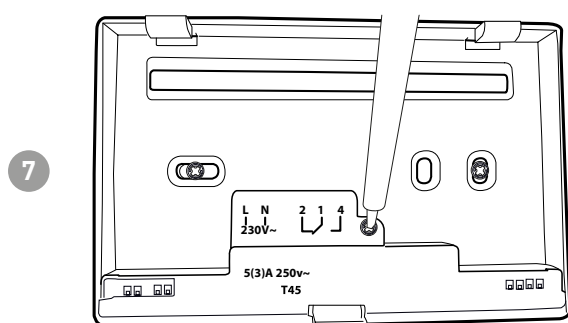

## 2 - BRANCHEMENT ÉLECTRIQUE



**ATTENTION !**

Le branchement électrique doit être effectué par un personnel qualifié.



**ATTENTION !**

Les opérations de branchement électrique doivent être effectuées lorsque l'appareil est hors tension.

Les branchements électriques doivent être effectués en respectant le schéma suivant.

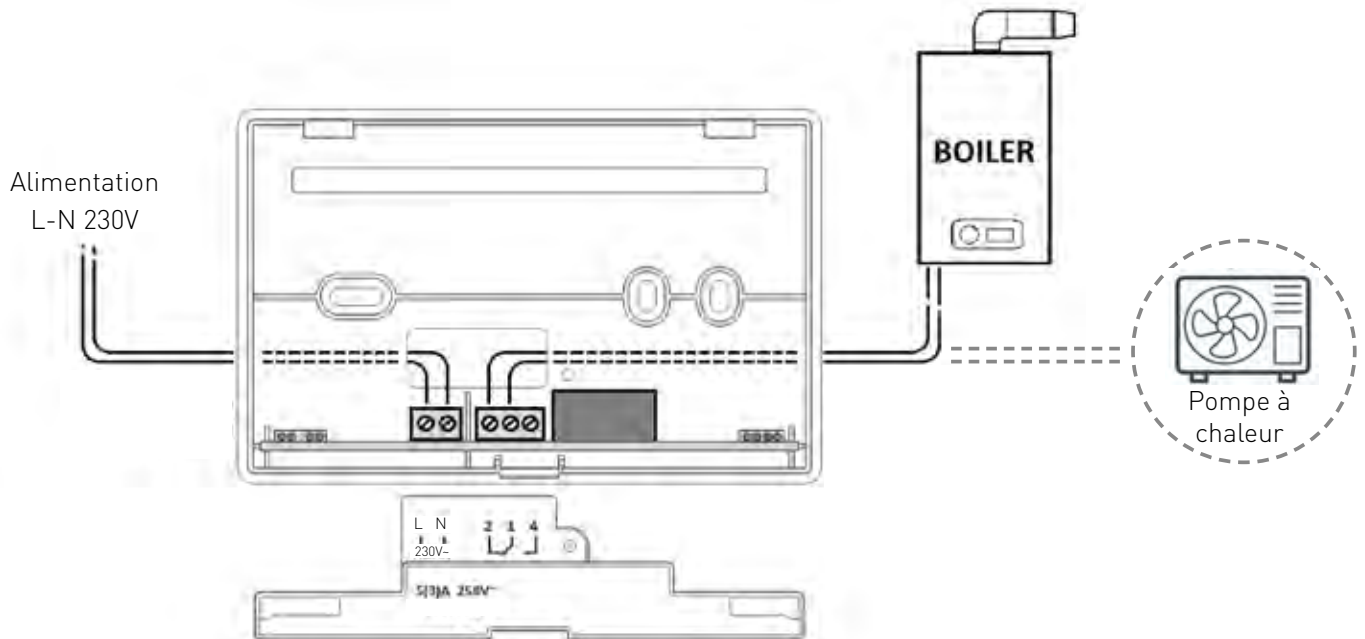



### 3 - GUIDE RAPIDE POUR LA PROGRAMMATION (PROG)

La première pression d'une touche tactile quelconque n'a aucun effet sauf activer les fonctions des boutons mêmes et allumer l'écran.

Après 60 secondes d'inutilisation, l'écran revient à la page principale.

 = permet de CONFIRMER

 = permet de PROGRAMMER

#### 3.1 - CONFIGURATION DE LA DATE ET DE L'HEURE

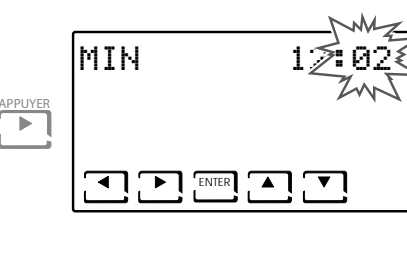
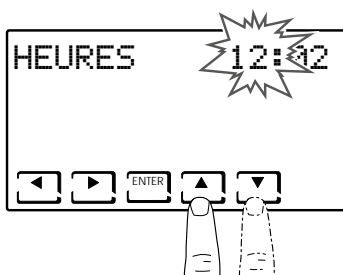
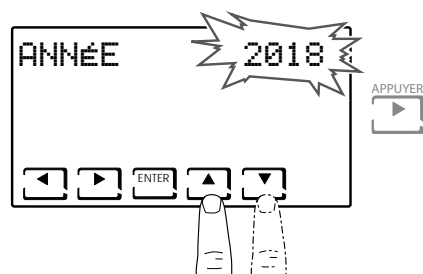
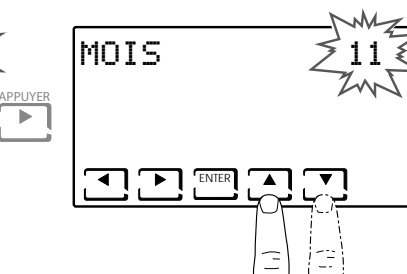
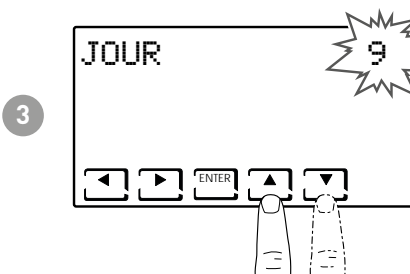
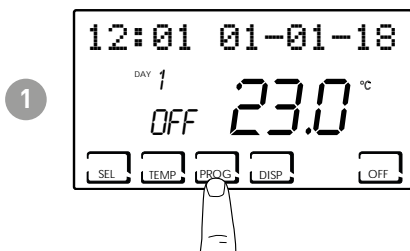

**Remarque :** il est toujours possible de revenir à la page précédente en appuyant sur la touche ◀.

## 3.2 - CONFIGURATION HIVER/ÉTÉ

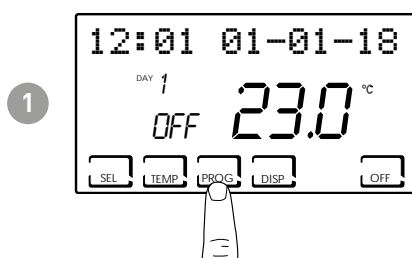

## 3.3 - CONFIGURATION DU VERROUILLAGE DU CLAVIER AVEC MOT DE PASSE

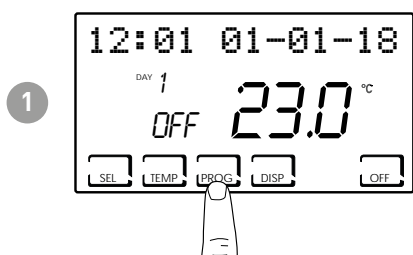

**Remarque :** lors de la sélection de BLOCAGE OUI, la touche PROG. s'affiche. Suivre alors la procédure décrite aux points 3 et 4.

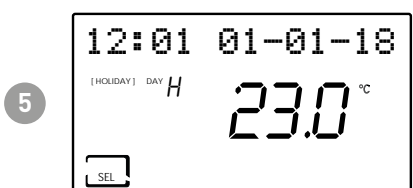
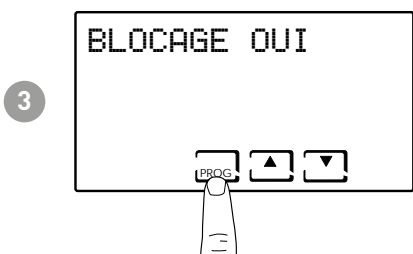

Lorsque le clavier est verrouillé, seule la touche SÉL peut être actionnée. Appuyer sur la touche SÉL pour saisir le mot de passe configuré et déverrouiller le clavier.

## 4 - FONCTIONNEMENT (SÉL)

Le chrono-thermostat CH180WiFi est un dispositif doté d'un capteur de température avec un relais de sortie à bord, qui gère les installations de chauffage et/ou de refroidissement.

Les consommations d'énergie de l'ensemble du système peuvent être affichées à l'écran LCD, via un graphique intuitif.

### 4.1 - PROGRAMME DE FONCTIONNEMENT

Pour la gestion du chauffage/refroidissement, le chrono-thermostat CH180WIFILITE permet différents modes de fonctionnement, appelés programmes.

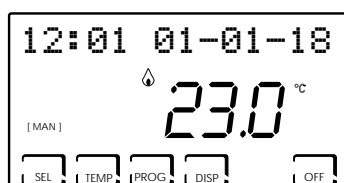

#### [MAN]

##### ■ PROGRAMME MANUEL

Le dispositif règle la température ambiante en utilisant une température fixe, spécifiée à chaque fois, pendant un temps illimité, jusqu'à ce qu'un autre programme soit sélectionné.

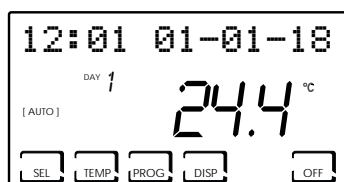

#### [AUTO]

##### ■ PROGRAMME HEBDOMADAIRE

Le dispositif gère les températures configurées en fonction des programmes horaires sur un profil hebdomadaire. Il est possible de régler les niveaux de température : tC, tE, tA/OFF (toutes les demi-heures).

**REMARQUE:** les profils horaires hebdomadaires ne peuvent être définis que par APP.

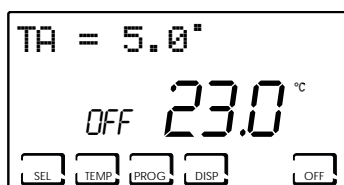

##### ■ INSTALLATION ÉTEINTE ou PROGRAMME ANTIGEL

Appuyer sur la touche OFF pour éteindre l'installation. Durant le mode HIVER, elle maintient la température antigel.

Si la touche OFF est à nouveau enfoncée en mode INSTALLATION ÉTEINTE, on revient au mode de fonctionnement configuré précédemment.

## 4.2 - SÉLECTION DU PROGRAMME DE FONCTIONNEMENT

Les programmes sont sélectionnés selon une séquence cyclique.

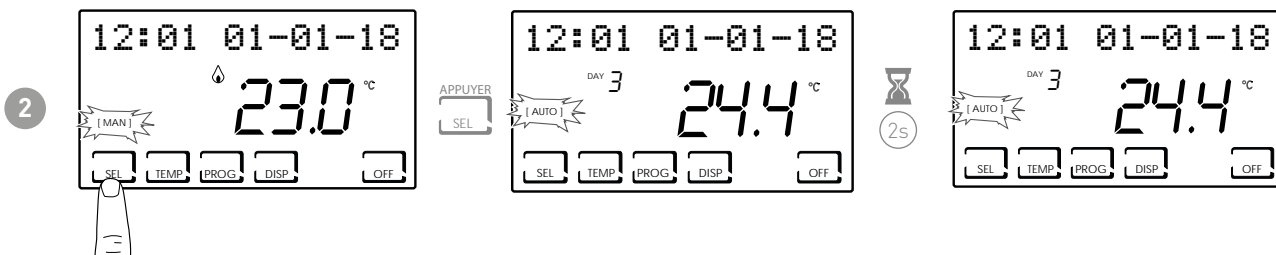
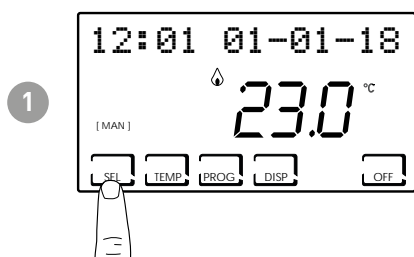

**Remarque :** il est possible de sélectionner le programme parmi : [MAN] - [AUTO] .

**DISP** Appuyer sur la touche DISP permet à l'utilisateur d'afficher certains paramètres configurés en fonction du programme de fonctionnement activé.

### 4.3 - CONFIGURATION DE LA TEMPÉRATURE DU PROGRAMME « AUTO »

Il est possible de configurer une valeur de température tCOMF (température de confort) et tECO (température d'économie) comprise entre 2° et 40 °C.

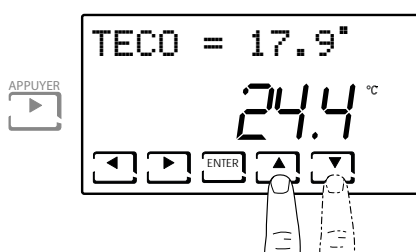
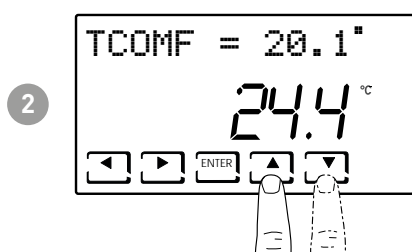
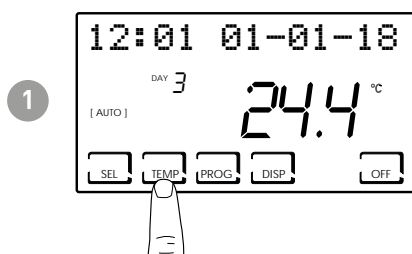

**Nota:**

tC > tE HIVER

tC < tE ÉTÉ

### 4.4 - CONFIGURATION DE LA TEMPÉRATURE DU PROGRAMME « MANUEL »

Il est possible de configurer une valeur de température TMAN comprise entre 2° et 40 °C.

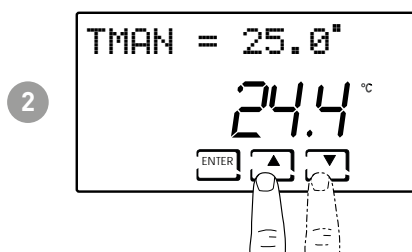
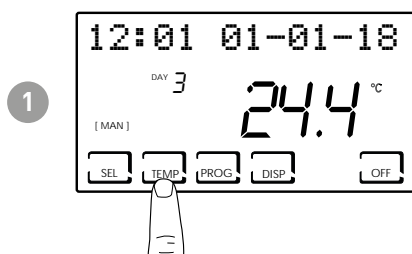

## 5 - AFFICHAGE DES PARAMÈTRES (DISP)

En appuyant sur la touche DISP, les paramètres les plus importants peuvent être affichés de manière cyclique.

### 5.1 - NUMÉRO DE SÉRIE

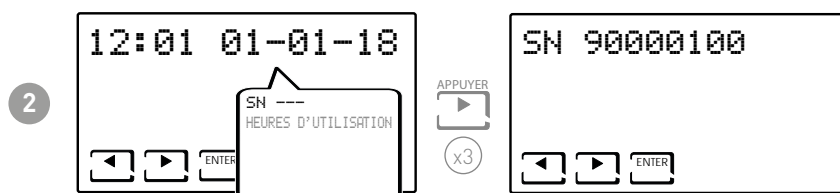
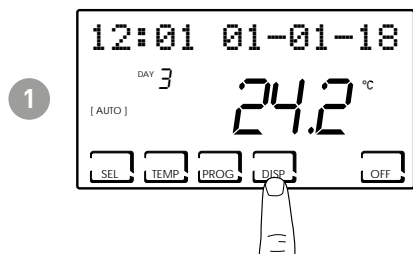

**Remarque :** ce numéro, qui identifie chaque dispositif, est utilisé pour l'activation WiFi au moyen de l'application « Intelliclimate+ ».

## 5.2 - HEURES D'UTILISATION

Le chrono-thermostat enregistre les consommations totales des heures de chauffage et de refroidissement.

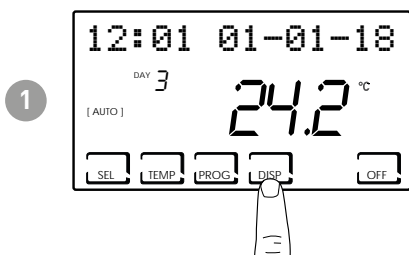

**Remarque :** il est possible d'afficher les statistiques d'utilisation pour

- JOUR PRÉCÉDENT = heures totales de fonctionnement du jour précédent
- MOIS EN COURS = heures totales de fonctionnement du mois en cours
- MOIS PRÉCÉDENT = heures totales de fonctionnement du mois précédent
- ANNÉE EN COURS = heures totales de fonctionnement de l'année en cours
- TMAX : température ambiante maximum mesurée au cours du jour précédent
- TMIN : température ambiante minimum mesurée au cours du jour précédent
- RÉINITIALISATION

Appuyer sur DISP sur les pages-écrans MOIS EN COURS, MOIS PRÉCÉDENT et ANNÉE EN COURS pour afficher un graphique avec les détails de l'utilisation (illustré ci-dessous).

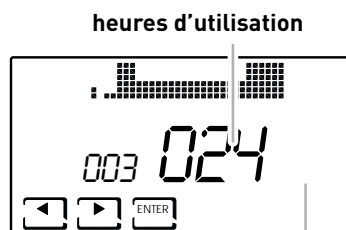

affiche le jour ou le mois ou l'année

Appuyer sur ◀ ou sur ▶ pour se déplacer et afficher le jour du mois (ou le mois, ou l'année selon la page affichée) et les heures d'utilisation.

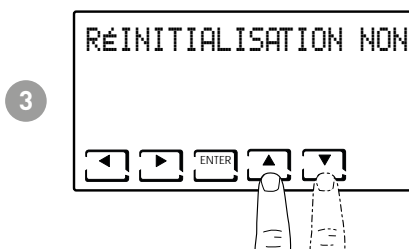

**Remarque :** sélectionner RÉINITIALISATION OUI pour remettre à zéro les statistiques d'utilisation.



## 6 - FONCTIONS AVANCÉES (PROG)

Pour accéder à la PROGRAMMATION AVANCÉE, appuyer sur la touche PROG et la laisser enfoncée pendant quelques secondes.

### 6.1 - SECONDES D'ALLUMAGE DE L'ÉCRAN

Permet de régler le rétro-éclairage de l'écran (lumière bleue claire) avec une durée programmable comprise entre 5 et 30 secondes.

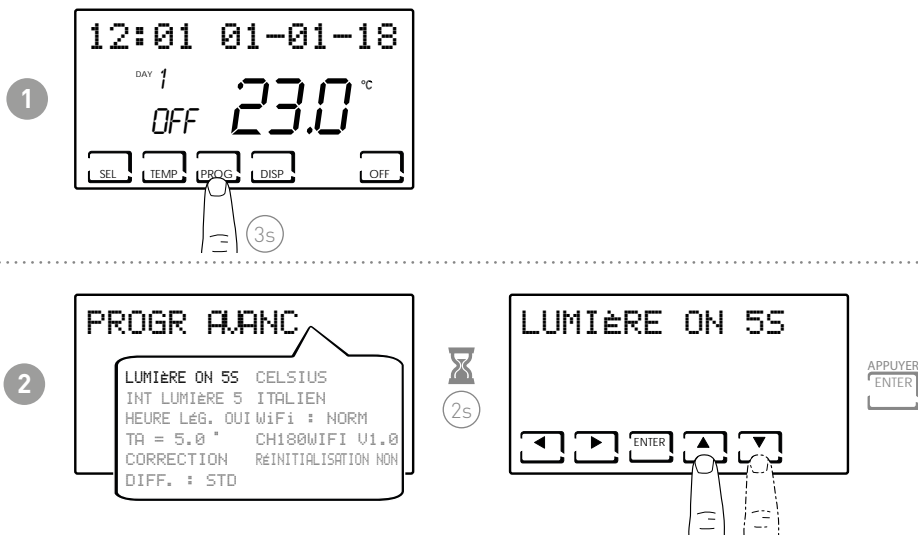

### 6.2 - INTENSITÉ LUMINEUSE DE L'ÉCRAN

Permet de modifier l'intensité lumineuse de l'écran sur 10 niveaux + 0 Éteint.

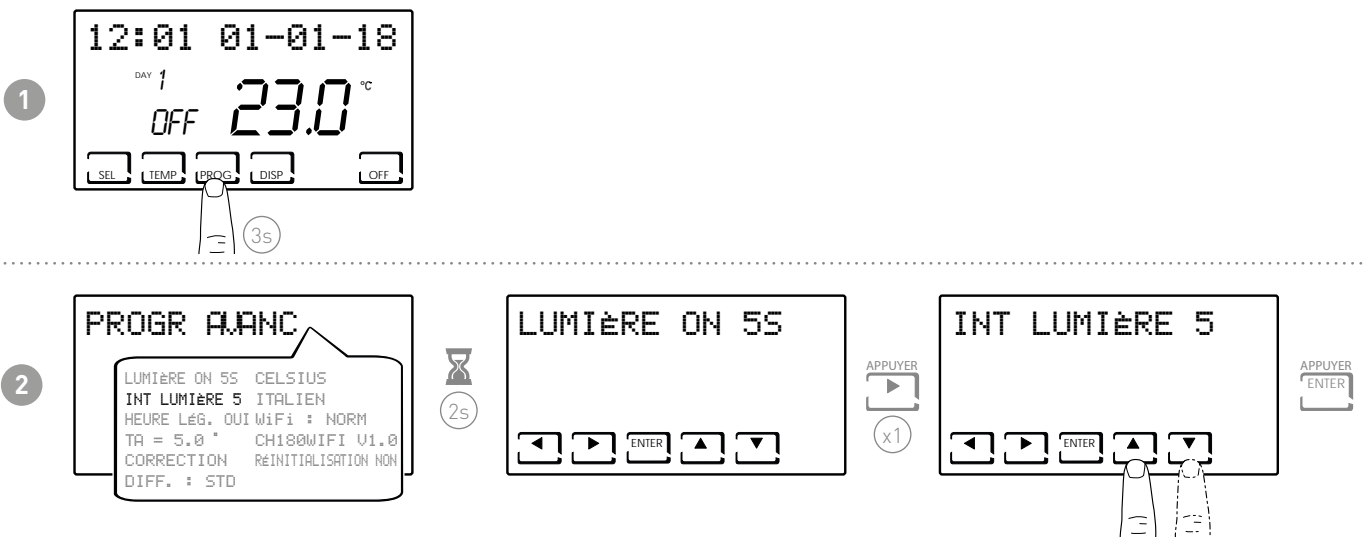

## 6.3 - HEURE LÉGALE / SOLAIRE

Pour sélectionner l'heure légale automatique, applicable dans les pays européens et certains autres. Cet agencement permet d'avoir une mise à jour automatique de l'heure lors du changement d'heure (mars et octobre) (par défaut = OUI).

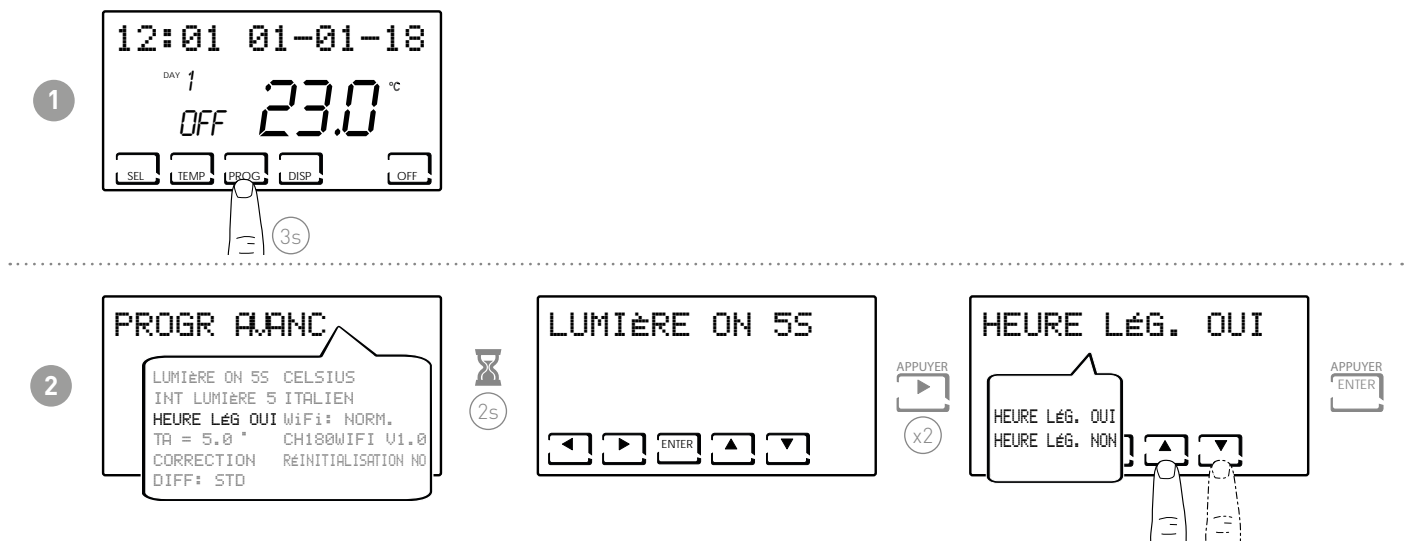

## 6.4 - TEMPÉRATURE ANTIGEL

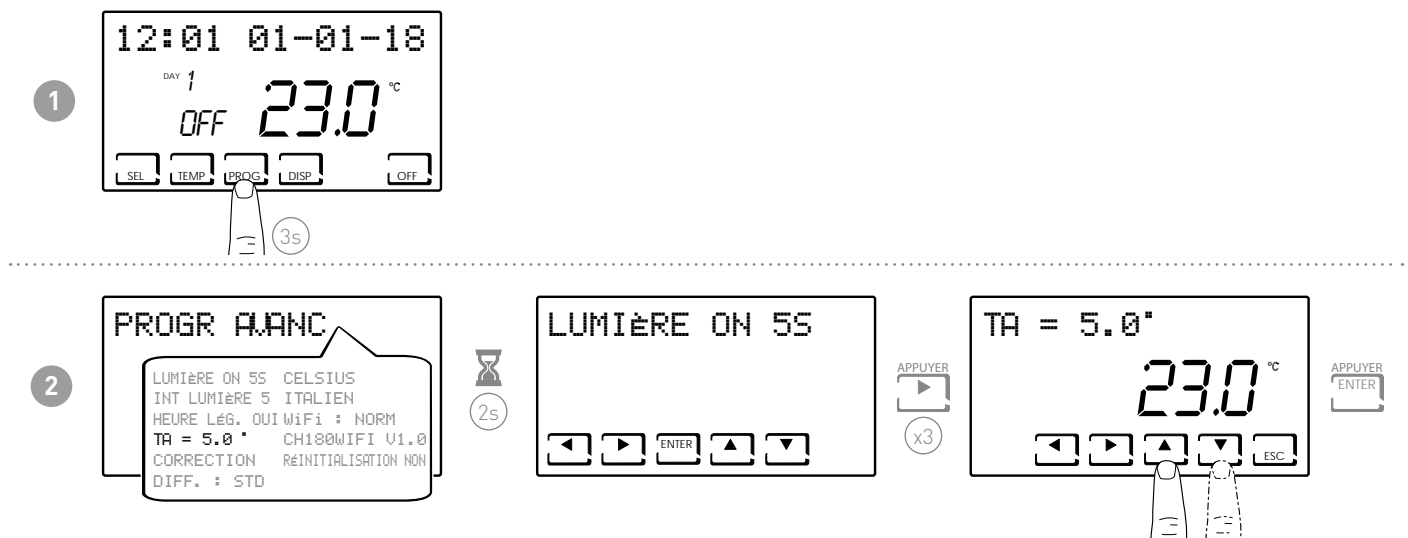

### Remarque :

- la tA pouvant être configurée est comprise entre 2,0 et 7,0 °C ou OFF.

## 6.5 - CORRECTION DE LA TEMPÉRATURE AMBIANTE

Permet de modifier la température mesurée qui, à cause de l'installation encastrée au mur et sans doute à une hauteur pas vraiment optimale, peut ne pas indiquer la température réelle perçue.

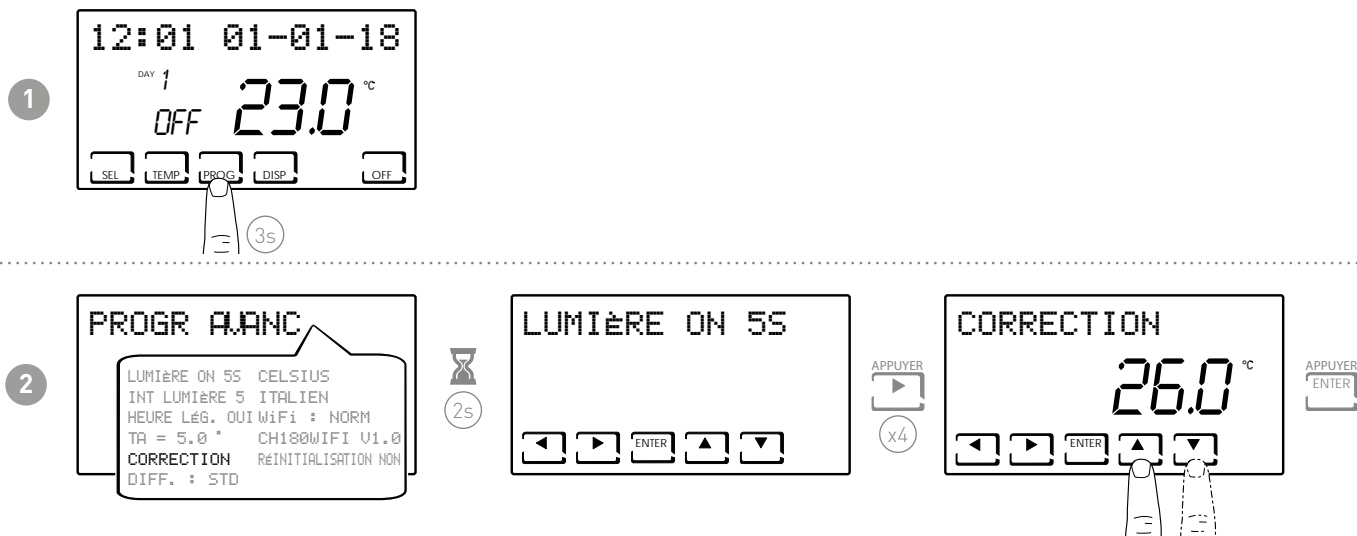

Remarque :

- la tA pouvant être configurée est comprise entre -5,0 et +5,0 °C ou OFF.

## 6.6 - GESTION DIFFÉRENTIELLE

Permet de gérer la différence de température entre l'état OFF et ON.

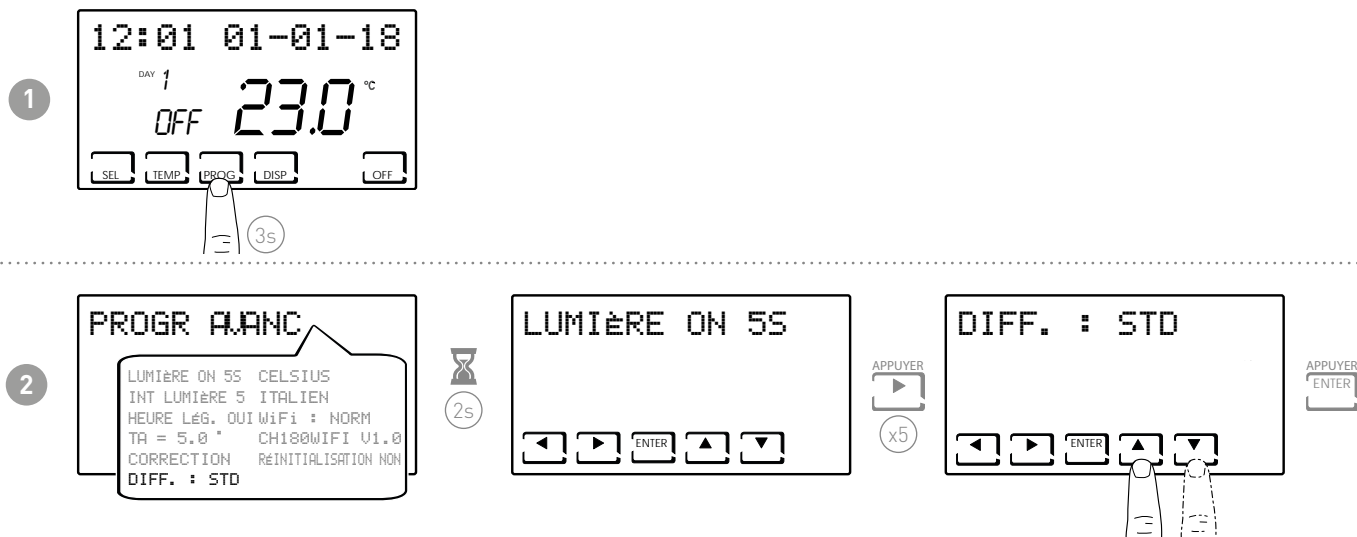

Remarque : la valeur différentielle configurable est comprise entre 0,3 et 5,0 °C, ou bien standard STD (par défaut = STD).

## 6.7 - CELSIUS / FAHRENHEIT

Permet de sélectionner l'échelle d'affichage de la température entre degrés Celsius et degrés Fahrenheit.

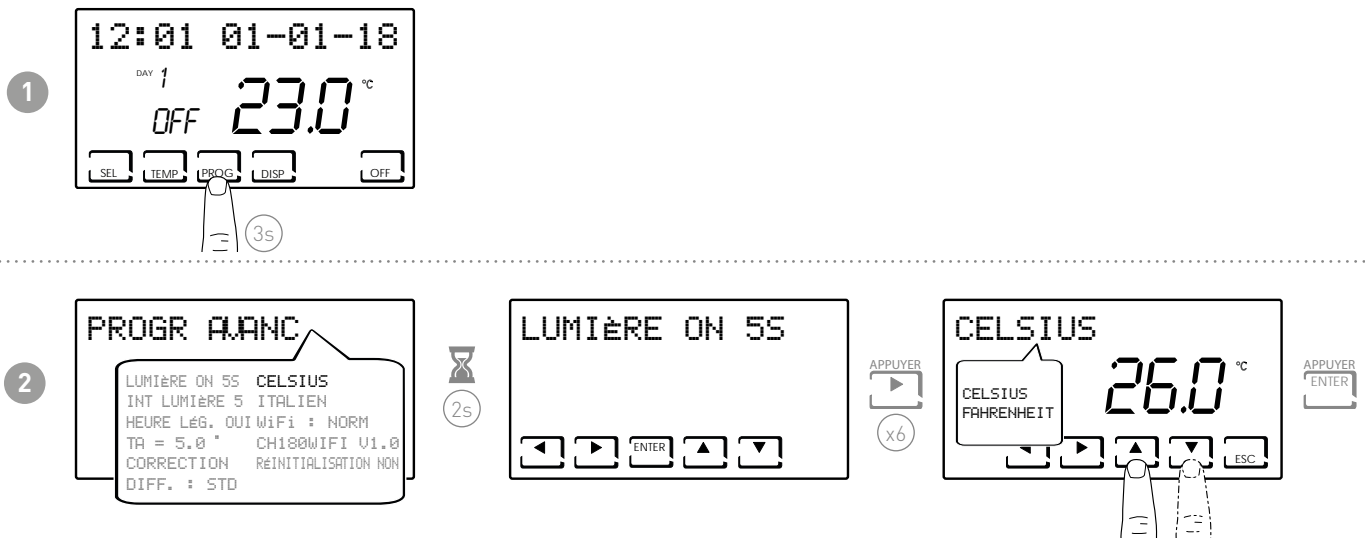

**Remarque :** configuré sur Celsius par défaut.

## 6.8 - CHOIX DE LA LANGUE

Permet de changer la langue utilisée pendant la programmation.

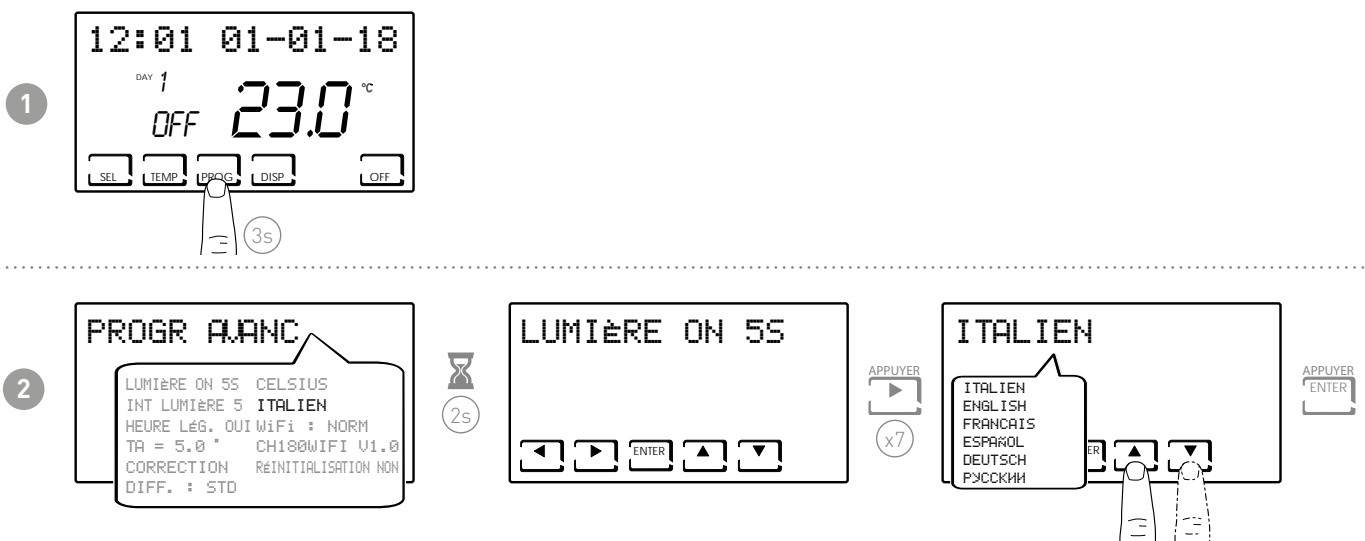

**Remarque :** configuré en italien par défaut.

### 6.9 - WiFi

Affiche l'état de la connexion WiFi du dispositif.

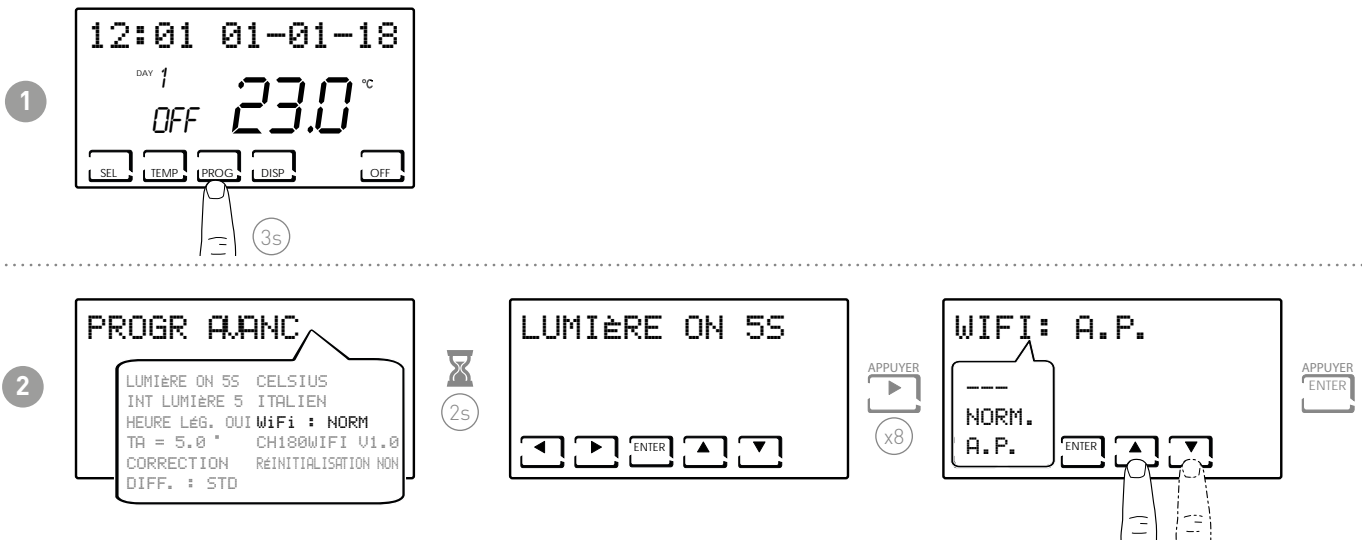

- --- = éteint
- NORM. = normal
- A.P. = access point (permet de raccorder le smartphone)

### 6.10 - INFORMATIONS

Affiche la version du logiciel du chrono-thermostat.

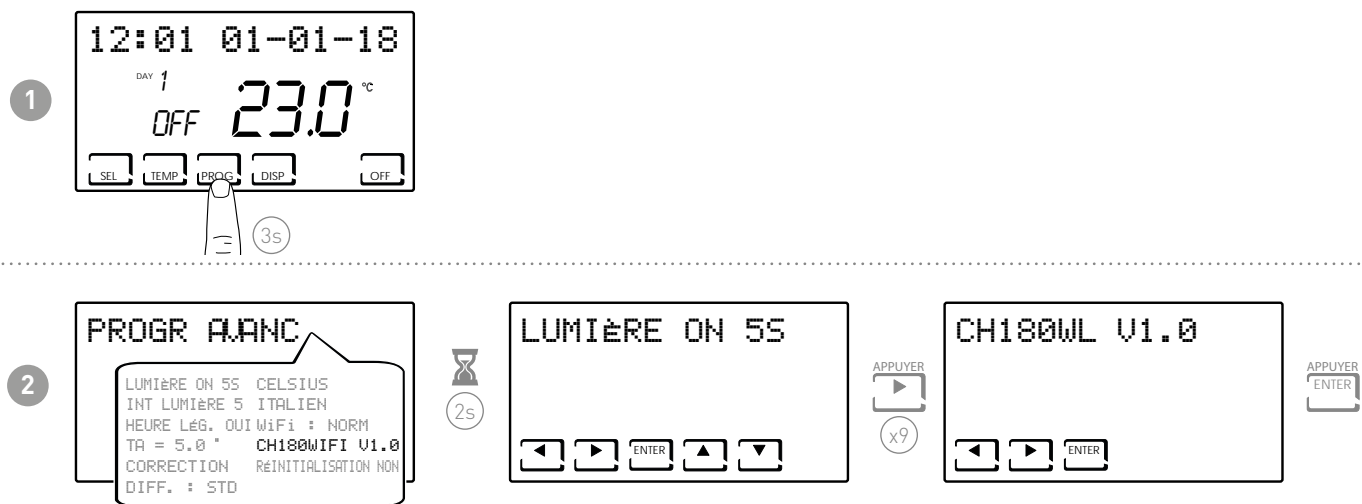

## 6.11 - RECONFIGURATION DES PARAMÈTRES PAR DÉFAUT

Permet de ramener toutes les paramètres (sauf la date et l'heure) aux configurations d'usine.

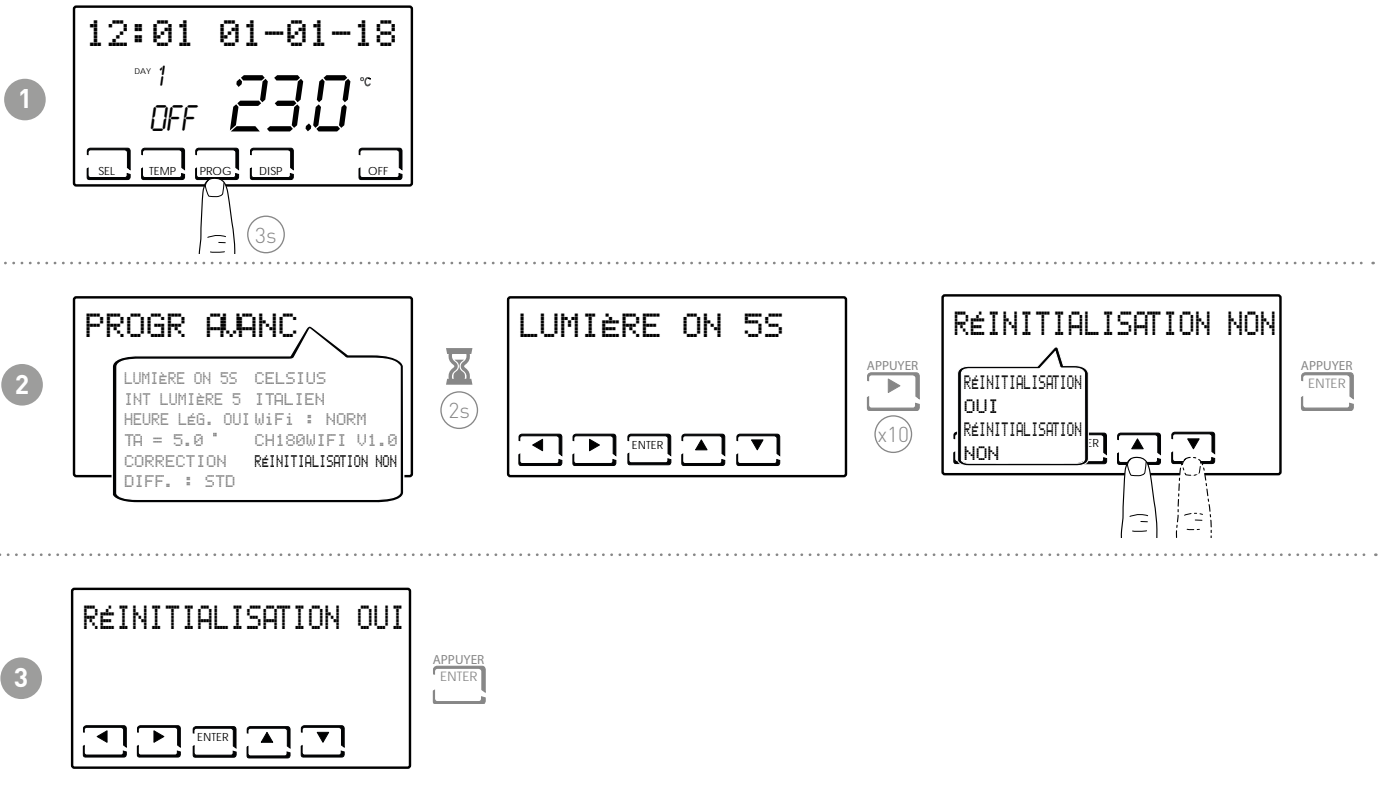

## 7 - PROGRAMMATION À DISTANCE VIA APPLI

Le signal WiFi présent dans le chrono-thermostat permet de contrôler le dispositif à distance via l'appli **Intellclima+**, disponible gratuitement sur Google Play Store et Apple App Store.



Intellclima+



### 7.1 - ACTIVATION DU WiFi

Au premier allumage, la connexion WiFi du chrono-thermostat est éteinte.

Pour l'activer, entrer dans PROGRAMMATION AVANCÉE et suivre les indications.

**1**

**2**

- --- = éteint
- NORM. = normal
- A.P. = access point (permet de raccorder le smartphone)

Sélectionner A.P. et appuyer sur ENTER.

Sur l'appli, démarrer la procédure guidée d'installation comme décrite au paragraphe « PROCÉDURE D'INSTALLATION ».

## 7.2 - PROCÉDURE D'INSTALLATION

1



Installer l'appli **Intelliclima+** et, à la première activation, créer un compte en saisissant un nom d'utilisateur et un mot de passe.

2



Créer une nouvelle maison en appuyant sur la touche **+** ; saisir le nom désiré et appuyer sur **Créer**.

3



Ajouter le chrono-thermostat en appuyant sur la touche **+** et sélectionner CH180WIFILITE.

4







À l'issue de la procédure, le nouveau chrono-thermostat est affiché dans l'habitation.

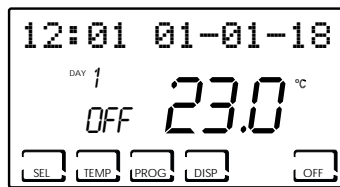

## 7.3 - ÉTAT DU WIFI

L'antenne  permet de visualiser la qualité du signal WiFi.



Signal EXCELLENT	Signal BON	Signal FAIBLE
		

Si l'icône  est :

- ALLUMÉE FIXE = état OK
  - ALLUMÉE CLIGNOTANTE = le dispositif ne trouve pas le serveur
  - ÉTEINTE = le dispositif n'est pas raccordé au routeur (OFF s'affiche à l'écran).
-

## 8 - ÉLIMINATION



Le symbole de la poubelle avec les roulettes sur lequel est superposée une croix indique que les produits doivent être récupérés et éliminés séparément des déchets domestiques. Les batteries et les accumulateurs intégrés peuvent être éliminés avec le produit. Ils seront séparés dans des centres de recyclage. Une barre noire indique que le produit a été mis sur le marché après le 13 août 2005. Le tri sélectif des produits et batteries permet de contribuer à l'élimination correcte de ces matériaux et donc à éviter d'éventuelles conséquences négatives pour l'environnement et la santé humaine. Pour des informations plus détaillées sur les programmes de récupération et de recyclage dans son propre pays, contacter le siège local ou le point de vente où a été acheté le produit

## 9 - CONDITIONS GÉNÉRALES DE GARANTIE

La garantie conventionnelle a une durée de 24 mois, à compter de la date d'installation de l'appareil. La garantie couvre toutes les parties de l'appareil, sauf celles soumises à l'usure normale



EAC CE

FR79925A - 08/2019



**FANTINI COSMI S.p.A.**  
Via dell'Osio, 6 20090 Caleppio di Settala, Milan - ITALIE  
Tél. +39 02 956821 | Fax +39 02 95307006 | [info@fantinicosmi.it](mailto:info@fantinicosmi.it)  
[www.fantinicosmi.it](http://www.fantinicosmi.it)