



ISTRUZIONI PER L'USO

# CH140GSM2

CRONOTERMOSTATO SETTIMANALE  
CON GSM INTEGRATO



**FANTINI COSMI S.p.A.**

Via dell'Osio, 6 20090 Caleppio di Settala, Milano - ITALY  
Tel. +39 02 956821 | Fax +39 02 95307006 | info@fantinicosmi.it  
www.fantinicosmi.it

Grazie per aver acquistato un prodotto **FANTINI COSMI S.p.A.**

Leggere attentamente il presente manuale di istruzioni e tenerlo sempre a portata di mano per ogni eventuale consultazione.

La documentazione rispecchia le caratteristiche del prodotto, tuttavia per evoluzioni normative o di carattere commerciale, si consiglia ai clienti di verificare la disponibilità di aggiornamenti della presente documentazione sul sito web di FANTINI COSMI S.p.A. : [pdf.fantinicosmi.it](http://pdf.fantinicosmi.it)

## FUNZIONAMENTO

Il CH140GSM2 è un cronotermostato settimanale con GSM integrato, controllato anche da remoto tramite SMS o tramite l'APP "IntelliClima+".

Dotato di un sensore di temperatura con a bordo due relè di uscita, gestisce contemporaneamente impianti di riscaldamento e raffrescamento.

Il relè 2 può essere tuttavia dedicato ad un utenza esterna con funzionamento ON/OFF in base ad una programmazione giornaliera.

## CONTENUTO DELLA CONFEZIONE

- n.1 cronotermostato
- n.2 viti per il fissaggio su scatola da incasso 503 con filettatura americana 6/32UNC (Ø 3.5mm circa)
- n.1 guida rapida

## DESCRIZIONE TASTI DISPLAY

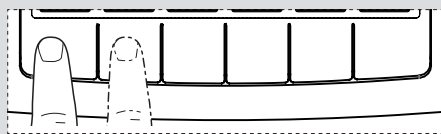

La prima pressione di un qualsiasi tasto consente di attivare l'illuminazione del display.

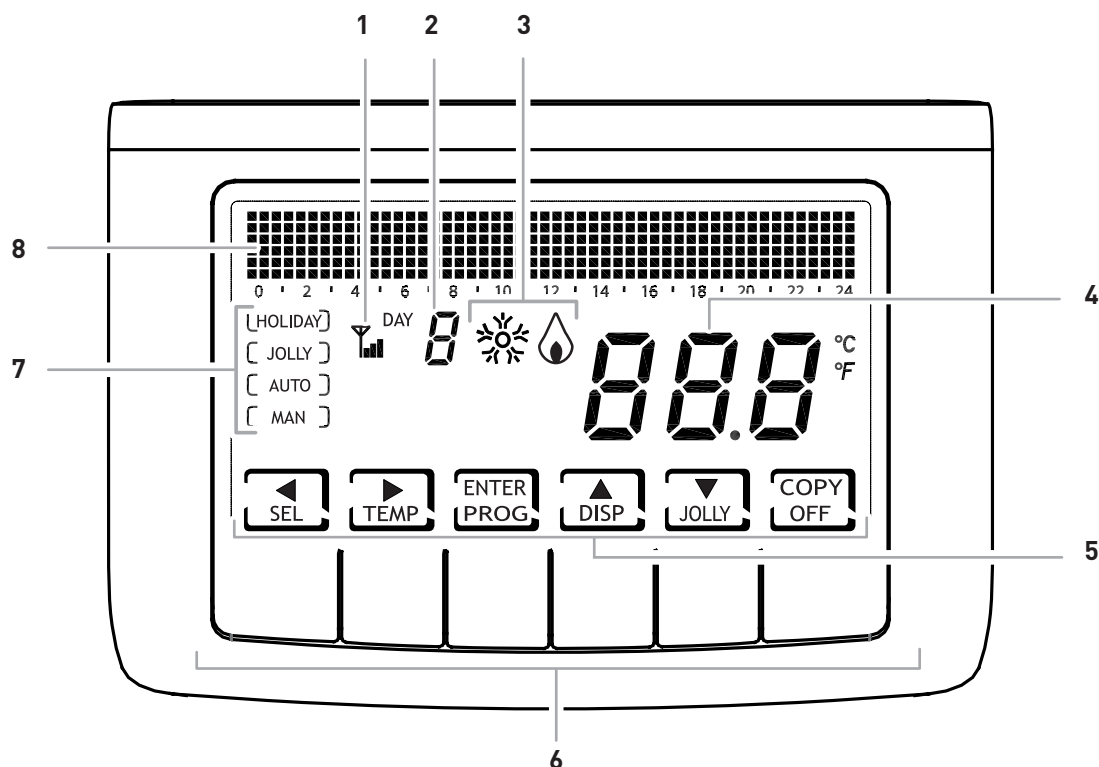

1	Antenna GSM
2	Giorno della settimana
3	Stato di attivazione: raffrescamento o riscaldamento
4	Temperatura ambiente (Celsius / Fahrenheit)
5	Icone dei tasti multifunzione
6	Tasti multifunzione
7	Modalità di funzionamento
8	Bar graph per visualizzazione dei messaggi e della programmazione giornaliera

La funzione dei tasti multifunzione varia a seconda della situazione ed è descritta dal simbolo che appare sul display in corrispondenza al tasto.

## CARATTERISTICHE TECNICHE

Scala di regolazione temperatura	2 ÷ 40 °C, incremento 0,1°C
Scala misurazione / visualizzazione T ambiente	- 50 ÷ + 50 °C
Alimentazione	230V 50 Hz
Potenza assorbita massima	10W
Tipo di uscita	<ul style="list-style-type: none"> <li>■ Relé 1 a caldaia riscaldamento/raffrescamento</li> <li>■ Relé 2 ausiliario</li> <li>■ 3 morsetti a vite (chiuso + aperto)</li> </ul>
Tipo di ingresso	<ul style="list-style-type: none"> <li>■ 1 sonda ausiliaria - NTC 10K - lmax 100m sezione 0,5 ÷ 1,5 mm<sup>2</sup>)</li> <li>■ 2 ingressi ausiliari - contatti puliti</li> </ul>
Batteria tampone	Per dati programmazione e orologio/datario
Portata contatti	5(3)A 250 Vca
Tipo di azione	1 B.U. (micro disconnessione)
Software	classe A
Differenziale minimo di regolazione	0,3 ÷ 5 K
Gradiente termico di riferimento	4 K/h
Temperatura massima ambiente	45°C
Temperatura di stoccaggio	-10°C ÷ +60°C
Isolamento elettrico	Doppio isolamento
Grado di protezione	IP30
Grado di inquinazione	2
Tensione d'impulso	4000V
Montaggio	a parete o su una scatola ad incasso
Dimensioni	137 x 90 x 32 mm
SIM	alloggiamento per micro SIM card
Quad Band	EGSM850/900/1800/1900 MHz
Potenza in uscita	<ul style="list-style-type: none"> <li>■ classe 4 (2W) per 850/900 MHz</li> <li>■ classe 1 (1W) per 1800/1900 MHz</li> </ul>
Sensibilità	<ul style="list-style-type: none"> <li>■ 107dBm@850/900 MHz</li> <li>■ 106dBm@1800/1900 MHz</li> </ul>
Conforme alle norme	EN 60730-1 e parti seconde, Direttiva R&TTE EN 301 489-1, EN 301 489-7, EN 301 511
Classificazione ErP	ErP Class IV; 2% [Reg. EU 811/2013 - 813/2013]
Prodotto non fabbricato in Italia	



## SOMMARIO

<b>FUNZIONAMENTO</b> .....	<b>2</b>	6.3 - ORA LEGALE / SOLARE .....	24
<b>CONTENUTO DELLA CONFEZIONE</b> .....	<b>2</b>	6.4 - TEMPERATURA ANTIGELO.....	24
<b>DESCRIZIONE TASTI DISPLAY</b> .....	<b>3</b>	6.5 - Sonda ESTERNA .....	25
<b>CARATTERISTICHE TECNICHE</b> .....	<b>4</b>	6.6 - RELÈ2 .....	26
<b>1 - INSTALLAZIONE</b> .....	<b>6</b>	6.7 - GESTIONE CHANGE OVER.....	27
1.1 - RISCONTRI FUNZIONALITÀ GSM .....	9	6.8 - CORREZIONE TEMPERATURA AMBIENTE.....	28
<b>2 - COLLEGAMENTO ELETTRICO</b> .....	<b>10</b>	6.9 - GESTIONE DIFFERENZIALE .....	28
<b>3 - GUIDA RAPIDA ALLA PROGRAMMAZIONE</b> .....	<b>11</b>	6.10 - CELSIUS / FAHRENHEIT.....	29
3.1 - IMPOSTAZIONE DATA E ORA .....	11	6.11 - SCELTA LINGUA.....	29
3.2 - IMPOSTAZIONE INVERNO/ESTATE .....	12	6.12 - INFORMAZIONI .....	30
3.3 - IMPOSTAZIONE PROGRAMMAZIONE ORARIA (PROFILO) ...	13	6.13 - REIMPOSTAZIONE PARAMETRI DI DEFAULT .....	30
3.4 - IMPOSTAZIONE VISUALIZZAZIONE.....	14	<b>7 - PROGRAMMAZIONE REMOTA TRAMITE SMS</b> .....	<b>31</b>
3.5 - IMPOSTAZIONE RELÈ2 .....	15	7.1 - TABELLA COMANDI SMS .....	31
3.6 - IMPOSTAZIONE BLOCCO TASTIERA CON PASSWORD .....	16	7.2 - COMANDI GENERICI.....	32
<b>4 - FUNZIONAMENTO</b> .....	<b>17</b>	7.3 - COMANDI PER ALLARMI E AVVISI .....	34
4.1 - PROGRAMMI DI FUNZIONAMENTO .....	17	7.4 - COMANDI PER RELÈ AUSILIARIO (RELÈ 2).....	34
4.2 - SELEZIONE DEL PROGRAMMA DI FUNZIONAMENTO .....	18	7.5 - MESSAGGI AVVISO MANCANZA/RIENTRO TENSIONE 230V .....	35
4.3 - IMPOSTAZIONE PROGRAMMA "JOLLY" .....	18	7.6 - COMANDI CONSULTAZIONE/AZZERAMENTO STATISTICHE.....	35
4.4 - IMPOSTAZIONE TEMPERATURA PROGRAMMI "AUTO" e "HOLIDAY" .....	19	<b>8 - PROGRAMMAZIONE REMOTA TRAMITE APP</b> .....	<b>36</b>
4.5 - IMPOSTAZIONE TEMPERATURA PROGRAMMI "MANUALE" E "JOLLY" .....	19	8.1 - PROCEDURA D'INSTALLAZIONE .....	36
<b>5 - VISUALIZZAZIONE PARAMETRI</b> .....	<b>20</b>	<b>9 - SMALTIMENTO</b> .....	<b>38</b>
5.1 - DATA E ORA.....	20	<b>10 - CONDIZIONI GENERALI DI GARANZIA</b> .....	<b>38</b>
5.2 - STAGIONE .....	20	<b>NOTE</b> .....	<b>39</b>
5.3 - PROFILO .....	21		
5.4 - TEMPERATURA Sonda ESTERNA.....	21		
5.5 - ORE UTILIZZO .....	22		
<b>6 - FUNZIONI AVANZATE</b> .....	<b>23</b>		
6.1 - SECONDI ACCENSIONE DISPLAY .....	23		
6.2 - INTENSITÀ ILLUMINAZIONE DISPLAY .....	23		

## 1 - INSTALLAZIONE



**ATTENZIONE!**

L'installazione deve essere effettuata da personale qualificato, nel rispetto delle prescrizioni riguardanti l'installazione di apparecchiatura elettrica.



**ATTENZIONE!**

Le operazioni di installazione devono essere effettuate a tensione elettrica d'impianto disinserita.

Il cronotermostato CH140GSM2 deve essere installato a parete o su una scatola ad incasso, a 3 moduli o rotonda, ad un'altezza di circa 1,5 m dal pavimento, in posizione idonea a rilevare correttamente la temperatura dell'ambiente.

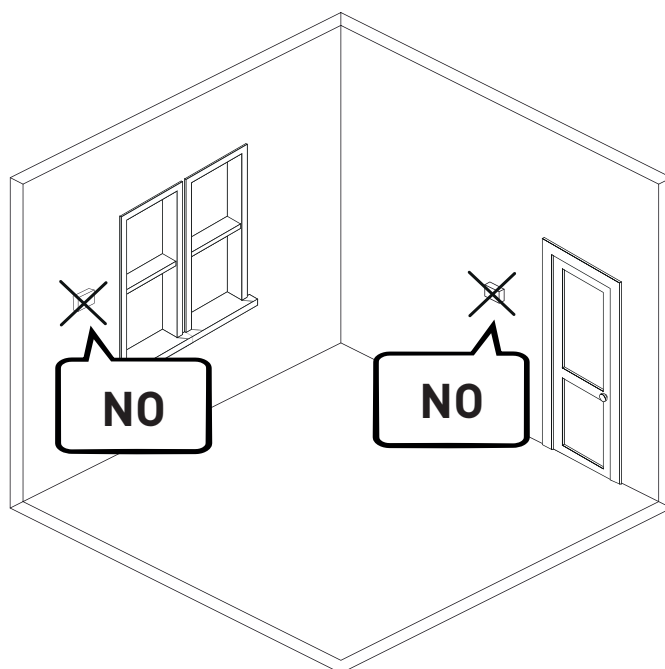
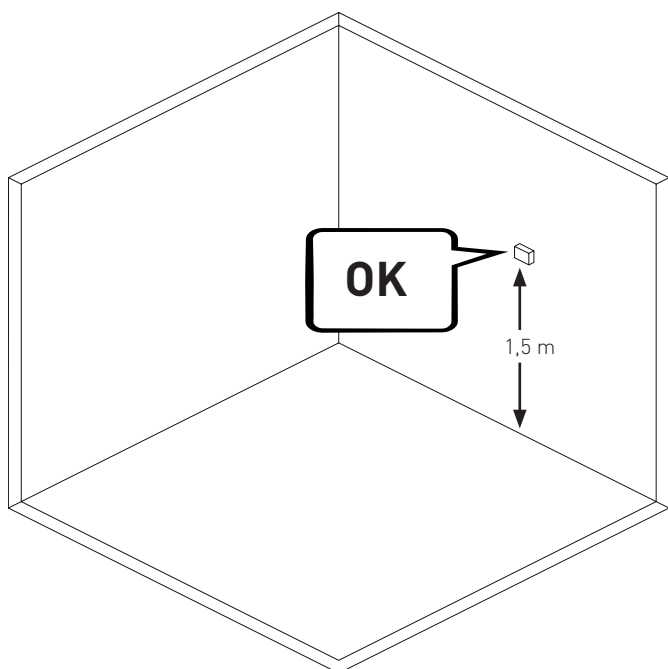
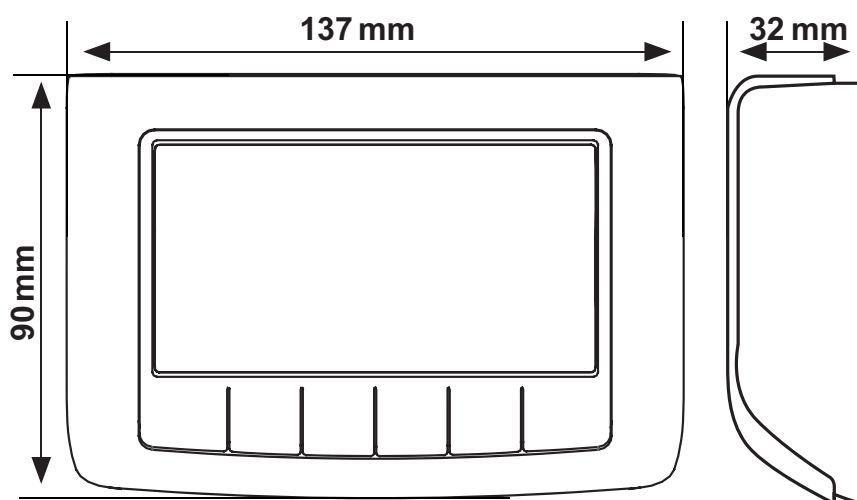

Dividere lo zoccolo posteriore dal corpo facendo leva sull'apposita fessura posta.

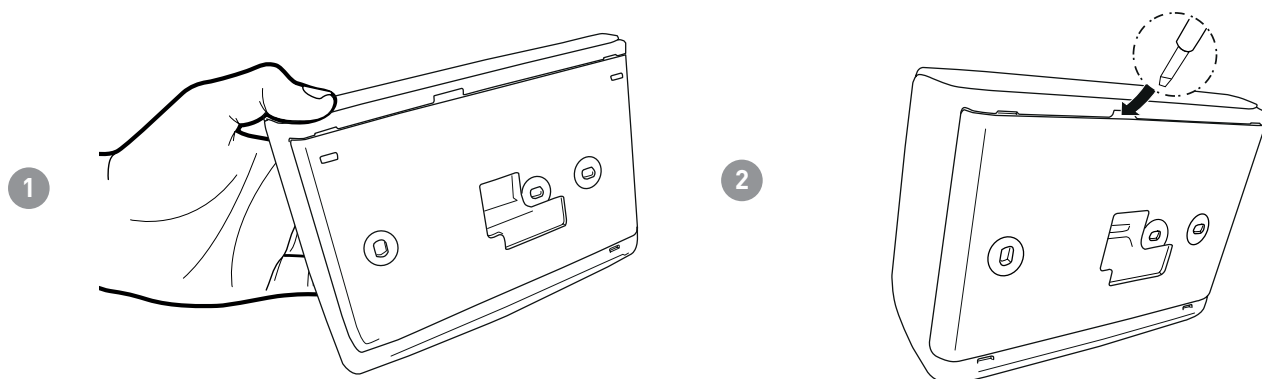

Rimuovere la protezione isolante, svitando l'apposita vite impermeabile.

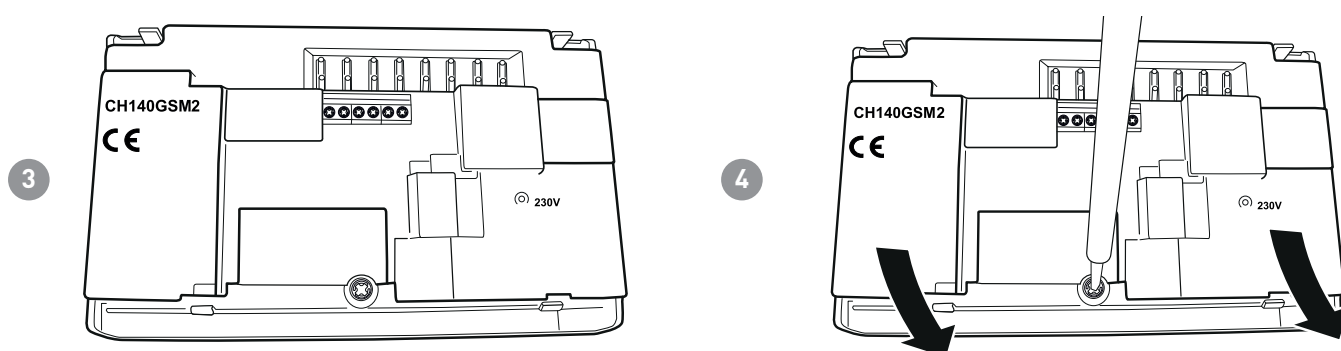

Eseguire i collegamenti elettrici (fare riferimento al paragrafo "Collegamenti elettrici") e fissare lo zoccolo a parete con le viti in dotazione.

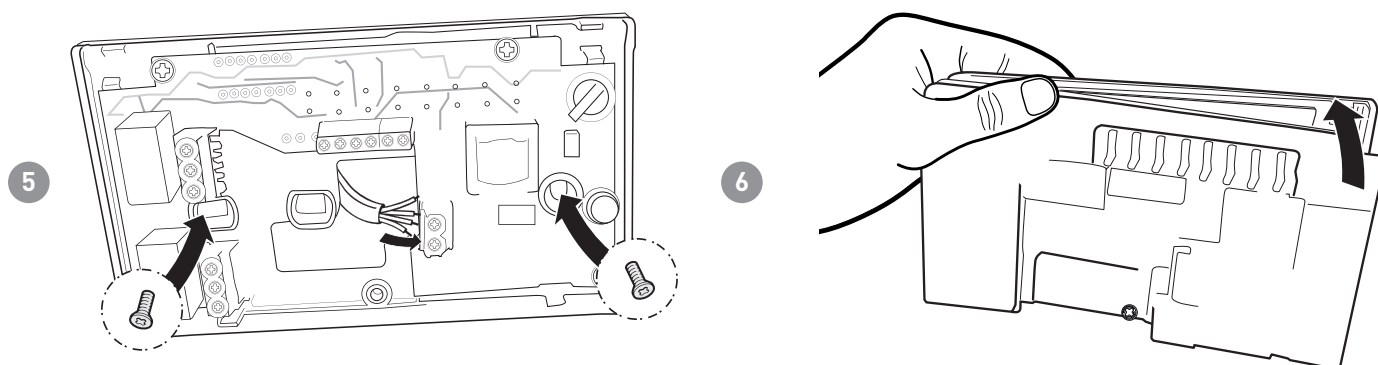

Avvitare la vite indicata e agganciare il corpo allo zoccolo a parete.

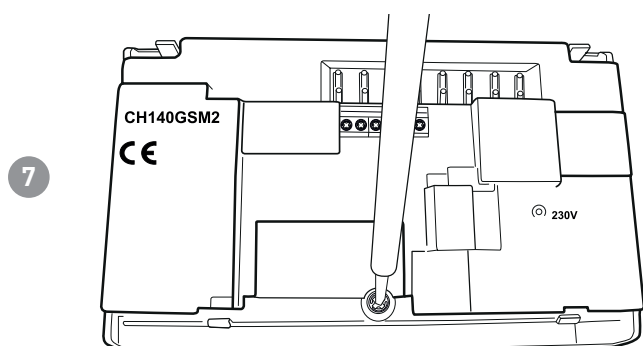

Aprire il vano porta-SIM posizionato nella parte posteriore del frontalino.

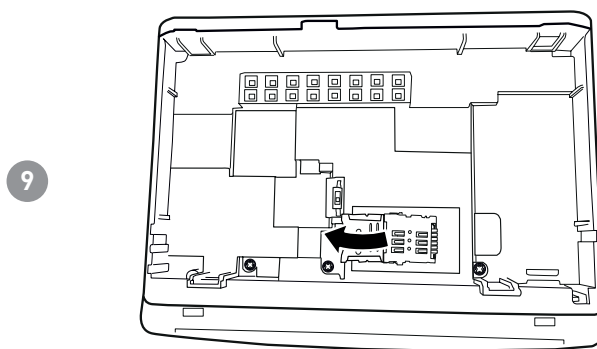
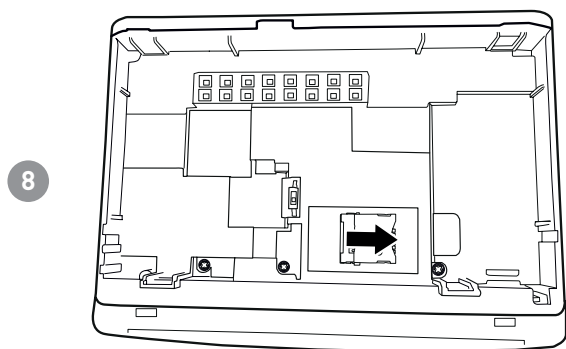

Inserire una SIM e richiudere lo sportellino del vano. Portare in posizione ON l'interruttore S1.

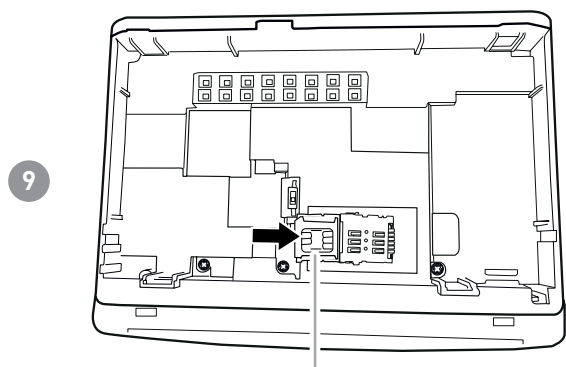

micro SIM

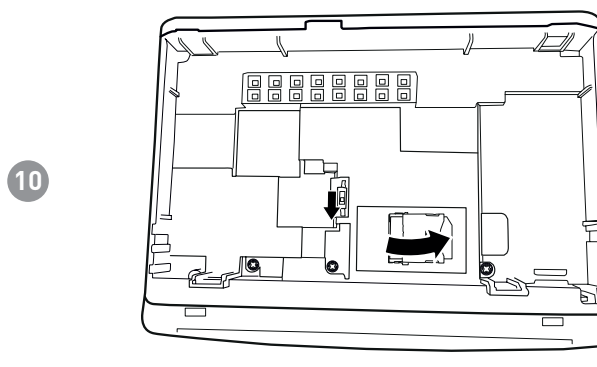

Agganciare il corpo allo zoccolo a parete.

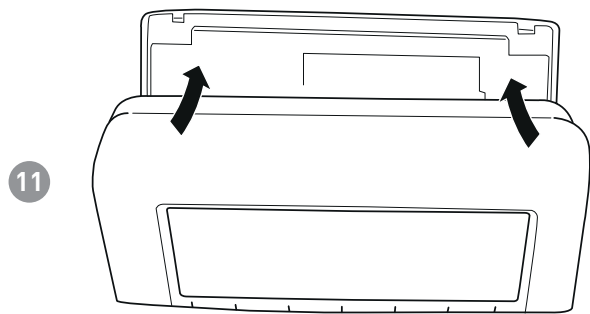

La SIM utilizzata deve essere conforme allo standard GSM 11.12 phase 2+, e avere un contratto telefonico ricaricabile voce con SMS o abbonamento. NON utilizzare le USIM del gestore di telefonia mobile "3".  
Verificare la scheda SIM su un telefono prima dell'inserimento (eseguendo un test di invio/ricezione SMS) e disattivare la richiesta di codice PIN.

## 1.1 - RISCONTRI FUNZIONALITÀ GSM



La connessione alla rete GSM del cronotermostato è rilevabile dal simbolo dell'antenna e da tre barrette.

Il simbolo dell'antenna lampeggia se il modulo non è registrato alla rete GSM (es. mancanza copertura, SIM non inserita o bloccata da PIN ecc.). A registrazione avvenuta, l'antenna si accende fissa ed accompagnata dalle eventuali barrette indicanti l'intensità del segnale.

Nella tabella che segue, sono riportati i valori di segnale e le corrispondenti segnalazioni riportate sul display.

SIMBOLO					
VALORI "QS"	0 ÷ 1	1 ÷ 9	10 ÷ 14	15 ÷ 19	20 ÷ 32
STATO	Non registrato	Livello Basso	Livello Accettabile	Livello Buono	Livello Eccellente

Nei primi secondi dall'accensione del cronotermostato, eventuali anomalie della SIM sono segnalate dalla comparsa dei seguenti messaggi:

- NO SIM = SIM assente: verificare la corretta inserzione della SIM e chiusura dello sportello porta SIM. Il messaggio scompare dopo circa 10 secondi.
- PIN ERROR = è presente il PIN nella SIM: levare il PIN e reinserire la SIM nel dispositivo.
- ERRO xx = errori vari di sistem: contattare il produttore.

All'accensione viene segnalato per 10 secondi "NO SIM" se la sim non è rilevata. Altri errori tipo "PIN ERROR" o "ERROR: ...." vengono visualizzati ciclicamente.

## 2 - COLLEGAMENTO ELETTRICO



**ATTENZIONE!**

Il collegamento elettrico deve essere effettuato da personale qualificato.



**ATTENZIONE!**

Le operazioni di collegamento elettrico devono essere effettuate a tensione elettrica d'impianto disinserita.

I collegamenti elettrici devono essere eseguiti facendo riferimento allo schema seguente.

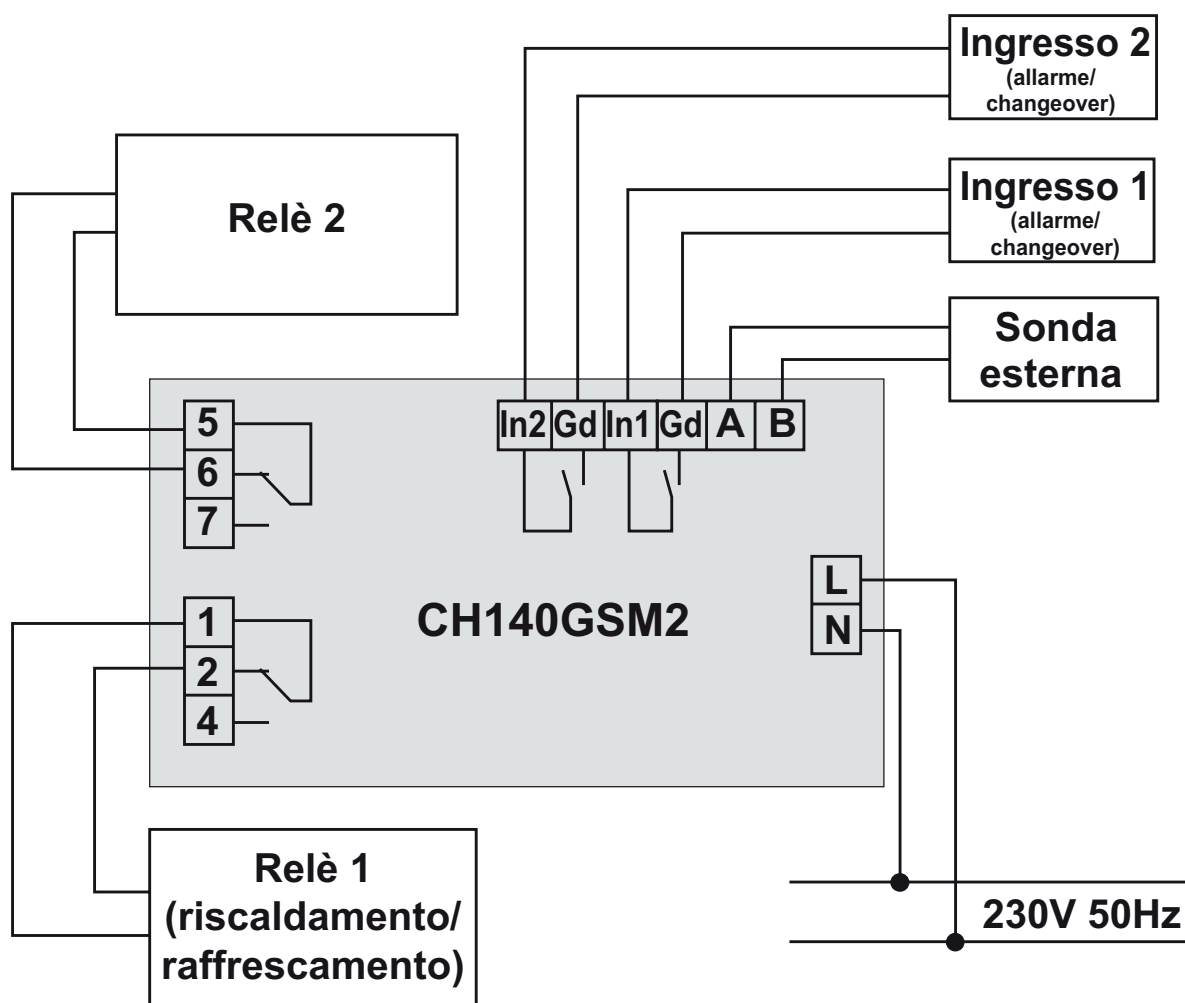



Durante eventuali blackout, i parametri non vengono persi, in quanto le impostazioni sono salvate in una memoria non volatile. Anche in caso di lunghi periodi di mancanza d'alimentazione di rete, il funzionamento dell'orologio/datario è garantito da una batteria tampone interna.

### 3 - GUIDA RAPIDA ALLA PROGRAMMAZIONE

La prima pressione di un qualsiasi pulsante touch non provoca nessun effetto, se non quello di attivare le funzioni dei pulsanti stessi e l'illuminazione del display.

Dopo 30 secondi di inutilizzo, il display torna alla videata principale.

 = consente di CONFERMARE

 = consente di PROGRAMMARE

#### 3.1 - IMPOSTAZIONE DATA E ORA

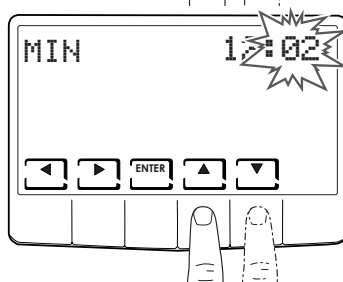
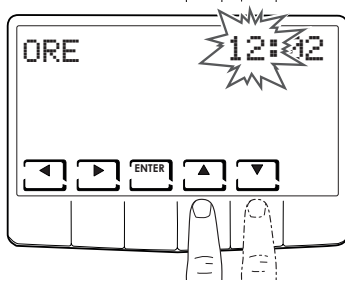
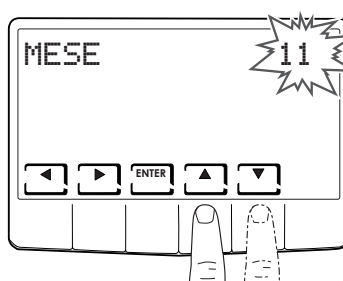
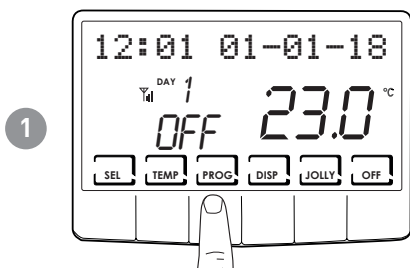

**Nota:** è sempre possibile tornare alla pagina precedente premendo il tasto ◀.

### 3.2 - IMPOSTAZIONE INVERNO/ESTATE

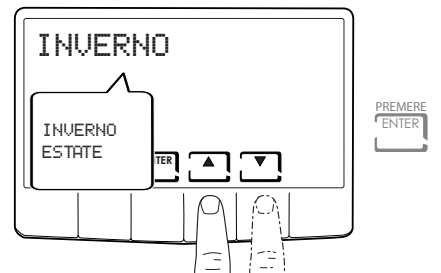
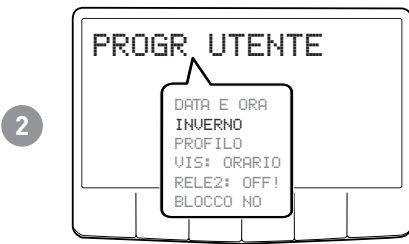
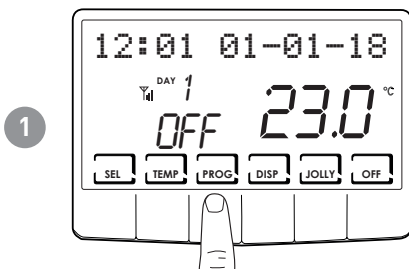



### 3.3 - IMPOSTAZIONE PROGRAMMAZIONE ORARIA (PROFILO)

L'impostazione dei profili viene effettuata in funzione della modalità INVERNO o ESTATE precedentemente selezionata.

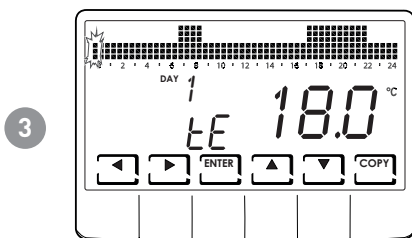
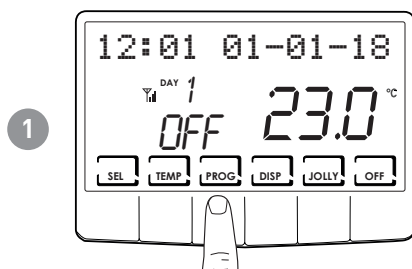

**Nota:** la pressione di ◀ o ▶ consente di spostarsi nelle fasce orarie.

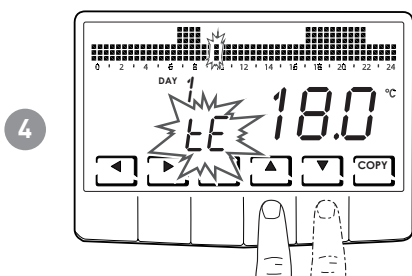

La pressione di ▲ o ▼ consente di selezionare il profilo in funzione dell'orario.

#### PROFILI IMPOSTABILI:

- tC (comfort) = ESTATE, INVERNO
- tE (economy) = ESTATE, INVERNO
- tA (antigelo) = solo per INVERNO
- OFF = solo per ESTATE

In inverno tE < tC; in estate tC < tE.

**Nota:** la pressione di OK consente di passare alla zona successiva. La pressione di COPY consente di copiare il profilo di temperatura visualizzato al giorno successivo.

### 3.4 - IMPOSTAZIONE VISUALIZZAZIONE

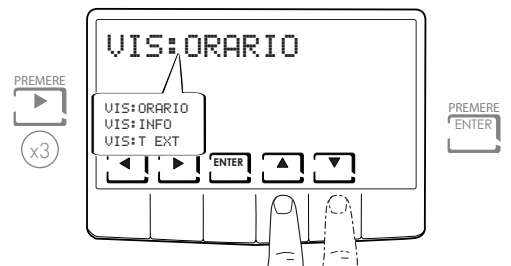
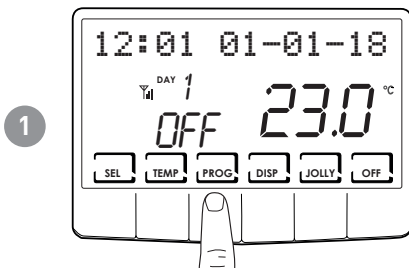

**VISUALIZZAZIONI:**

- VIS:ORARIO = viene visualizzato l'orario sulla barra principale.

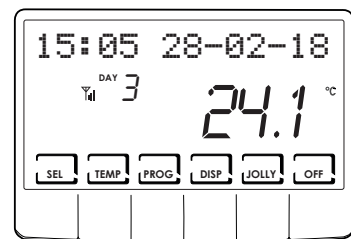

3

- VIS:INFO = vengono visualizzate le informazioni sulla modalità operativa impostata.

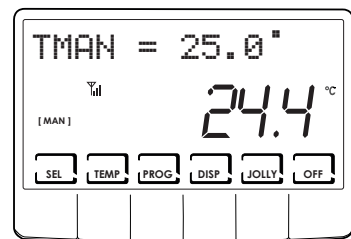

- VIS:T EXT = viene visualizzata la temperatura della sonda esterna.

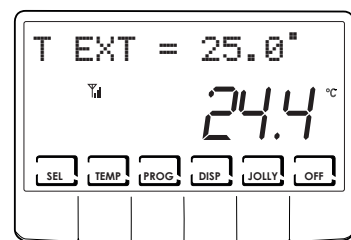

### 3.5 - IMPOSTAZIONE RELÈ2

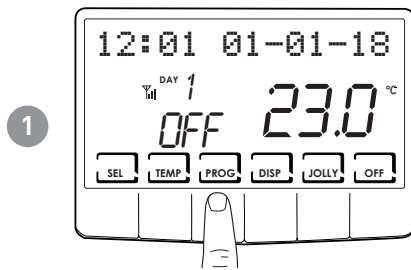

**Nota:** quando è presente il simbolo “!” non è possibile modificare lo stato del relè2 perchè controllato da SMS o dal PROFILO o SUM, cioè non è in modalità LOC (locale).

### 3.6 - IMPOSTAZIONE BLOCCO TASTIERA CON PASSWORD

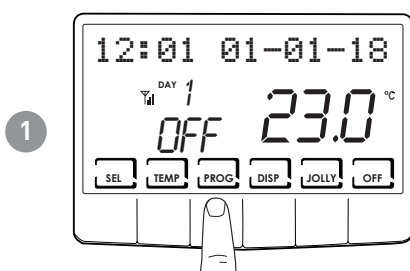

**Nota:** alla selezione di BLOCCO SI, viene visualizzato il tasto OK. Seguire quindi la procedura descritta al punto 3 e 4.

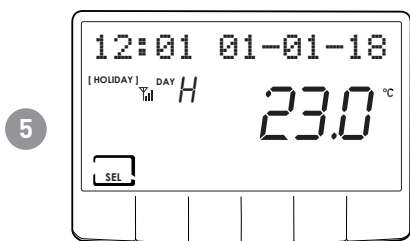
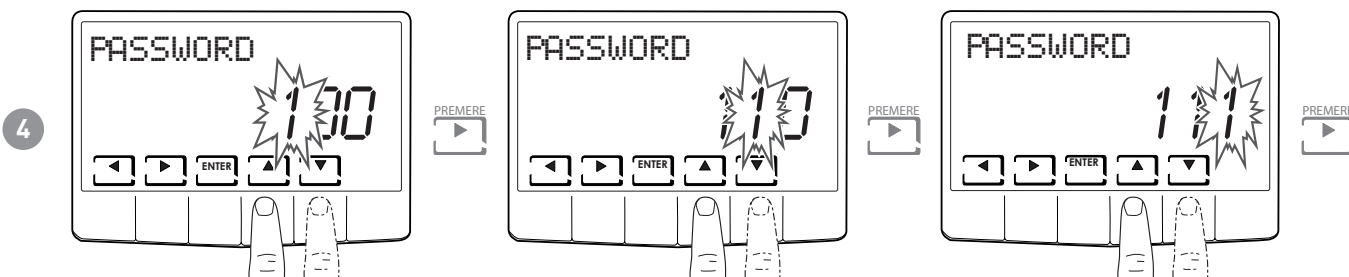
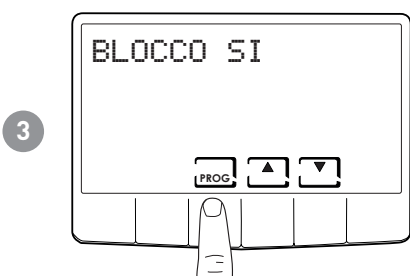

Quando la tastiera è bloccata è possibile premere solamente il tasto SEL.  
La pressione di SEL consente l'inserimento della password impostata e lo sblocco della tastiera.

## 4 - FUNZIONAMENTO

Il cronotermostato CH140GSM2, è un dispositivo dotato di sensore di temperatura con a bordo due relè di uscita, che gestisce contemporaneamente impianti di riscaldamento e raffrescamento.

Sul display LCD è possibile visualizzare, attraverso un grafico intuitivo, i consumi energetici dell'intero sistema.

### 4.1 - PROGRAMMI DI FUNZIONAMENTO

Il cronotermostato CH140GSM2 permette diverse modalità di funzionamento, chiamate programmi.

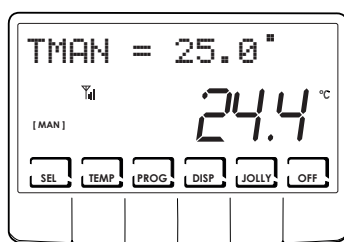

#### [ MAN ]

- PROGRAMMA MANUALE

Il dispositivo regola la temperatura ambiente utilizzando una temperatura fissa, specificata di volta in volta, per un tempo illimitato, fino a che non si seleziona un altro programma.

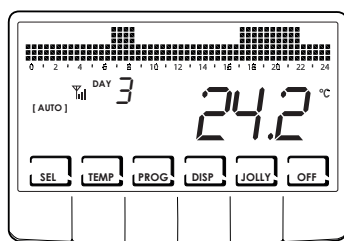

#### [ AUTO ]

- PROGRAMMA SETTIMANALE

Il dispositivo gestisce le temperature impostate in funzione dei programmi orari su profilo settimanale. Sono impostabili i livelli di temperatura: tC, tE, tA, OFF (ad ogni mezz'ora).

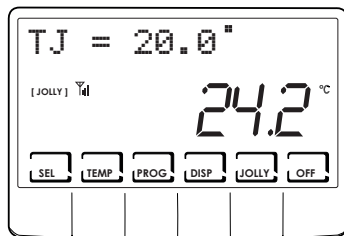

#### [ JOLLY ]

- PROGRAMMA TEMPORANEO

Il dispositivo gestisce l'impianto utilizzando una temperatura impostabile su un periodo di tempo variabile (si imposta l'ora e il giorno fino al quale si vuole mantenere impostata la temperatura).

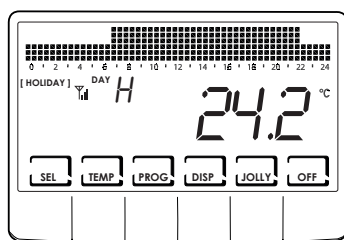

#### [ HOLIDAY ]

- PROGRAMMA GIORNO FESTIVO

Il dispositivo gestisce l'impianto tramite un profilo giornaliero extra (nel caso in cui l'utente resti in casa in un giorno festivo). Sono impostabili due livelli di temperatura: tC, tE, tA, OFF (ad ogni mezz'ora).

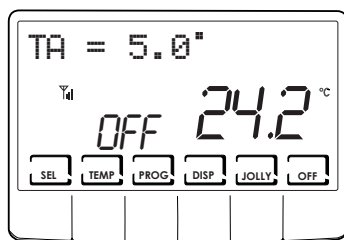

- IMPIANTO SPENTO o PROGRAMMA ANTIGELO

Premere il tasto OFF per spegnere l'impianto. Durante la modalità INVERNO mantiene la temperatura antigelo.

Se in modalità IMPIANTO SPENTO viene ripremuto il tasto OFF si torna alla modalità di funzionamento precedentemente impostata.

## 4.2 - SELEZIONE DEL PROGRAMMA DI FUNZIONAMENTO

I programmi vengono selezionati in sequenza ciclica.

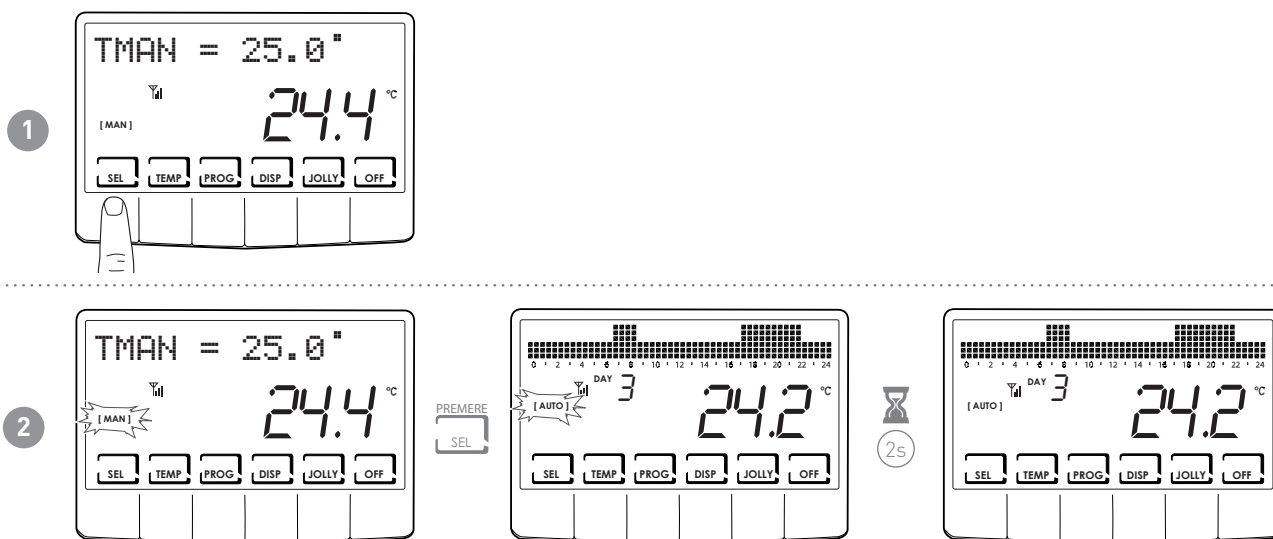

**Nota:** è possibile selezionare il programma tra: [MAN] - [AUTO] - [JOLLY] - [HOLIDAY]

**DISP** La pressione del tasto DISP consente all'utente di visualizzare alcuni parametri impostati in funzione del programma di funzionamento attivo.

## 4.3 - IMPOSTAZIONE PROGRAMMA "JOLLY"

Selezionare la modalità JOLLY seguendo la procedura descritta al paragrafo "SELEZIONE DEL PROGRAMMA DI FUNZIONAMENTO" oppure premendo il tasto JOLLY.

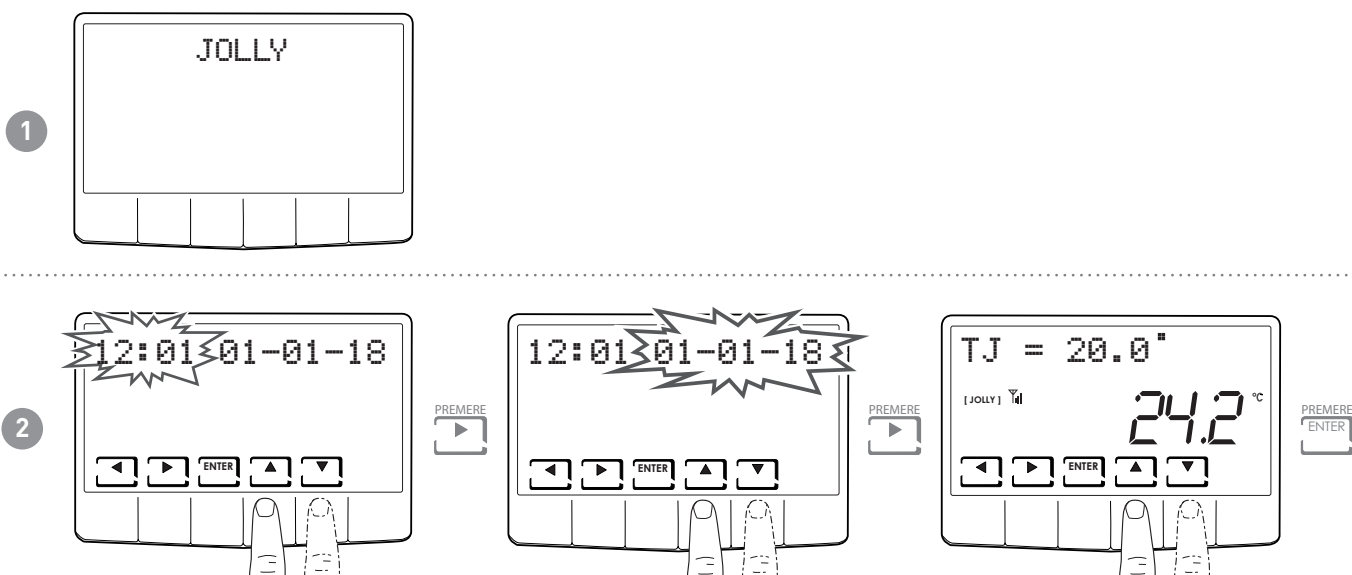

Impostare l'ora e la data fino alla quale si vuole mantenere la temperatura scelta.

Al termine della modalità JOLLY, il cronotermostato tornerà allo stato di funzionamento precedentemente impostato.

## 4.4 - IMPOSTAZIONE TEMPERATURA PROGRAMMI "AUTO" e "HOLIDAY"

È possibile impostare un valore di temperatura tC e tE compreso tra 2° e 40°C.

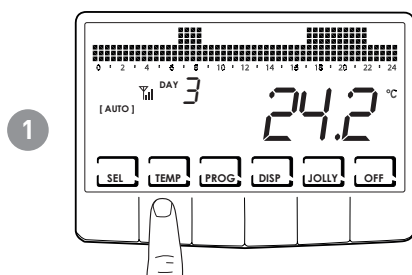

**Nota:** in inverno tE < tC; in estate tC < tE.

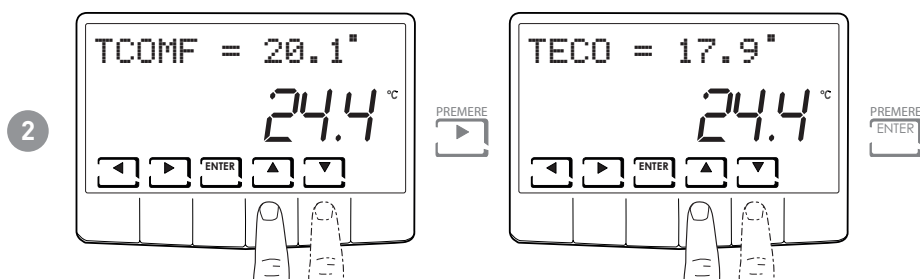

## 4.5 - IMPOSTAZIONE TEMPERATURA PROGRAMMI "MANUALE" E "JOLLY"

È possibile impostare un valore di temperatura tMAN e tJ compreso tra 2° e 40°C.

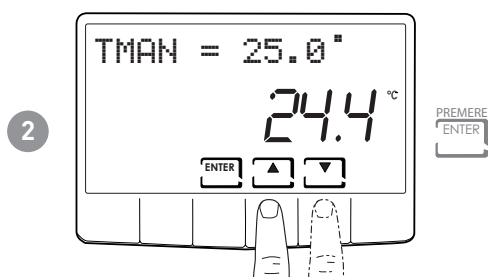
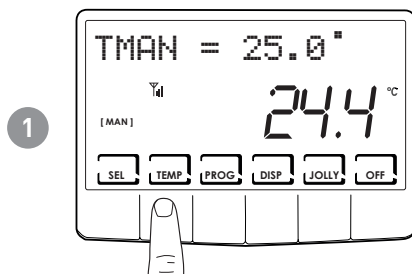

## 5 - VISUALIZZAZIONE PARAMETRI

Premendo il tasto DISP è possibile visualizzare ciclicamente i parametri più significativi.

### 5.1 - DATA E ORA

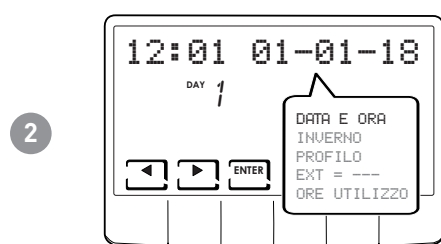
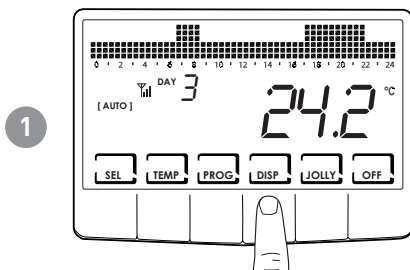

### 5.2 - STAGIONE

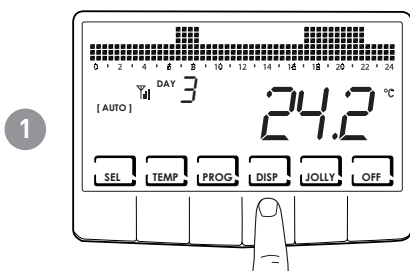



## 5.3 - PROFILO

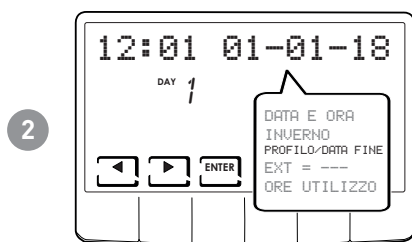
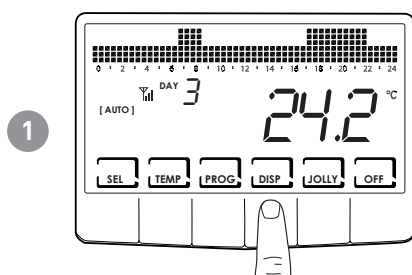

visualizzazione in modalità  
[AUTO] e [HOLIDAY]



visualizzazione in modalità  
[JOLLY]

**Nota:** questa sezione è visibile solo nelle modalità [AUTO] e [HOLIDAY]; in [JOLLY] è visibile la data e l'ora di fine modalità.

## 5.4 - TEMPERATURA SONDA ESTERNA

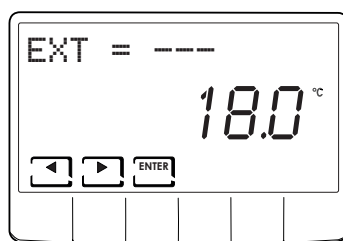
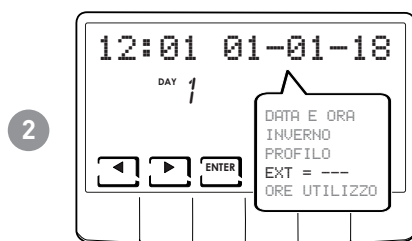
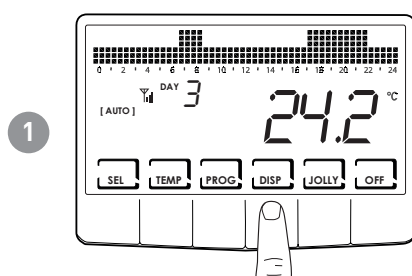

**Nota:** se non è presente la sonda esterna viene visualizzato "---".

## 5.5 - ORE UTILIZZO

Il cronotermostato registra i consumi totali delle ore di riscaldamento e raffrescamento.

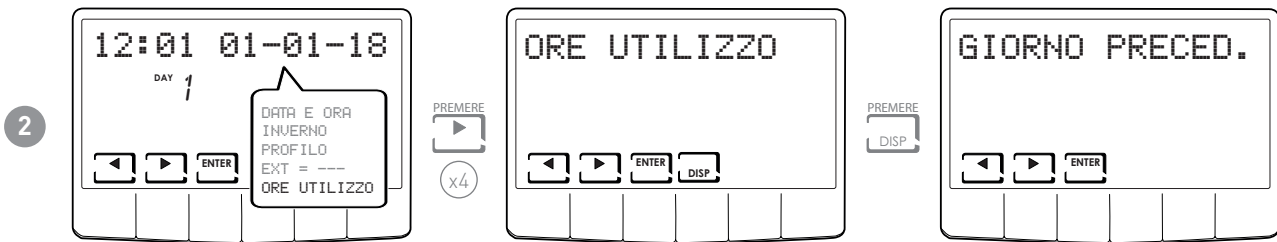
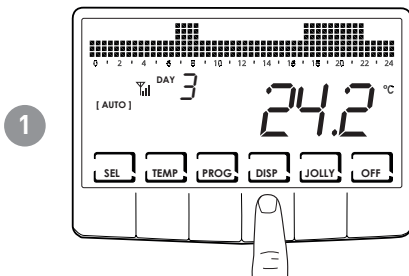

**Nota:** è possibile visualizzare le statistiche di utilizzo per

- GIORNO PRECEDENTE = ore totali di funzionamento del giorno precedente
- MESE CORRENTE = ore totali di funzionamento del mese corrente
- MESE PRECEDENTE = ore totali di funzionamento del mese precedente
- ANNO CORRENTE = ore totali di funzionamento dell'anno corrente
- TMAX = temperatura ambiente massima misurata nel giorno precedente
- TMIN = temperatura ambiente minima misurata nel giorno precedente
- RESET

Premendo DISP nelle videate MESE CORRENTE, MESE PRECEDENTE e ANNO CORRENTE viene visualizzato un grafico con i dettagli dell'utilizzo (riportato di seguito).

### ore di utilizzo

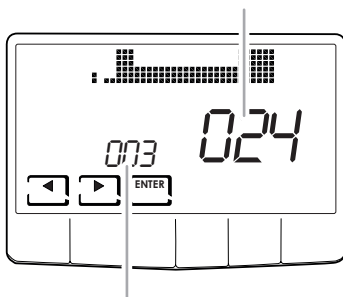

visualizza giorno  
o mese o anno

Premendo ◀ o ▶ è possibile spostarsi e visualizzare il giorno del mese (o il mese, o l'anno a seconda della pagina visualizzata) e le ore di utilizzo.

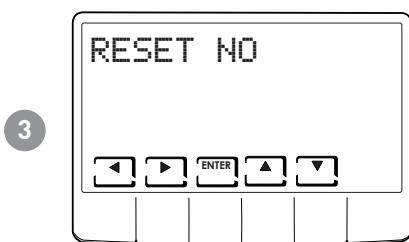

**Nota:** selezionare RESET SI per azzerare le statistiche dell'utilizzo.

## 6 - FUNZIONI AVANZATE

Per accedere alla PROGRAMMAZIONE AVANZATA, tenere premuto il tasto PROG per qualche secondo.

### 6.1 - SECONDI ACCENSIONE DISPLAY

Permette di regolare la retroilluminazione del display (con luce azzurra) con una durata programmabile tra 5 e 30 secondi.

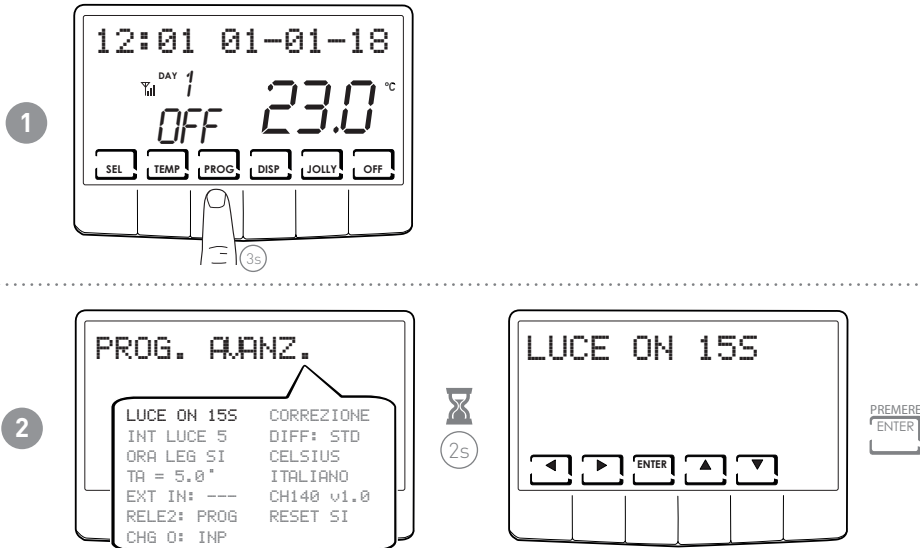

### 6.2 - INTENSITÀ ILLUMINAZIONE DISPLAY

Permette di modificare l'intensità luminosa del display, su 10 livelli + 0 Spento.

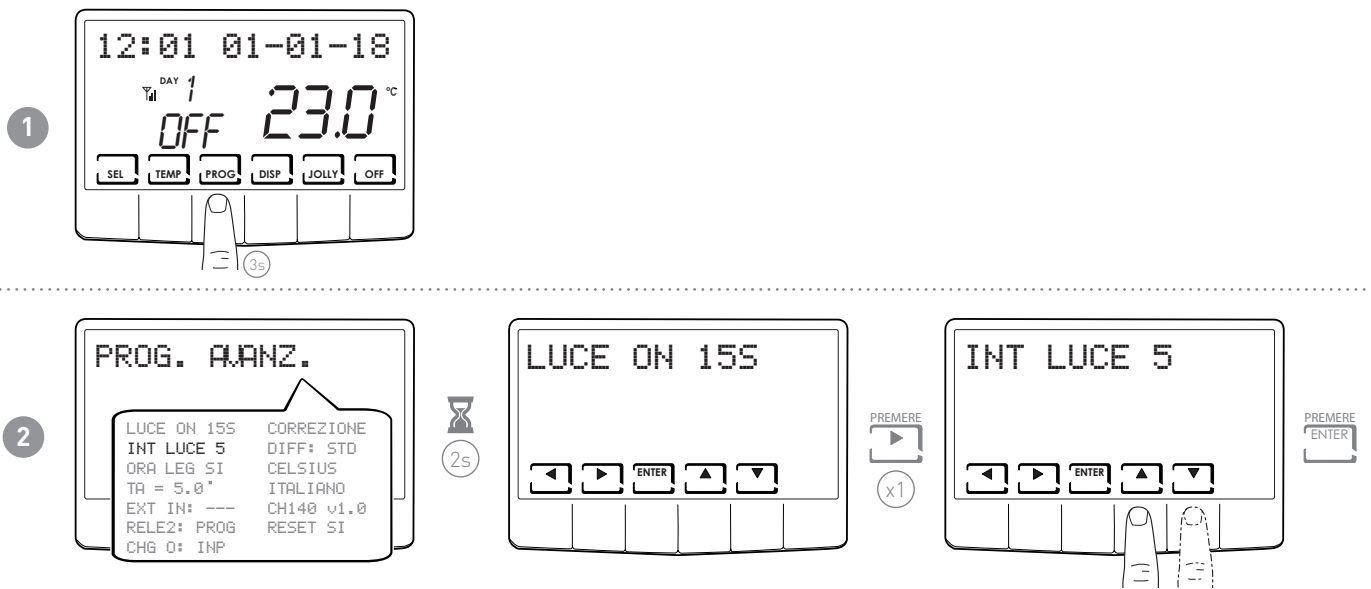

## 6.3 - ORA LEGALE / SOLARE

Seleziona l'ora legale automatica, applicabile nei paesi europei ed alcuni altri. Tale predisposizione permette di avere un aggiornamento automatico dell'ora nel momento del cambio orario (marzo ed ottobre).

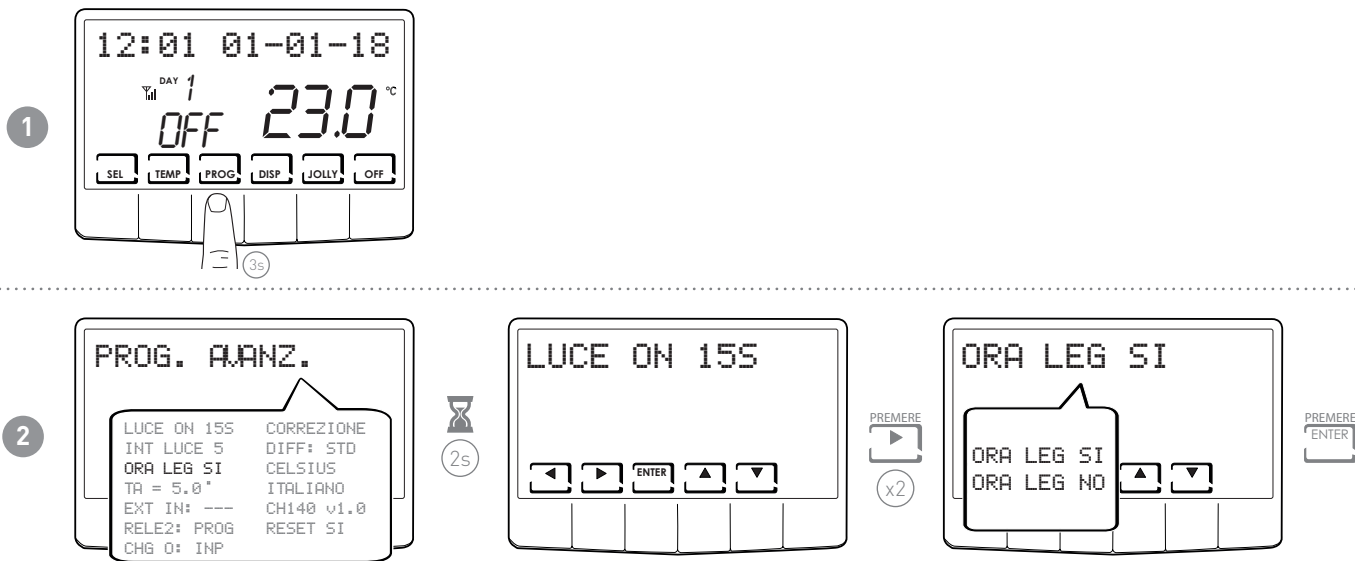

## 6.4 - TEMPERATURA ANTIGELO

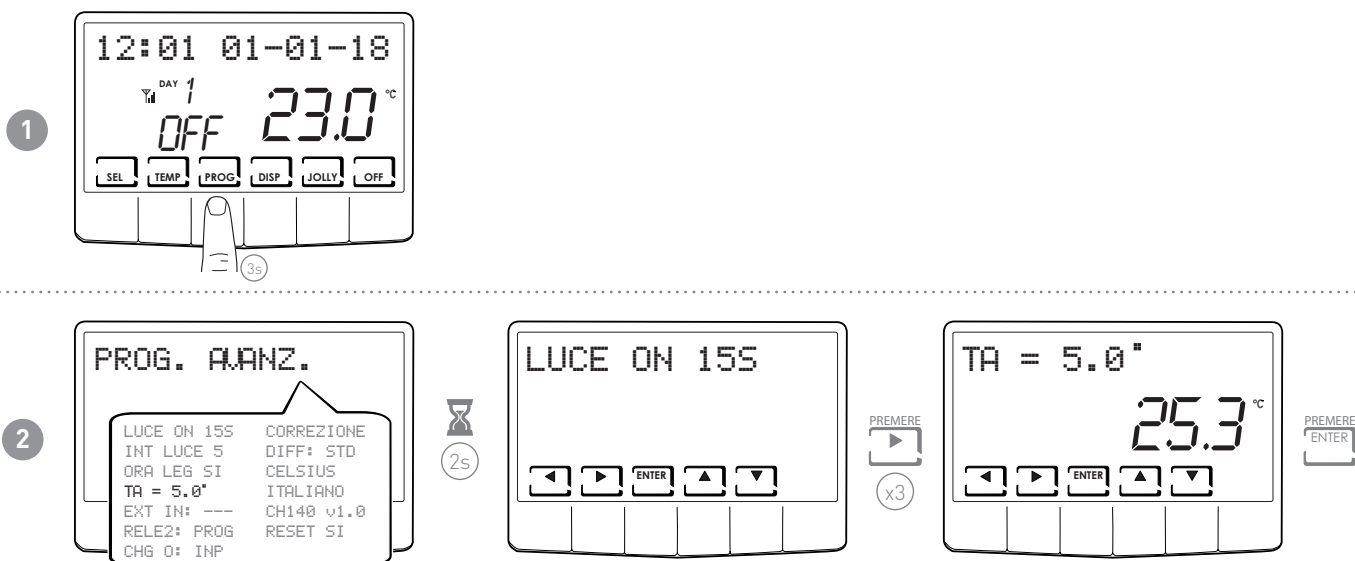

**Nota:** la tA impostabile è compresa tra 2,0 e 7,0°C, oppure OFF.

## 6.5 - SONDA ESTERNA

Tale parametro permette di impostare la modalità di gestione dell'ingresso ausiliare.

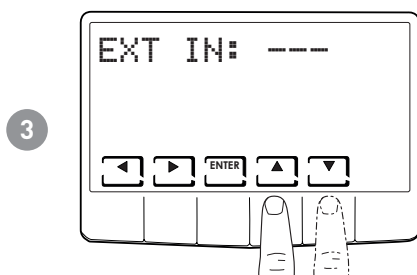
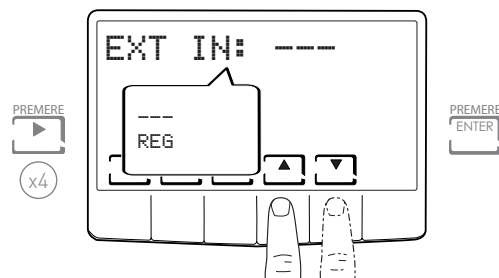
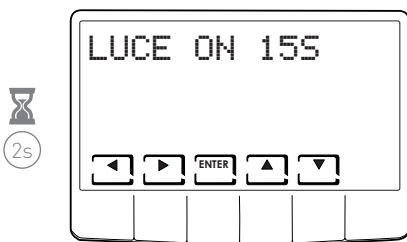
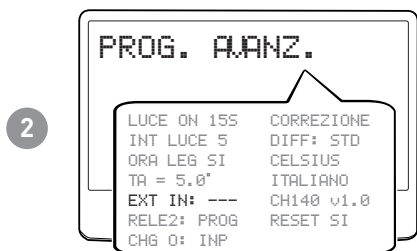
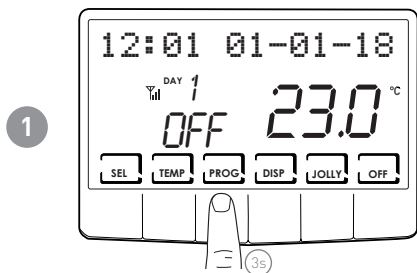

- --- = azione disabilitata
- REG = regolazione della temperatura ambiente per mezzo della sonda esterna

## 6.6 - RELÈ2

Tale parametro permette di impostare il cronotermostato per diversi utilizzi. Le funzioni disponibili sono:

- PROG = impostare il profilo orario di accensione/spegnimento di un'utenza esterna (esempio: irrigazione, luce giardino, ecc...);
- SUM = se il dispositivo si trova su ESTATE, il relè2 consente di gestire il raffrescamento;
- SMS = gestione del relè2 tramite SMS o APP;
- LOC = si rientra in PROG UTENTE e si imposta il relè2 (ON/OFF).

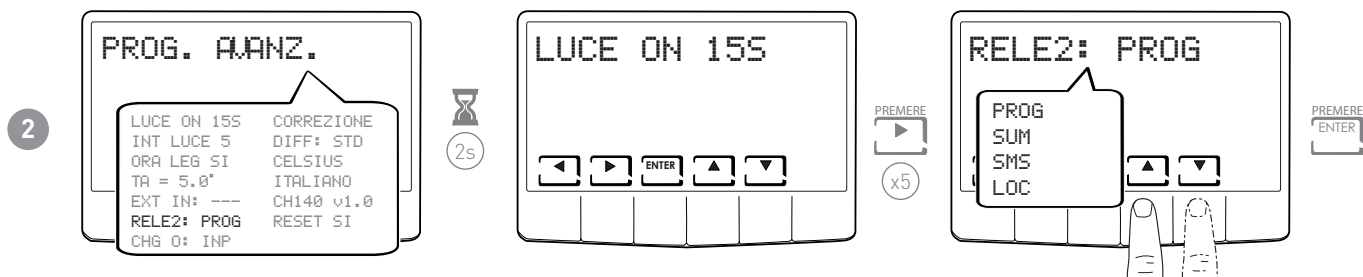
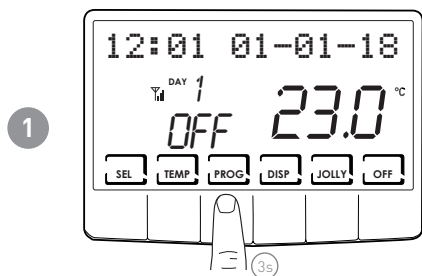

**Nota:** visualizzando sul display "PROG" al posto del tasto "ENTER" appare il tasto "PROG".

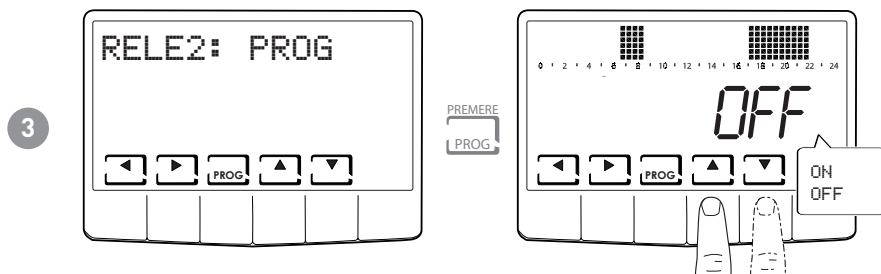

Premendo ◀ o ▶ è possibile spostarsi nelle varie fasce orarie.  
 Agire sulle frecce ▲ o ▼ per accendere/spegnere il relè2.

## 6.7 - GESTIONE CHANGE OVER

La funzione change-over (cambio Estate/Inverno) permette di eseguire la commutazione di stagione riscaldamento/raffrescamento da locale (display) o da remoto (ingresso digitale 1 oppure 2).

**Nota:** se impostato da ingresso 1 o 2, Open= Inverno; Close = Estate.

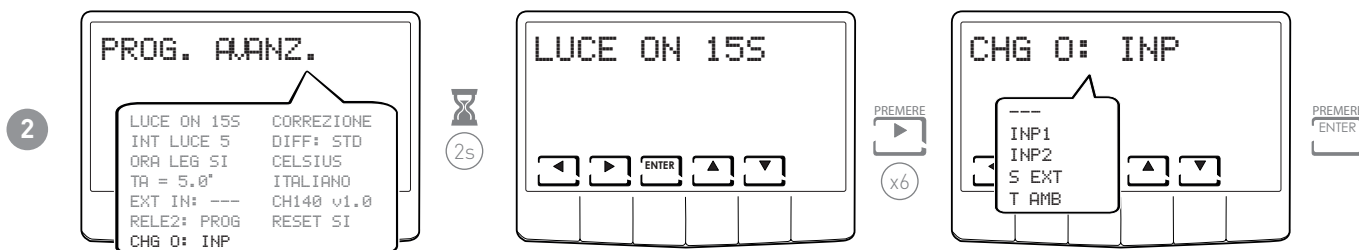
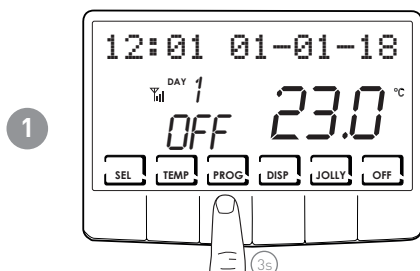

**Nota:** visualizzando sul display "CHG 0: S EXT" e "CHG 0: T AMB" al posto del tasto "ENTER" appare il tasto "PROG", che consente di impostare i valori.

- ---- = azione disabilitata (cambio estate/inverno solo da display o APP)
- INP1 = change over da INGRESSO1
- INP2 = change over da INGRESSO2
- S EXT (\*) = change over in funzione della SONDA ESTERNA
- T AMB (\*\*) = change over in funzione della TEMPERATURA AMBIENTE

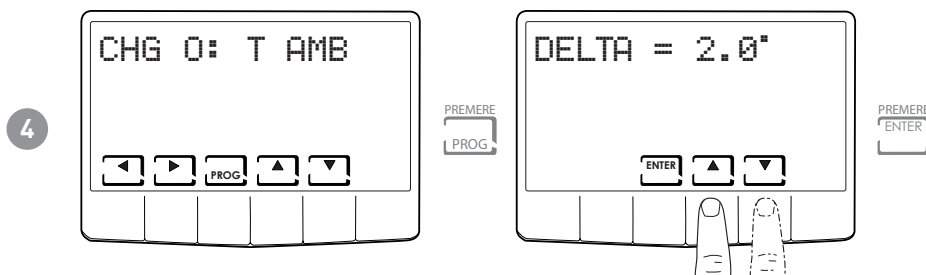
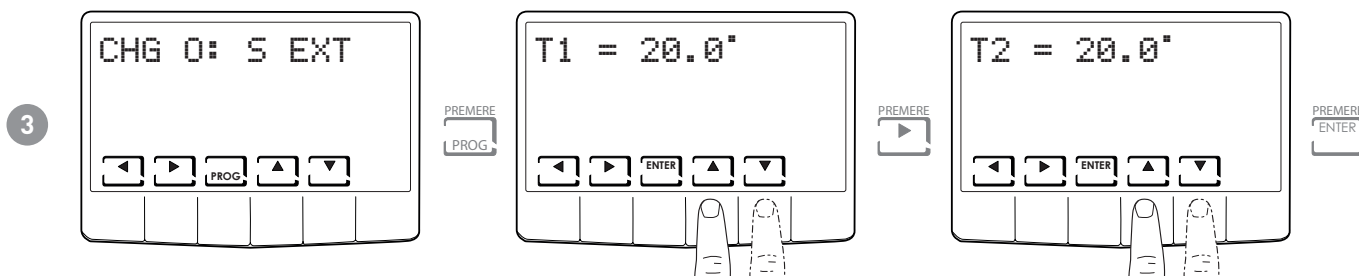

**Nota:**

[\*] Si impostano due valori T1 e T2, con  $T1 < T2$ ; T1 (da 0 a 24°C) e T2 (da 26 a 40°C).

- Se temperatura S EXT < T1; Inverno => Estate
- Se temperatura S EXT > T2; Estate => Inverno

[\*\*] Si imposta il valore della Zona morta DELTA (da 2 a 10°C)

- Se la T AMB > TCOMF + DELTA; Inverno => Estate
- Se la T AMB < TCOMF - DELTA; Estate => Inverno

## 6.8 - CORREZIONE TEMPERATURA AMBIENTE

Permette di modificare la temperatura misurata, che a causa dell'installazione incassata a parete e magari ad un'altezza non ottimale potrebbe non indicare la vera temperatura percepita.

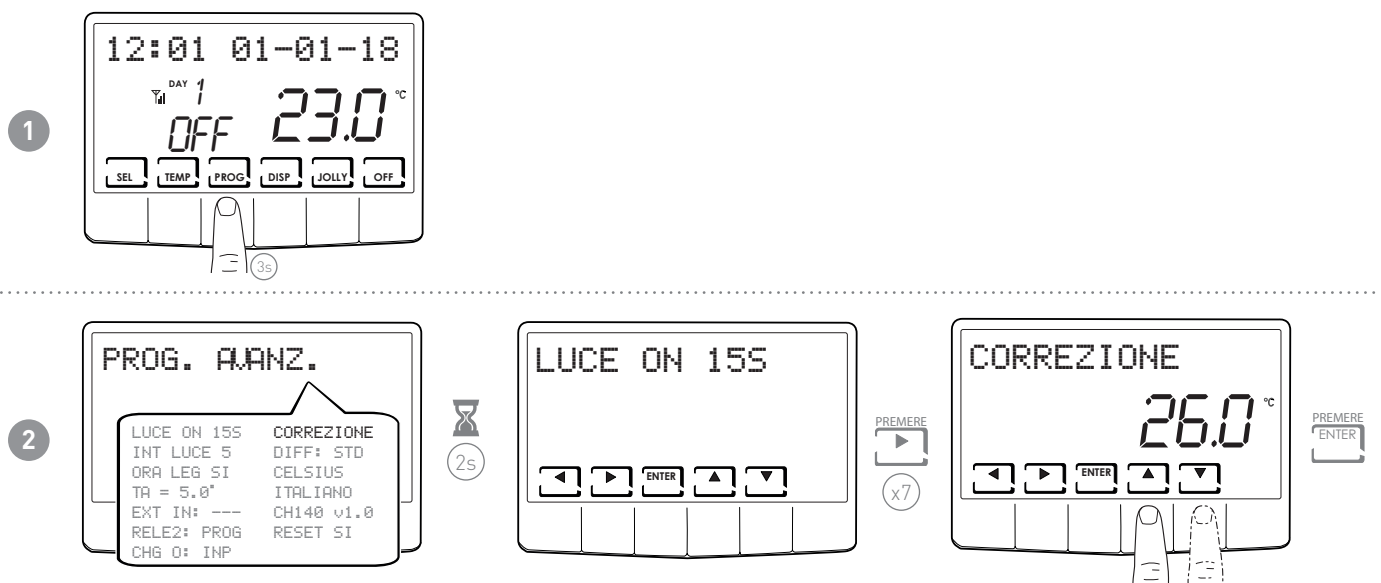

## 6.9 - GESTIONE DIFFERENZIALE

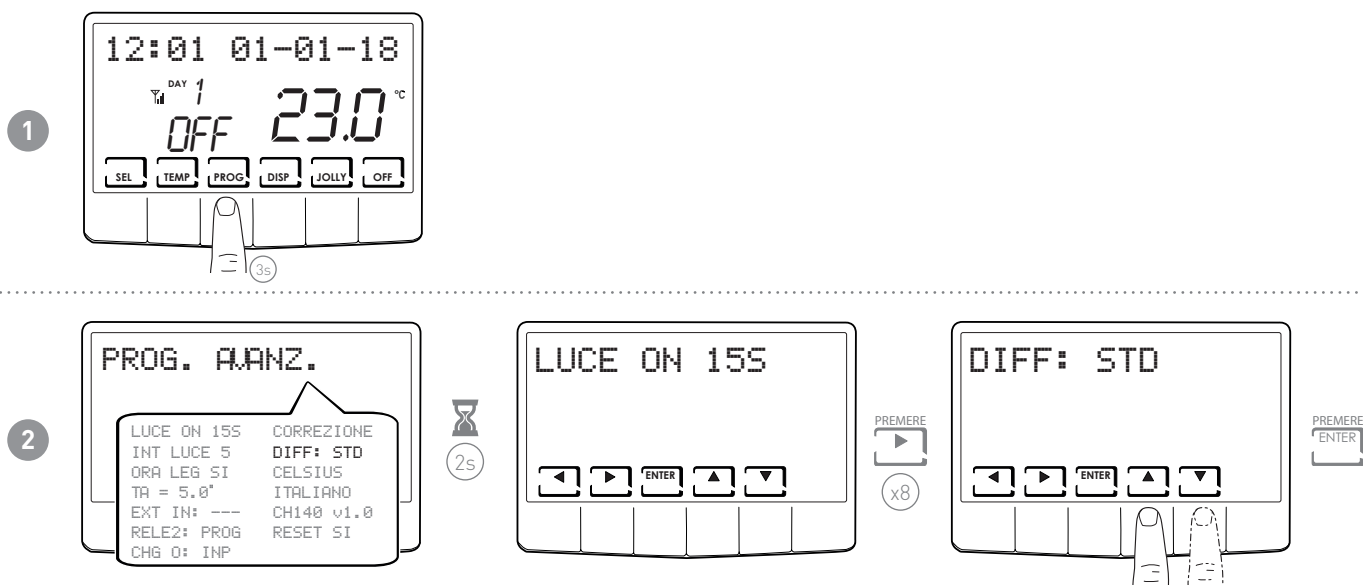

**Nota:** il valore del differenziale impostabile è compreso tra 0,1 e 5,0, oppure STD.



## 6.10 - CELSIUS / FAHRENHEIT

Permette di scegliere la scala di visualizzazione della temperatura tra gradi Celsius e gradi Fahrenheit.

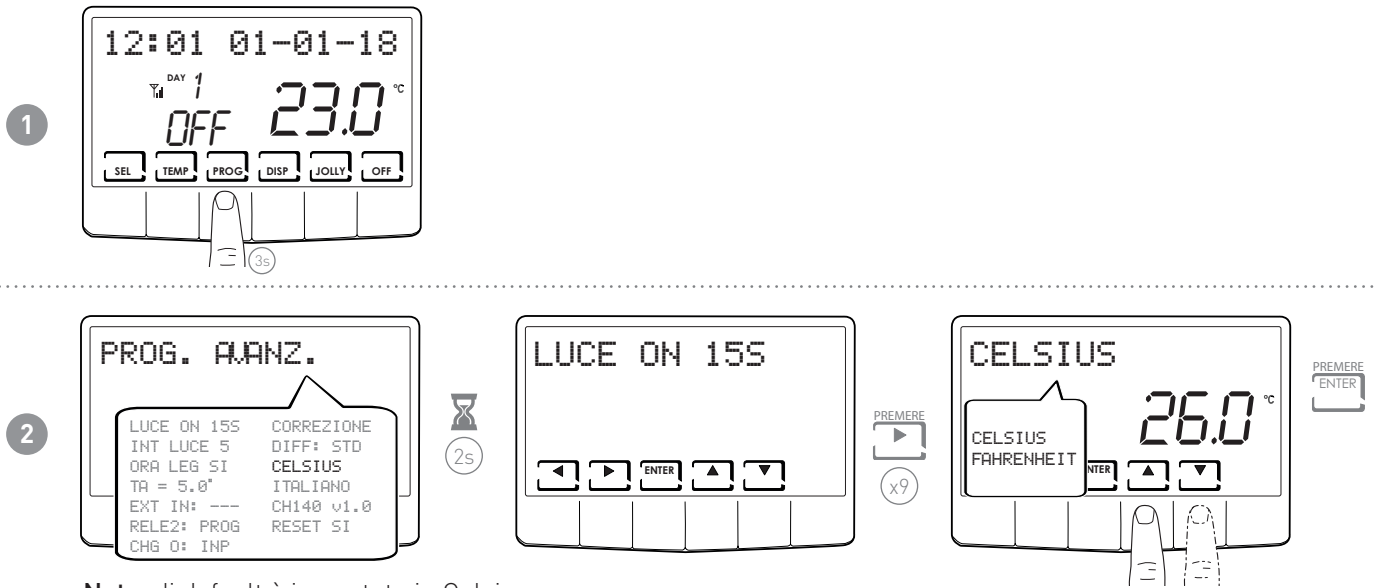

**Nota:** di default è impostato in Celsius.

## 6.11 - SCELTA LINGUA

Permette di modificare la lingua usata durante la programmazione.

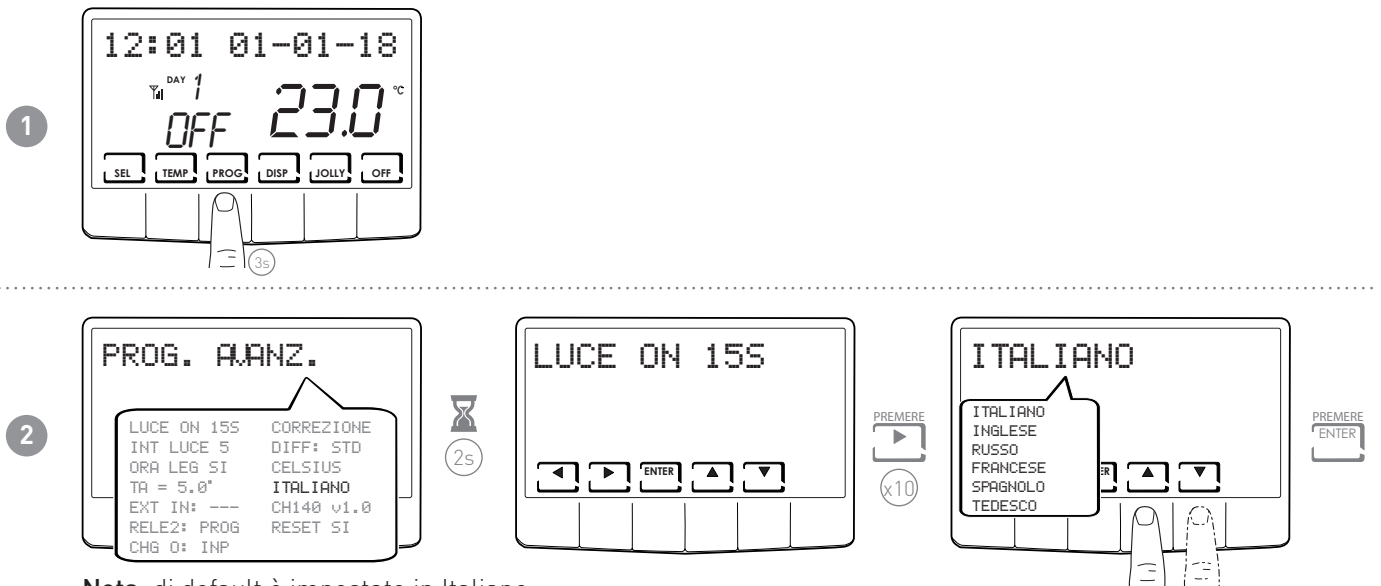

**Nota:** di default è impostato in Italiano.

## 6.12 - INFORMAZIONI

In questa pagina, è visualizzata la versione software del cronotermostato.

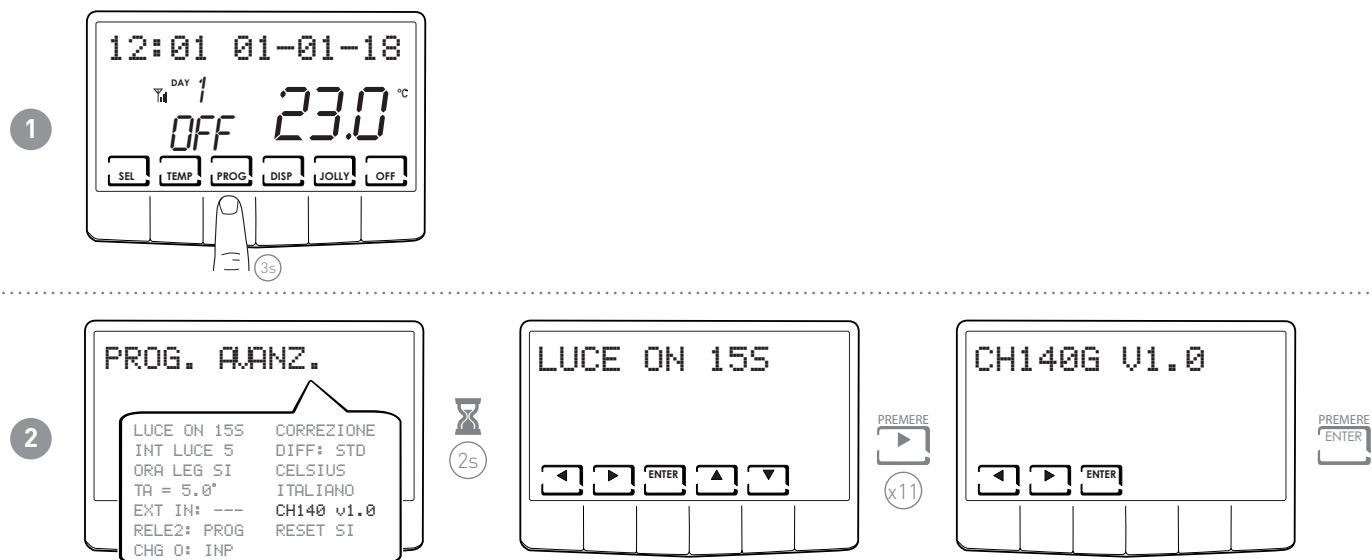

## 6.13 - REIMPOSTAZIONE PARAMETRI DI DEFAULT

Consente di portare tutti i parametri (tranne data e ora) alle impostazioni di fabbrica.

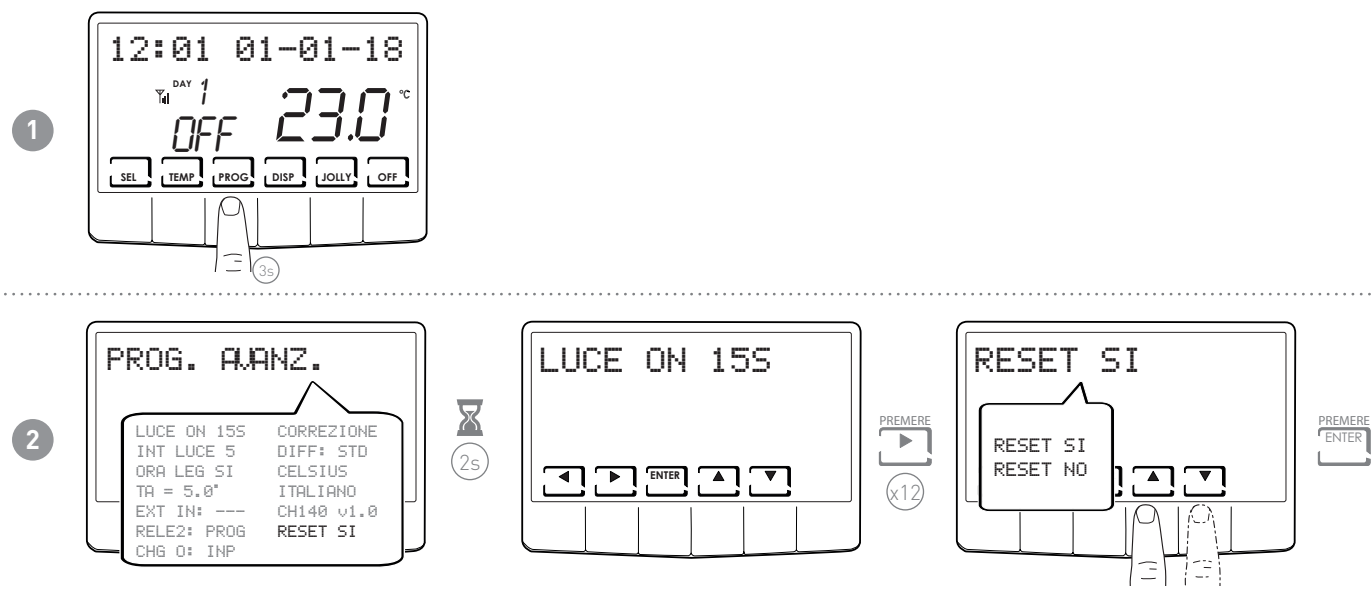

## 7 - PROGRAMMAZIONE REMOTA TRAMITE SMS

Mediante l'utilizzo della funzione GSM è possibile:

- Controllare la temperatura dell'abitazione
- Programmare la temperatura dell'abitazione
- Consultare i dati statistici di funzionamento impianto
- Riceve avvisi in caso di temperatura ambiente al di sotto della soglia impostata
- Ricevere l'avviso di scadenza validità SIM
- Ricevere l'avviso di mancanza tensione 230V (BLACKOUT)
- Ricevere l'avviso di ritorno tensione 230V (POWER ON)
- Ricevere avvisi sulle variazioni di stato di due contatti di allarme (ad esempio un allarme caldaia, un allarme antifurto, un allarme temperatura bassa, indice di un malfunzionamento della caldaia, un allarme troppo-pieno serbatoi acque nere, ecc.)
- Accendere o spegnere una utenza esterna a 230Vac, 500W (ad esempio l'irrigazione) mediante un relè interno.

Il CH140GSM2, permette ad un utente remoto di inviare un SMS con la possibilità di conoscere solo lo stato del sistema o di comandare in che stato posizionarsi.

Durante tutta la gestione del comando remoto il simbolo dell'antenna lampeggia brevemente come riscontro all'attività di ricezione e gestione della relativa risposta.

È utile sapere che è disponibile, sui rispettivi "APP STORE" per iOS ed Android, l'applicazione gratuita "IntelliCLIMA+" che permette la gestione del crono termostato CH140GSM2 in maniera più agevole.

Tramite l'applicazione "IntelliCLIMA", non sono gestite le impostazioni e visualizzazioni relativi agli avvisi di scadenza SIM (EXP SIM), allarme temperatura bassa (TLOW), gli avvisi di mancanza/rientro tensione 230V (BLACKOUT e POWER ON) e le informazioni relative alle statistiche di consumo.

Sino alla disponibilità della versione V2.0 delle APP, queste funzionalità devono essere gestite esclusivamente mediante gli SMS.

### 7.1 - TABELLA COMANDI SMS

I messaggi SMS utilizzabili per la gestione del CH140GSM2 sono i seguenti:

#STATUS		Fornisce le informazioni principali sullo stato del CH140GSM2.
#INFO		Fornisce le informazioni aggiuntive sullo stato del CH140GSM2.
#SEAS=seas	seas = ■ 0 (inverno) ■ 1 (estate)	Imposta la stagione.
#FROST		Imposta il programma ANTIGELO/OFF.
#MAN=tman		Imposta il programma MANuale.
#AUTO=teco,tcomf		Imposta il programma AUTOmatico.
#HOL=teco,tcomf		Imposta il programma HOLIDAY.
#JOL=tj,yy,mm,dd,hh,nn		Imposta il programma JOLLY.
#TEMP=teco,tcomf		Imposta il valore della temperatura ECOmy e COMFort.
#MEMO=mm	mm = ■ 0 (disabilitato) ■ 1..12 (mese)	Imposta il mese di scadenza della SIM.
#TEL=num1,num2,num3		Imposta i numeri di telefono ai quali inviare gli allarmi.
#TEL?		Richiede i numeri di telefono impostati
#AL1=status,input,on,off	status = ■ 0 (disabilitato) ■ 1 (aperto) ■ 2 (chiuso) ■ 3 (entrambe)	Imposta le condizioni di invio per l'allarme1 e personalizza il messaggio.

#AL2=status,input,on,off	status = <ul style="list-style-type: none"> <li>■ 0 (disabilitato)</li> <li>■ 1 (aperto)</li> <li>■ 2 (chiuso)</li> <li>■ 3 (entrambe)</li> </ul>	Imposta le condizioni di invio per l'allarme2 e personalizza il messaggio.
#AL3=status,tlow	status = <ul style="list-style-type: none"> <li>■ 0 (disabilitato)</li> <li>■ 1 (aperto)</li> </ul>	Imposta le condizioni di invio per l'allarme3 e personalizza il messaggio.
#AL?		Richiede lo stato di attivazione degli allarmi ed i numeri di telefono associati.
#RELE2=status	status = <ul style="list-style-type: none"> <li>■ 0 (OFF)</li> <li>■ 1 (ON)</li> </ul>	Imposta il funzionamento del Relè2.
#VISSTAT		Richiede i dati statistici di consumo.
#CLRSTAT		Azzeri i dati statistici di consumo

## 7.2 - COMANDI GENERICI

**Nota:** Tutti i messaggi sono correttamente gestiti sia se scritti in carattere minuscolo che maiuscolo.

Se un messaggio non è digitato correttamente, il messaggio di risposta è CMD ERROR. In dettaglio:

### ■ #STATUS

Fornisce le informazioni principali sullo stato del CH140GSM2 (1 solo messaggio SMS). All'invio di tale comando, il CH140GSM2 risponde con un SMS di stato così composto (si riporta un esempio di funzionamento reale in MAN):

TAMB = 28.8  
 MODE = MANUAL  
 PLANT = OFF  
 DATE = 20/02/18  
 TIME = 15:08  
 SEAS = WIN  
 TCOMF = 20.0  
 TECO = 18.0  
 TA = 5.0  
 TMAN = 20.0  
 TJOL = 20.0  
 DJOL = 00/00/00  
 HJOL = 00:00

17:15

Lettura temperatura ambiente attuale
Programma in esecuzione sul cronotermostato
Stato del Relè1 (con comando per riscaldamento/raffrescamento)
Data sul cronotermostato
Orario sul cronotermostato
Stagione attiva
Temperatura di comfort impostata
Temperatura di economy impostata
Temperatura antigelo impostata
Temperatura manuale impostata
Temperatura di jolly impostata
Data fine periodo jolly impostato
Ora fine periodo jolly impostato

### ■ #INFO

Fornisce le informazioni SECONDARIE sullo stato del CH140GSM2 (1 solo messaggio SMS). All'invio di tale comando, il CH140GSM2 risponde con un SMS di stato così composto (si riporta un esempio di funzionamento reale in MAN):

TEXT = ---  
 INPUT1 = OPEN  
 INPUT2 = OPEN  
 RELE2 = OFF  
 TLOW = 15:08  
 EXP SIM = 00  
 MODE RELE2 = LOC  
 MODE INP1 = ---  
 MODE INP2 = ---  
 MODE SE = ---  
 MODE CO = ---  
 BLACKOUT END

17:19

Lettura temperatura esterna
Stato Allarme1
Stato Allarme2
Stato del Relè2
Soglia temperatura impostata per invio allarme "bassa temperatura"
Mese di scadenza SIM
Modalità di funzionamento Relè2
Modalità di funzionamento ingresso 1
Modalità di funzionamento ingresso 2
Modalità funzionamento sonda esterna
Modalità di funzionamento change over
Stato presenza blackout

### ■ #SEAS

Comando per impostare la stagione:

- ◇ #SEAS = 0 (inverno)
- ◇ #SEAS = 1 (estate)

### ■ #FROST

Imposta il programma antigelo, cioè manda in OFF il sistema. Il messaggio di risposta corrisponde allo STATUS con **MODE=OFF**

**Nota:** sul CH140GSM2 il display riporta OFF.

### ■ #MAN=tman

Comando per impostare lo stato MANUALE e la temperatura T.MAN corrispondente. Il valore è scritto nella forma DU.d, cioè DecineUnità.decimale (es. **#MAN=22.0**). Le Decine possono essere omesse (ad es. 9.0).

Il messaggio di risposta corrisponde allo STATUS con **MODE=MAN** e **TMAN=22.0**

### ■ #AUTO=teco,tcomf

Comando per impostare lo stato AUTOMATICO e le temperature T.ECO e T.COMF corrispondenti. Il valore è scritto nella forma DU.d, cioè DecineUnità.decimale (es. **#AUTO=16.3,22.0**). Le Decine possono essere omesse (ad es. 9.0).

Il messaggio di risposta corrisponde allo STATUS con **MODE=AUTO**, **TECO=16.3** e **TCOMF=22.0**

**Nota:** in inverno T.ECO < T.COMF; in estate T.ECO > T.COMF

### ■ #HOL=teco,tcomf

Comando per impostare lo stato HOLIDAY e le temperature T.ECO e T.COMF corrispondenti. Il valore è scritto nella forma DU.d, cioè DecineUnità.decimale (es. **#HOL=16.3,22.0**). Le Decine possono essere omesse (ad es. 9.0).

Il messaggio di risposta corrisponde allo STATUS con **MODE=HOLIDAY**, **TECO=16.3** e **TCOMF=22.0**

**Nota:** in inverno T.ECO < T.COMF; in estate T.ECO > T.COMF

### ■ #JOL=tj,yy,mm,gg,hh,nn

Comando per impostare contemporaneamente lo stato JOLLY, la temperatura T.JOLLY, la data e l'ora di fine JOLLY. Il valore della temperatura è scritto nella forma DU.d, cioè DecineUnità.decimale; la data è scritta nella forma yy,mm,gg cioè Anno, Mese, Giorno; l'ora è scritta nella forma hh,nn cioè ora, minuti (es. **#JOL=16.3,18,05,04,09,30**).

Il messaggio di risposta corrisponde allo STATUS con **MODE=JOLLY**, **TJ=16.3**, **DATE=04/05/18** e **TIME=09:30**

### ■ #TEMP=teco,tcomf

Comando per impostare solo le temperature T.ECO e T.COMF. Il valore è scritto nella forma DU.d, cioè DecineUnità.decimale (es. **#TEMP=16.3,22.0**). Le Decine possono essere omesse (ad es. 9.0).

Il messaggio di risposta corrisponde allo STATUS con **TECO=16.3** e **TCOMF=22.0**

### ■ #MEMO=MM

Imposta il mese di scadenza della SIM (EXP SIM), nell'intervallo 0-12, dove 0=non impostato). Il valori sono scritti nella forma DU, cioè DecineUnità (ad es. **#MEMO=12** per il mese di Dicembre). Le Decine, se uguali a zero, possono essere omesse (ad es. **#MEMO=5** per il mese di Maggio).

Il messaggio di risposta corrisponde ad INFO e riporta il nuovo valore di **EXP SIM**.

**Nota:** a prescindere dal credito residuo sulla SIM, i gestori di telefonia mobile richiedono una ricarica ogni 11-12 mesi dalla data di attivazione o dalla data dell'ultima ricarica; qualora ciò non avvenga, la SIM viene considerata scaduta e disattivata.

Si consiglia di impostare nel crono il mese di scadenza della SIM ed il numero di telefono 3 (il numero a cui inviare l'avviso); in questo caso, alle ore 12:00 del primo giorno del mese di scadenza impostato, il cronotermostato invierà al numero di telefono 3 un SMS con il contenuto "EXP SIM" per ricordare all'utente di effettuare la ricarica utile ad evitare la scadenza della SIM.

## 7.3 - COMANDI PER ALLARMI E AVVISI

### ■ #TEL=num1, num2, num3

Imposta il tre numeri di telefono ai quali inviare i messaggi di allarme.

In particolare, i numeri 1 e 2 sono associati agli allarmi degli ingressi INP1 e INP2. Il numero 3 è invece associato all'allarme per bassa temperatura (TLOW), scadenza SIM e mancanza/rientro tensione di rete 230V.

**Nota:** Per inserire numeri telefonici con prefissi internazionali, adottare la sintassi estesa "00nn" invece di quella abbreviata "+nn" (esempio: "0041" invece di "+41"). Si consiglia di impostare in num3 il proprio numero telefonico a cui saranno inviati i messaggi d'avviso inviati spontaneamente dal crono termostato (avviso allarme temperatura, avviso scadenza SIM crono termostato, avvisi di mancanza/rientro tensione 230V).

### ■ #TEL?

Serve per conoscere i numeri di telefono memorizzati.

### ■ #AL1=status,input,on,off

Imposta le condizioni di invio per l'allarme1 e personalizza il messaggio.

- ◇ "status" = 0 (allarme disabilitato); 1 (invio allarme all'apertura dei contatti); 2 (invio allarme alla chiusura dei contatti); 3 (invio allarme sia alla chiusura che all'apertura dei contatti);
- ◇ "input": descrizione dell'allarme (esempio PORTA DI INGRESSO, comunque non più di 20 caratteri);
- ◇ "on,off": le due condizioni (ad esempio la dicitura ",APERTA,CHIUSA", comunque non più di 10 caratteri ciascuno).

### ■ #AL2=status,input,on,off

Imposta le condizioni di invio per l'allarme2 e personalizza il messaggio.

- ◇ "status" = 0 (allarme disabilitato); 1 (invio allarme all'apertura dei contatti); 2 (invio allarme alla chiusura dei contatti); 3 (invio allarme sia alla chiusura che all'apertura dei contatti);
- ◇ "input": descrizione dell'allarme (esempio PORTA DI INGRESSO, comunque non più di 20 caratteri);
- ◇ "on,off": le due condizioni (ad esempio la dicitura ",APERTA,CHIUSA", comunque non più di 10 caratteri ciascuno).

### ■ #AL3=status,tlow

Imposta le condizioni di invio per l'allarme3 ed il valore di temperatura per l'attivazione dell'allarme bassa temperatura.

- ◇ "status" = 0 (allarme disabilitato); 1 (allarme abilitato);
- ◇ "tlow": Il valore è scritto nella forma DU.d, cioè DecineUnità.decimale (es #AL3=1,22.0). Le Decine possono essere omesse (ad es. 9.0).

**Nota:** La temperatura d'allarme (T LOW) può assumere valori da 2° a 40°C; quando il cronotermostato rileva che la temperatura ambiente scende di 0.6°C sotto il valore TLOW impostato, verrà inviato un SMS di avviso al numero telefonico num3 preimpostato.

### ■ #AL?

Serve per conoscere lo stato di attivazione degli allarmi e i numeri di telefono associati.

## 7.4 - COMANDI PER RELÈ AUSILIARIO (RELÈ 2)

### ■ #RELE2=status

Imposta il funzionamento del relè2.

- ◇ "Status" = 0 (OFF cioè apre i contatti 5 e 6 e chiude 5 e 7); = 1 (ON cioè chiude i contatti 5 e 6 ed apre 5 e 7).

## 7.5 - MESSAGGI AVVISO MANCANZA/RIENTRO TENSIONE 230V

Il cronotermostato, grazie ad una riserva di carica che ne permette il funzionamento per qualche decina di secondi in caso di blackout, è in grado gestire l'avviso di assenza rete inviando un messaggio al numero num3 impostato in TEL. Al rientro della tensione, dopo una decina di minuti, il crono termostato invierà al numero impostato il messaggio di ripristino della tensione.

La sintassi dei messaggi è:

- **BLACKOUT** segnala il venir meno della tensione 230V
- **POWER ON** segnala il rientro della tensione 230V

Se il cronotermostato non riuscisse ad inviare il messaggio di mancanza rete, verrà inviato al rientro rete un unico messaggio contenente le informazioni relative alla data ed ora dell'evento di BLACKOUT ed contestualmente l'avviso POWER ON.

In caso di mancanza rete, contestualmente all'invio del messaggio di "BLACKOUT", il cronotermostato disattiva entrambi i relè eventualmente attivi in modo da predisporre l'impianto in condizioni di sicurezza.

Al rientro della tensione, nei dieci minuti necessari alla ricarica del "supercondensatore", sono inibite le attivazioni dei relè.

**Nota:** si consiglia di impostare in num3 il proprio numero telefonico affinché il crono termostato possa inviare spontaneamente i messaggi d'avviso, che oltre alla mancanza/rientro tensione, sono anche quelli di avviso scadenza SIM e allarme temperatura.

## 7.6 - COMANDI CONSULTAZIONE/AZZERAMENTO STATISTICHE

### ■ #VISSTAT

Comando per richiedere espressamente solo i dati statistici di consumo.

Il messaggio di risposta sarà circoscritto ai soli dati statistici, come nell'esempio:

- ◇ **T MIN:** temperatura minima registrata il giorno precedente
- ◇ **T MAX:** temperatura massima registrata il giorno precedente
- ◇ **ON YEST:** ore funzionamento nella giornata precedente
- ◇ **ON CURRMONTH:** ore funzionamento nel mese corrente
- ◇ **DET**
- ◇ **CURRMONTH:** dettaglio ore funzionamento nel mese corrente diviso in giorni
- ◇ **ON PREVMONT:** ore funzionamento nel mese precedente
- ◇ **DET**
- ◇ **PREVMONTH:** dettaglio ore funzionamento nel mese precedente diviso in giorni
- ◇ **ON YEAR:** ore funzionamento nell'anno solare
- ◇ **DET**
- ◇ **YEAR:** dettaglio ore funzionamento nell'anno solare diviso in mesi

### ■ #CLRSTAT

Comando per la cancellazione dei dati statistici di consumo

## 8 - PROGRAMMAZIONE REMOTA TRAMITE APP

Il segnale GSM presente nel cronotermostato permette di controllare da remoto il dispositivo tramite l'APP **IntelliClima+**, disponibile gratuitamente su Google Play Store e Apple App Store.



IntelliClima+



### 8.1 - PROCEDURA D'INSTALLAZIONE

1

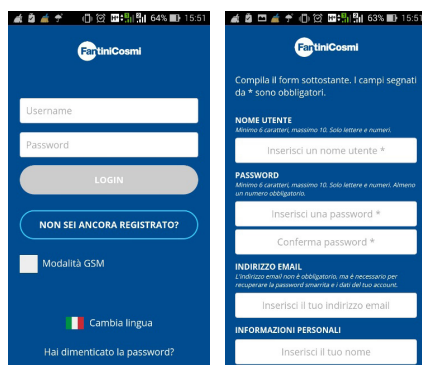

Installare l'APP e alla prima attivazione creare un account inserendo il nome utente e password.

2

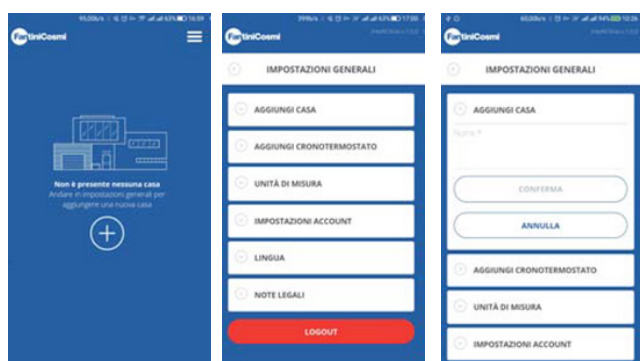

Creare una nuova casa premendo sul tasto ; inserire il nome desiderato e premere .

3

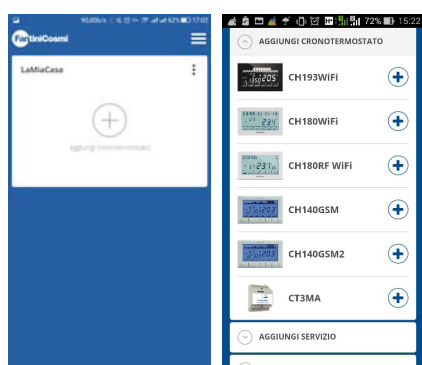

Aggiungere il cronotermostato premendo il tasto e selezionare CH140GSM2.



4

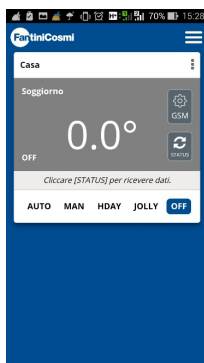

Al termine della procedura il nuovo cronotermostato è visualizzato all'interno dell'abitazione.

5



Premere il tasto  per ricevere i dati aggiornati.

**Nota:** il cronotermostato non aggiorna in automatico i dati visualizzati sull'app, ma l'utente deve sempre premere il tasto .

## 9 - SMALTIMENTO



Il simbolo del cestino con le rotelle a cui è sovrapposta una croce indica che i prodotti vanno raccolti e smaltiti separatamente dai rifiuti domestici. Le batterie e gli accumulatori integrati possono essere smaltiti insieme al prodotto. Verranno separati presso i centri di riciclaggio. Una barra nera indica che il prodotto è stato introdotto sul mercato dopo il 13 agosto 2005. Partecipando alla raccolta differenziata di prodotti e batterie, si contribuisce allo smaltimento corretto di questi materiali e quindi a evitare possibili conseguenze negative per l'ambiente e la salute umana. Per informazioni più dettagliate sui programmi di raccolta e riciclaggio disponibili nel proprio paese, rivolgersi alla sede locale o al punto vendita in cui è stato acquistato il prodotto.

## 10 - CONDIZIONI GENERALI DI GARANZIA

La garanzia convenzionale ha durata di 24 mesi, che decorrono dalla data di installazione dell'apparecchiatura. La garanzia copre tutte le parti dell'apparecchiatura, ad esclusione di quelle soggette a normale usura derivante

## NOTE

EAC CE

5679891A - 11/2020



**FANTINI COSMI S.p.A.**  
Via dell'Osio, 6 20090 Caleppio di Settala, Milano - ITALY  
Tel. +39 02 956821 | Fax +39 02 95307006 | [info@fantinicosmi.it](mailto:info@fantinicosmi.it)  
[www.fantinicosmi.it](http://www.fantinicosmi.it)