

Intellitherm C57

Недельный хронотермостат, с батареями

Электронный хронотермостат с микропроцессором, с недельным программированием, для управления системами отопления и кондиционирования воздуха.

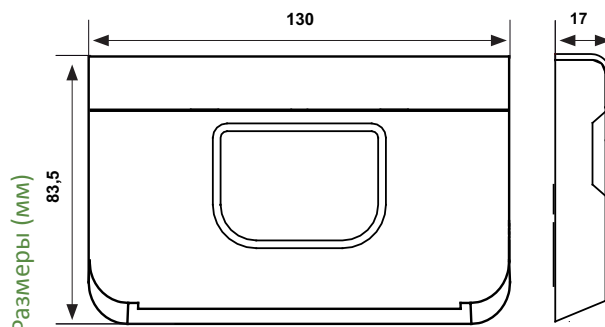

	Шкала регулирования КОМФОРТ и ЭКОНОМИЯ °C	Дифференц.* К	Темп. против замерз. пред. установл. °C	Допустимая температур. корпуса °C	Питание	Параметры контактов
C57	<input type="checkbox"/> 2 ÷ 62	0,25	5	45	2 батарейки AA	5(3)A-250V~
C57CT	хронотермостат включает в себя интерфейс для СТЗМ/СТЗМА					

* Значения дифференциала относятся к градиенту температуры в воздухе 4К/час.

- C57 БЕЛЫЙ
- C57C СЕРЕБРО
- C57N АНТРАЦИТ
- C57CT БЕЛЫЙ



ЭЛЕКТРИЧЕСКИЕ ХАРАКТЕРИСТИКИ

Параметры контактов 5(3)A 250V~.

Микроотключение (1BU).

Коммутирующийся контакт без напряжения.

Питание от 2 долговременных щелочных батареек типа AA 1,5 В, без подключения к электрической линии.

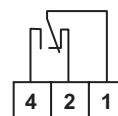

СТАНДАРТЫ И СЕРТИФИКАТЫ

Соответствует стандартам EN 60730-1, EN 60730-2-9.

УСТАНОВКА

Intellitherm C57 поставляется с базой для монтажа в утепленную коробку с 3-мя модулями или в круглую коробку, также для настенного монтажа. Выступ устройства минимален и внешний вид еще больше способствует этому. Двухпроводное подключение к пользователю.

Установить хронотермостат на высоте 1,5 м от пола, подальше от кухни, источников тепла, окон и дверей.

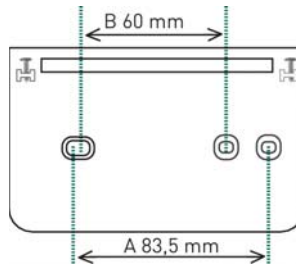

Для того чтобы отделить передний корпус от базы для крепления, снимите крышку батарейного отсека и открутите винты, снимите корпус устройства.

- A - для утепленных коробок 503 (3 модули)
- B - для круглых утепленных коробок

ФУНКЦИОНИРОВАНИЕ

Хронотермостат располагает:

- 2 цветными кнопками, одна красная и одна синяя, для регулирования температуры КОМФОРТ и ЭКОНОМИЯ.
- Одним переключателем для выбора режима работы: АВТО, КОМФОРТ, ЭКОНОМИЯ и АНТИФРИЗ.
- Одним переключателем для выбора типа функционирования: ЛЕТО или ЗИМА. С этим же кур переключателем сором можно поступать к программированию.
- 2 кнопками для корректировки текущего времени.
- 3 кнопками для выбора периода КОМФОРТ, ЭКОНОМИЯ и АНТИФРИЗ.
- 1 кнопкой для копирования программы на следующий день.
- 1 кнопкой, чтобы перейти на следующий день без копирования программы.
- 1 кнопкой СБРОСА для восстановления, предварительно установленной программы.
- 1 переключателем DIP для выбора режима АНТИФРИЗ (5°C) либо ВЫКЛ. (0°C).



ВИЗУАЛИЗАЦИЯ

- Температура окружающей среды.
- Текущее время.
- Текущий день.
- Круговая коронка в 24-часовом формате, разделена на 48 секторов (красные, черные, красно-черные): красные указывают период КОМФОРТА; черные указывают период АНТИФРИЗА; красно-черные указывают период ЭКОНОМИИ.
- Возможность визуализации статистических данных установки: рабочие часы предыдущего дня и с начала работы хронотермостата Intellitherm C57; минимальная и максимальная температура предыдущего дня и время измерения.

ВЫБОР ВЫКЛ. ИЛИ ВЫКЛ. С ЗАЩИТОЙ ОТ ЗАМЕРЗАНИЯ

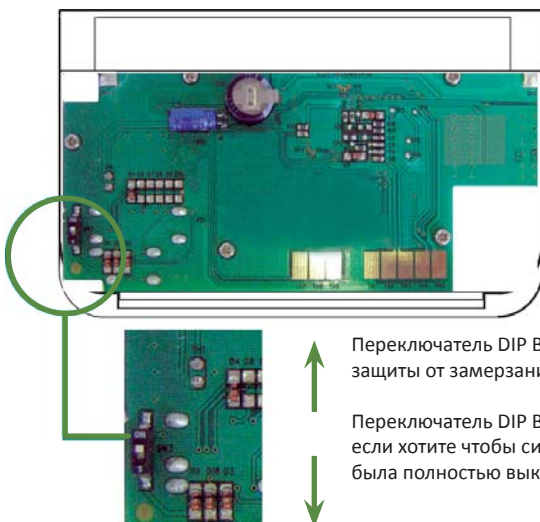

Переключатель DIP ВВЕРХ для защиты от замерзания 5°C.

Переключатель DIP ВНИЗ, если хотите чтобы система была полностью выключена.

ЧАСЫ РАБОТЫ УСТАНОВКИ

С Intellitherm C57 возможно узнать, сколько времени было "необходимо тепло" (реле закрыто - ВКЛ.), предыдущий день и с начала работы хронотермостата (то есть вставка батареек или сброс).

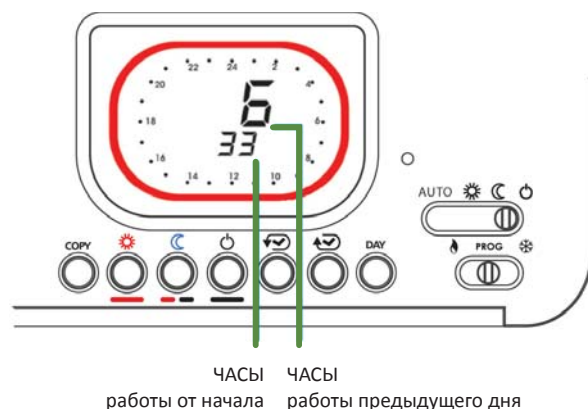



РЕЖИМЫ РАБОТЫ

Программа АВТО заранее установлена и разделена на будние и на выходные дни:

- АВТОМАТИЧЕСКИ ЗАРАНЕЕ УСТАНОВЛЕННЫЙ РЕЖИМ персонализируемый

- 3 рабочих режима:

-  КОМФОРТ поддерживает неизменной в течение целого дня и ночи заранее установленную температуру комфорта.
-  ЭКОНОМИЯ поддерживает неизменной в течение целого дня и ночи заранее установленную температуру экономии.
-  АНТИФРИЗ поддерживает температуру окружающей среды фиксированной в 5°C, для того, чтобы защитить систему от опасности замерзания (или выключено в случае, если выбрать посредством переключателя DIP, чтобы система была полностью отключена).

СТАНДАРТНЫЕ АВТОМАТИЧЕСКИЕ ПРОГРАММЫ СО ВРЕМЕНЕМ И ТЕМПЕРАТУРАМИ ЗАРАНЕЕ ПРОГРАММИРОВАННЫЕ НА ЗАВОДЕ

с понедельника DAY 1 по пятницу DAY 5

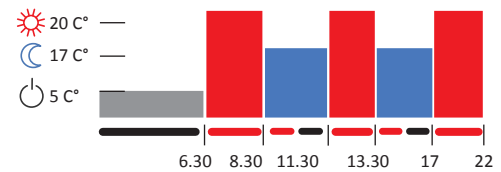

с субботы DAY 6 на воскресенье DAY 7



- Персонализированное программирование без ограничений, каждые полчаса.
- 3 температуры: программируемые, как КОМФОРТ и ЭКОНОМИЯ, фиксированная как АНТИФРИЗ (заранее установлена в 5°C).
- Функция JOLLY для временного исключения автоматической программы, без изменений, для непрерывного получения от 1 до 240 часов желаемой температуры (комфорт, экономия, выкл.). После истечения заранее установленного времени, Intellitherm возобновляет автоматическую программу
- Чтобы сократить или выключить период JOLLY прежде истечения предусмотренного времени, нажмите кнопку различного цвета, чем тот с коронки дисплея.

ФУНКЦИЯ JOLLY

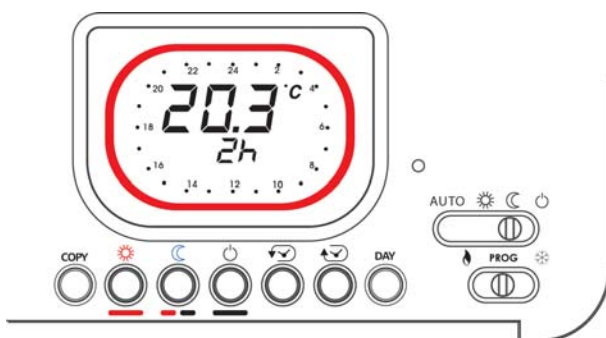

ХАРАКТЕРИСТИКИ

Передняя крышка для того чтобы извлечь батарейки.

Дисплей мигает в случае разрядки батареек.

Сохранение всех данных во время замены батареек.

Микропроцессор и цепь CMOS.

двойная изоляция.

Степень защиты IP20.

Единичный вес 0,22 Кг.

СИСТЕМА FANTINI COSMI

ТЕЛЕФОННЫЙ АКТИВАТОР GSM СТЗМ/СТЗМА

IntelliTherm C57CT подходит для подсоединения к телефонному активатору мобильной связи GSM - Telecomfort CT3M/CT3MA.

Telecomfort CT3M/CT3MA позволяет управление хронотермостатом посредством SMS сообщениям.

Также позволяет проверить на расстоянии температуру окружающей среды и правильное функционирование хронотермостата.

ХРОНОТЕРМОСТАТ C57CT



TELECOMFORT CT3M



ПРИМЕР ИНФОРМАЦИОННОГО СООБЩЕНИЯ ОТОПИТЕЛЬНОЙ УСТАНОВКИ

SMS для отправки
#STATUS

SMS для ответа
Ambient: 25.5
Economy: 17.0
Comfort: 21.0
Input1: OFF
Output: OFF
Program: OFF
Remote: Auto



Температура окружающей среды
Заданная температура экономии
Заданная температура комфорта
Статус входа
Статус выходного реле (связанно с пользователем)
Заданная использованная программа
Заданная использованная программа посредством SMS (дистанционно)