

# 7A1-7A2

## Termostato regolatore a contatto

Termostato di regolazione in custodia a contatto con sensore bimetallico a regolazione esterna con manopola (mod. 7A1) o regolazione interna a cacciavite (mod. 7A2) per applicazione su tubazioni o boiler. Il termostato è fornito completo di molla a fascia per il fissaggio e di bustina PASTA TERMICA monodose da 20g (cod. 8047.02.0A - confezione da 100 bustine di pasta termica).



Dimensioni (mm)

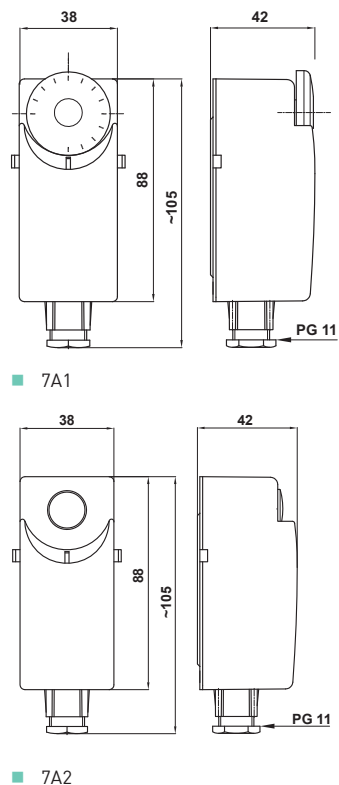

CODICE	CAMPO DI REGOLAZIONE °C	TIPO SENSORE		TIPO DI REGOLAZIONE		LIVELLO PROTEZIONE
		a dilatazione di liquido	bimetallico	interno	esterno	
7A1-1R306-00A	0 ÷ 90		•		•	IP40
7A1-6R306-00A	0 ÷ 60		•		•	
7A2-10306-00A	0 ÷ 90		•	•		IP40
7A2-60306-00A	0 ÷ 60		•	•		

## CARATTERISTICHE TECNICHE

Tolleranza temp. min.  $\pm 4^{\circ}\text{C}$ , temp. max.  $\pm 6^{\circ}\text{C}$   
 Differenziale  $8 \pm 2^{\circ}\text{C}$  a  $0 \div 60^{\circ}\text{C}$ ,  $10 \pm 2$  a  $0 \div 90^{\circ}\text{C}$   
 Gradiente termico  $1^{\circ}\text{C}/\text{min}$   
 Materiale base: acciaio zincato  
 Limite temperatura testa di comando T 85  
 Tipo di azione 1B  
 Portata contatti: 16 (4)A 250V~ - 6 (1)A 400V~  
 Classe di isolamento I  
 Categoria di sovratensione II  
 Tensione impulsiva nominale 4 kV  
 Utilizzare cavi resistenti al calore min. T 140  
 Messa a terra del dispositivo con morsetti a vite  
 Situazione di inquinamento del dispositivo di comando: 2

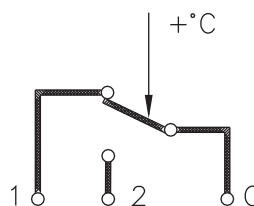

Morsetti:  
 1 = apre il circuito all'aumentare della temperatura  
 2 = chiude il circuito all'aumentare della temperatura  
 3 = comune

# INSTALLAZIONE

Le operazioni di installazione di seguito descritte devono essere eseguite esclusivamente da personale qualificato rispettando le norme di sicurezza e le disposizioni delle leggi vigenti.

 Togliere tensione prima di effettuare qualsiasi operazione.

Verificare che i dati di targa dell'apparecchio (tensione di alimentazione, portata contatti, ecc..) siano idonei alle condizioni di installazione.

7A1

1 Rimuovere la manopola, allentare la vite A, e quindi rimuovere il coperchio.

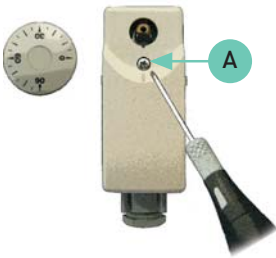

2 Effettuare i collegamenti elettrici utilizzando gli appositi morsetti.

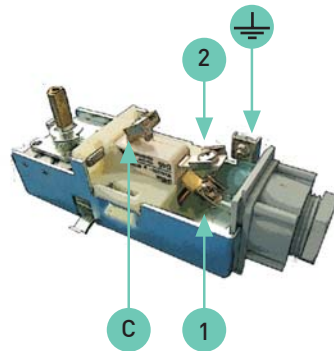

3 Rimontare il coperchio serrando la vite A, e quindi reinserire la manopola sull'apposito perno di regolazione.

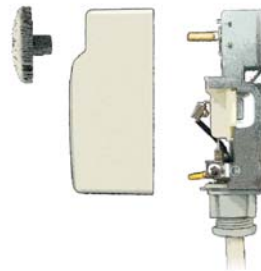

4 Servirsi della molla B in dotazione per assicurare l'apparecchio al tubo. Per una corretta installazione applicare della pasta termica tra il sensore e il tubo.

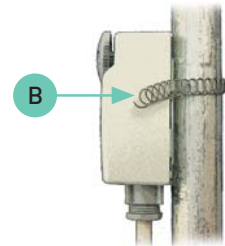

7A2

1 Allentare la vite A, e quindi rimuovere il coperchio.

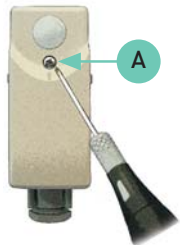

2 Effettuare i collegamenti elettrici utilizzando gli appositi morsetti.

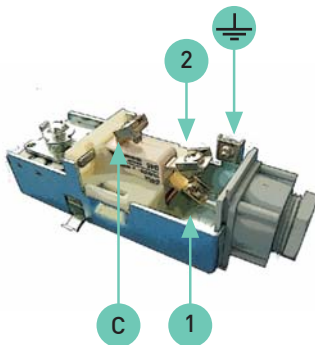

3 Impostare la temperatura di intervento ruotando la camma D.

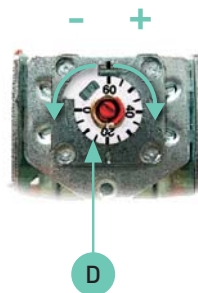

4 Rimontare il coperchio serrando la vite A.

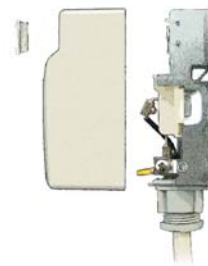

5 Servirsi della molla B in dotazione per assicurare l'apparecchio al tubo. Per una corretta installazione applicare della pasta termica tra il sensore e il tubo.

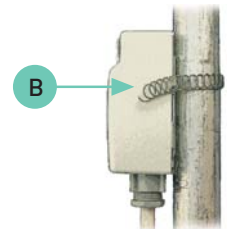

# NORMATIVE E OMOLOGAZIONI

Rispondenti alla norma CE 0497 (PED)

# OPZIONI

Altri campi di temperatura sono disponibili su richiesta.  
Per correnti inferiori a 300mA sono disponibili versioni con contatti dorati.